

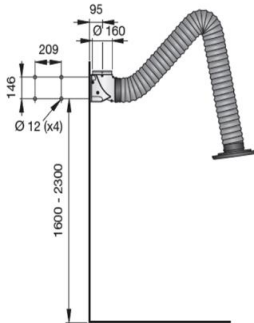

Afzuigarmen & slijptafels

Omschrijving

Bestelnr.

**Standard afzuigarm**

De Nederman Standard afzuigarm is speciaal ontworpen voor het afzuigen van rook, dampen en niet-explosieve stoffen, met middelgrote luchthoeveelheden en gematigde temperaturen. Tot de typische applicaties behoren laslokalen en werkplaatsen voor uiteenlopende lichte productieprocessen. Deze werkzaamheden omvatten o.a. lassen, slijpen en andere industriële toepassingen waarvoor een eenvoudig te positioneren afzuigarm vereist is. De afzuigarm is verkrijgbaar in twee lengtes, 2 en 3 meter en is uitgerust met efficiënte afzuigkap.

- * Arm is beweegbaar in alle richtingen en eenvoudig te positioneren.
- * Ontworpen met ingebouwde muurbeugel/bocht 90°.
- * Draait over 180°.
- * Arm kan uitgerust worden met regelklep in de draaikoppeling.
- * De afzuigkap kan in alle richtingen worden geplaatst.

**Standard afzuigarm, 2 meter**

- * Afzuigcapaciteit: 600 - 900 m³ per uur.
- * Aansluitdiameter: Ø 160 mm.
- * Max. temperatuur: 70° C.
- * Gewicht: 11 kg.

10500238

Standard afzuigarm, 3 meter

- * Afzuigcapaciteit: 600 - 900 m³ per uur.
- * Aansluitdiameter: Ø 160 mm.
- * Max. temperatuur: 70° C.
- * Gewicht: 13 kg.

10500338

Standard afzuigarm, 4 meter

- * Afzuigcapaciteit: 600 - 900 m³ per uur.
- * Aansluitdiameter: Ø 160 mm.
- * Max. temperatuur: 70° C.
- * Gewicht: 16,5 kg.

10500538

**Ventilator beugel**

Ventilator beugel voor standard arm.

10374218

**Regelklep**

Regelklep voor de Nederman Standard afzuigarm.

10500438

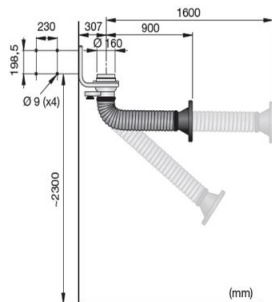

Omschrijving

Telescopische afzuigarm

De Nederman Telescopische afzuigarm is speciaal ontwikkeld voor toepassingen waar rook, dampen en niet-explosieve stoffen voorkomen in een beperkte ruimte. Tot de typische locaties behoren laslokalen of kleine lascabines in productiewerkplaatsen. Deze werkzaamheden omvatten o.a. lassen, slijpen en andere industriële processen waarvoor een kleine en eenvoudig te positioneren afzuigarm vereist is. De arm heeft een bereik van 0,9 tot 1,6 meter.

De arm is beweegbaar in alle richtingen, eenvoudig te positioneren en uitschuifbaar. De instelbare lifter houdt de telescopische arm altijd exact in de positie waarin hij geplaatst werd. De arm wordt opgehangen d.m.v. een draaisteun, welke het mogelijk maakt hem te draaien over 360 graden. De afzuigkap kan in alle richtingen worden geplaatst.

Telescopische arm voorzien van metalen afzuigkap

- * Werkbereik: 0,9 - 1,6 meter
- * Afzuigcapaciteit: 700 - 1.000 m³ per uur
- * Aansluitdiameter: Ø 160 mm
- * Max. temperatuur: 90°C
- * Gewicht: 12 kg











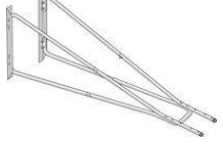

10502531

Telescopische arm met Original afzuigkap

- * Werkbereik: 0,9 - 1,6 meter
- * Afzuigcapaciteit: 700 - 1.000 m³ per uur
- * Aansluitdiameter: Ø 160 mm
- * Max. temperatuur: 90°C
- * Gewicht: 12 kg

10502331



	Omschrijving	Bestelnr.
	Toebehoren Nederman afzuigarm Telescopische uitvoering met een metalen afzuigkap	
	Montagebeugel Standaard uitvoering voor muurmontage	10550635
	Verlengde muurbeugel Verlengde muurbeugel van 1 meter	10550735
	Verlengde muurbeugel Verlengde muurbeugel van 2 meter	10550835
	Vonkenrooster Vonkenrooster metalen afzuigkap	10373118
	Transformator 24V 75VA	10361560
	Toebehoren Nederman afzuigarm Telescopische uitvoering met een Original afzuigkap	
	Montagebeugel Standaard uitvoering voor muurmontage	10550635
	Verlengde muurbeugel Verlengde muurbeugel van 1 meter	10550735
	Verlengde muurbeugel Verlengde muurbeugel van 2 meter	10550835
	Schakelset met aansluitkabel Complete set om de ventilator en verlichting vanaf de kap te bedienen	10551235
	Vonkenrooster Vonkenrooster Original afzuigkap.	10551335

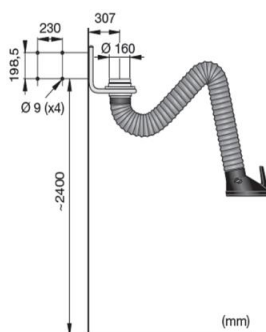

Omschrijving

Original afzuigarm

Speciaal ontworpen voor werkomgevingen met rook, dampen of niet-explosieve stof. Typische locaties zijn de metaalverwerkende of andere industriële sectoren waar een afzuiging nodig is. Deze werkzaamheden omvatten o.a. lassen, slijpen en andere industriële toepassingen waarvoor een eenvoudig te positioneren afzuigarm vereist is. Het product is standaard uitgerust met een regelklep in de afzuigkap. De draaisteun maakt een rotatie van 360 graden mogelijk. De arm kan gemonteerd worden in combinatie met verschillende beugels, verlengarmen, op afzuigrails, op vaste of mobiele filterunits.

Original afzuigarm, lengte 2 meter

- * Afzuigcapaciteit: 700 - 1.000 m³ per uur
- * Slangdiameter: Ø 160 mm
- * Max. temperatuur: 90°C
- * Gewicht: 11 kg

Original afzuigarm, lengte 3 meter

- * Afzuigcapaciteit: 700 - 1.000 m³ per uur
- * Slangdiameter: Ø 160 mm
- * Max. temperatuur: 90°C
- * Gewicht: 13 kg

Original afzuigarm, lengte 4 meter verticaal

- * Afzuigcapaciteit: 700 - 1.000 m³ per uur
- * Slangdiameter: Ø 160 mm
- * Max. temperatuur: 90°C
- * Gewicht: 16 kg

Original afzuigarm, lengte 4 meter horizontaal

- * Afzuigcapaciteit: 700 - 1.000 m³ per uur
- * Slangdiameter: Ø 160 mm
- * Max. temperatuur: 90°C
- * Gewicht: 16 kg

Original afzuigarm, lengte 5 meter

- * Afzuigcapaciteit: 700 - 1.000 m³ per uur
- * Slangdiameter: Ø 160 mm
- * Max. temperatuur: 90°C
- * Gewicht: 18 kg

Complete kit, 2 meter uitvoering bestaande uit;

Original arm, ventilator N16 (400 V), muurbeugel, starter

Complete kit, 3 meter uitvoering bestaande uit;

Original arm, ventilator N24 (400 V), muurbeugel, starter

Complete kit, 4 meter uitvoering bestaande uit;

Original arm, ventilator N24 (400 V), muurbeugel, starter

Bestelnr.

10554235

10554335

10554435

10554535

10554935

10230030

10230040

10230050

	Omschrijving	Bestelnr.
	Toebehoren Nederman Original Afzuigarm Montagebeugel Standaard uitvoering voor muurmontage	10550635
	Verlengde muurbeugel Verlengde muurbeugel van 1 meter	10550735
	Verlengde muurbeugel Verlengde muurbeugel van 2 meter	10550835
	Schakelset met aansluitkabel Complete set om de ventilator en verlichting vanaf de kap te bedienen	10551235
	Transformator 24V 75VA	10361560
	Metalen afzuigkap Uitvoering voor de afzuigarm Original, inclusief afsluitklep	10321542
	Vonkenrooster voor de afzuigkap Uitvoering voor de afzuigarm Original	10551335
	LED verlichtingsset LED verlichtingsset voor Original afzuigkap	10376922
	LED verlichtingsset LED verlichtingsset voor metalen afzuigkap	10376924
	Original afzuigkap Original afzuigkap	10374308

Omschrijving

Bestelnr.

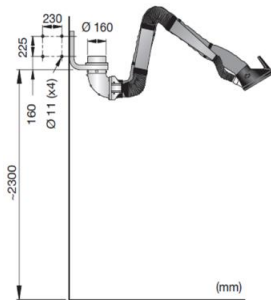
**Afzuigarm NEX-MD**

De afzuigarm NEX-MD is geschikt voor middelzware tot zware toepassingen. De afzuigarm is uitgerust met een slang \varnothing 160 mm, welke samen met het externe stabilisatiesysteem een hoog luchtdebiet koppelt aan een geringe drukval.

Robuuste draaisteun, draait over 360 graden. Een volledig afgeschermd stabilisatiesysteem beschermt de arm tegen stof en vuil. Kan op muursteunen, verlengarmen of afzuigrails worden gemonteerd. Met regelklep in de afzuigkap, bespaart u energie wanneer deze niet in gebruik is. Eenvoudige demontage van de slang voor het reinigen. De afzuigkap kunt u in alle richtingen positioneren.

NEX-MD arm, lengte 2 meter

- * Afzuigcapaciteit: 900 - 1.300 m³ per uur
- * Aansluitdiameter: \varnothing 160 mm
- * Max. temperatuur: 90°C
- * Gewicht: 16 kg

10561032

NEX-MD arm, lengte 3 meter

- * Afzuigcapaciteit: 900 - 1.300 m³ per uur
- * Aansluitdiameter: \varnothing 160 mm
- * Max. temperatuur: 90°C
- * Gewicht: 20 kg

10561132

NEX-MD arm, lengte 4 meter

- * Afzuigcapaciteit: 900 - 1.300 m³ per uur
- * Aansluitdiameter: \varnothing 160 mm
- * Max. temperatuur: 90°C
- * Gewicht: 27 kg

10561232

NEX-MD arm, lengte 5 meter

- * Afzuigcapaciteit: 900 - 1.300 m³/uur
- * Aansluitdiameter: \varnothing 160 mm
- * Max. temperatuur: 90°C
- * Gewicht: 32 kg

10561332

Omschrijving

Bestelnr.

Toebehoren Nederman afzuigarm NEX-MD

**Montagebeugel NEX-MD**

Standaard uitvoering voor muurmontage. Geschikt voor een 2 of 3 meter afzuigarm NEX-MD

10372215

**Montagebeugel NEX-MD**

Standaard uitvoering voor muurmontage. Geschikt voor een 4 en 5 meter afzuigarm NEX-MD

10372722

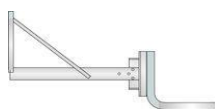
**Verlengde muursteun NEX-MD**

Lengte muursteun 1 meter

10512732

**Verlengde muursteun NEX-MD**

Lengte muursteun 2 meter

10512832

**LED verlichtingsset met ventilatorstarter en aansluitkabel**

Uitvoering voor de afzuigarm NEX-MD

10376923

**Vonkenrooster voor de afzuigkap**

Uitvoering voor de afzuigarm NEX-MD

10551335



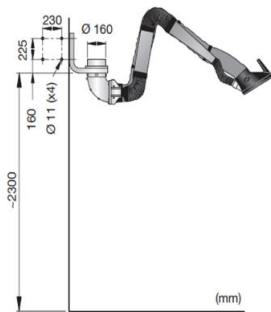

Omschrijving

Bestelnr.

Afzuigarm NEX-HD

De ideale afzuigarm voor zware laswerkzaamheden, waar hoge luchtvolumes benodigd zijn.

De NEX-HD afzuigarmen voor lasdampen en stof zijn onze toparmen, als het gaat om een grote luchtstroom en afzuiging van damp en stof met een hogere temperatuur dan normaal. De afzuigarmen zijn speciaal ontworpen voor een werkomgeving met zeer zware rook, dampen en niet-explosief stof.

Kenmerkende werkplekken zijn de metaalbewerkingsindustrie of andere industrieën waar behoefte is aan een afzuigarm met een grote luchtstroom. De toepassingen zijn lassen, laser- of handplasma-snijden, metaalspuiten, slijpen waarbij veel spatten worden gegenereerd, of andere industriële processen waar een perfect uitgebalanceerde en eenvoudig te positioneren arm nodig is.

De NEX-HD afzuigarm voor lasdampen en stof is tevens verkrijgbaar met een gepatenteerd kapontwerp. De kap, gemaakt van aluminium, is bestand tegen de hoge temperaturen van afgezogen lucht (+120°C) en heeft een zeer grote opvangcapaciteit. Het model NEX-HD is ideaal voor zware laswerkzaamheden, waarbij een grote luchtstroom vereist is. De arm is verkrijgbaar in vier lengtes van 2, 3, 4, en 5 meter. Het product kan in combinatie met verschillende beugels, verlengarmen of railsystemen gemonteerd worden.

Nex HD arm, lengte 2 meter

- * Afzuigcapaciteit: 1.000 - 1.900 m³/uur.
- * Aansluitdiameter: Ø 200 mm.
- * Gewicht: 17 kg.

10560232

Nex HD arm, lengte 3 meter

- * Afzuigcapaciteit: 1.000 - 1.900 m³/uur.
- * Aansluitdiameter: Ø 200 mm.
- * Gewicht: 21 kg.

10560332

Nex HD arm, lengte 4 meter









- * Afzuigcapaciteit: 1.000 - 1.900 m³/uur.
- * Aansluitdiameter: Ø 200 mm.
- * Gewicht: 28 kg.

10560432

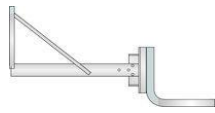
Nex HD arm, lengte 5 meter

- * Afzuigcapaciteit: 1.000 - 1.900 m³/uur.
- * Aansluitdiameter: Ø 200 mm.
- * Gewicht: 33 kg.

10560532

	Omschrijving	Bestelnr.
	<p>Toebehoren Nederman afzuigarm NEX-HD</p> <p>Montagebeugel NEX-HD Standaard uitvoering voor muurmontage. Geschikt voor Geschikt voor een 2 en 3 meter afzuigarm NEX-HD</p>	10372215
	<p>Montagebeugel NEX-HD Standaard uitvoering voor muurmontage Geschikt voor een 4 en 5 meter afzuigarm NEX-HD</p>	10372722
	<p>Verlengde muursteun NEX-HD Lengte muursteun 1 meter.</p>	10512732
	<p>Verlengde muursteun NEX-HD Lengte muursteun 2 meter.</p>	10512832
	<p>LED Verlichtingsset met ventilatorstarter en aansluitkabel Uitvoering voor de afzuigarm NEX-HD</p>	10376903
	<p>Transformator 24V 75VA</p>	10361560
	<p>Vonkenrooster voor de afzuigkap Uitvoering voor de afzuigarm NEX-HD</p>	10512632
	<p>Ventilatorschakelaar met aansluitkabel Ventilatorschakelaar met aansluitkabel voor NEX-HD</p>	10512532

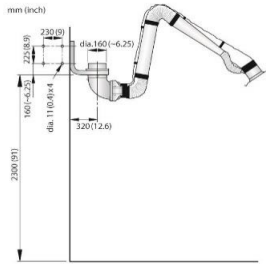

Omschrijving

Afzuigarm NEX-D

Stofafzuigarm geschikt voor sectoren, waar hygiëne een topprioriteit is.

De Nederman afzuigarm NEX-D voor explosiegevaarlijke stoffen is uitgerust met een gearde ventilatieslang, gemaakt van FDA-goedgekeurde componenten. De NEX-D afzuigarm is geschikt voor sectoren waar hygiëne een topprioriteit is.

De NEX-D stofafzuigarm heeft hermetisch afgedichte aansluitingen en een eenvoudig te monteren slang. Een ondersteuningsarm, afzonderlijke slang en een RVS afzuigkap betekenen dat de NEX-D afzuigarm weinig onderhoud nodig heeft en eenvoudig en goed schoon te maken is. worden. De Nederman NEX-D is goedgekeurd voor explosieve omgevingen volgens de ATEX-richtlijn 2014/34/EC: EX II 3 D II Groep II, voor bovengronds gebruik. (niet voor mijnbouw) Uitrustingscategorie 3, werkend in zone 22D: Te gebruiken in omgevingen met explosieve stof. De arm is geard via de spiraal in de slang. De slang is gemaakt van PVC en met door de FDA goedgekeurde onderdelen.



NEX-D arm, lengte 2 meter

- * Afzuigcapaciteit: 1.700 m³/uur
- * Aansluitdiameter: Ø 160 mm
- * Max. temperatuur: 70°C
- * Gewicht: 17 kg.

10500232



NEX-D arm, lengte 3 meter

- * Afzuigcapaciteit: 1.700 m³/uur
- * Aansluitdiameter: Ø 160 mm
- * Max. temperatuur: 70°C
- * Gewicht: 21 kg

10500332



NEX-D arm, lengte 4 meter

- * Afzuigcapaciteit: 1.700 m³/uur
- * Aansluitdiameter: Ø 160 mm
- * Max. temperatuur: 70°C
- * Gewicht: 28 kg

10500432



NEX-D arm, lengte 5 meter

- * Afzuigcapaciteit: 1.700 m³/uur
- * Aansluitdiameter: Ø 160 mm
- * Max. temperatuur: 70°C
- * Gewicht: 32 kg

10500532

Omschrijving

Bestelnr.

Toebehoren Nederman afzuigarm NEX-D

**Montagebeugel NEX-D**

Standaard uitvoering voor muurmontage. Geschikt voor 2 en 3 meter afzuigarm NEX-D

10372215

**Montagebeugel NEX-D**

Standaard uitvoering voor muurmontage. Geschikt voor 4 en 5 meter afzuigarm NEX-D

10372722

**Verlengset NEX-D**

Lengte 1 meter

10510132

**Verlengset NEX-D**

Lengte 2 meter

10510232



Omschrijving

Bestelnr.

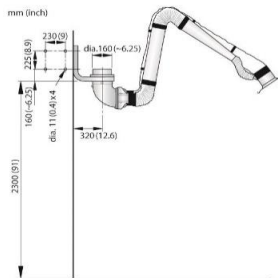
**Afzuigarm NEX-DX**

De Nederman NEX-DX afzuigarm heeft een dubbelgeaarde antistatische slang, welke beschermt tegen statische elektriciteit en vonken. De NEX-DX afzuigarm is geschikt voor de industriële sector waar hygiëne een topprioriteit is. De NEX-DX heeft hermetisch afgedichte aansluitingen en een eenvoudig te monteren slang.

Een ondersteuningsarm, afzonderlijke slang en de RVS afzuigkap zorgen ervoor dat de NEX-DX afzuigarmen weinig onderhoud vergen en eenvoudig en goed gereinigd kunnen worden.

De Nederman NEX-DX is goedgekeurd voor explosieve omgevingen volgens ATEX-richtlijn 2014/34/EC: EX II 2 D II Groep II, voor bovengronds gebruik. (niet voor mijnbouw) Uitrustingscategorie 2, werkend in zone 21 D: Te gebruiken in omgevingen met explosiegevaarlijk stof. De arm is dubbelgeaard, via de spiraal in de slang en via het armsysteem. De slang is gemaakt van antistatisch polyurethaan.

**NEX-DX arm, lengte 2 meter**

- * Afzuigcapaciteit: 1.700 m³/uur
- * Aansluitdiameter: Ø 160 mm
- * Max. temperatuur: 70°C
- * Gewicht: 17 kg

10502232

**NEX-DX arm, lengte 3 meter**

- * Afzuigcapaciteit: 1.700 m³/uur
- * Aansluitdiameter: Ø 160 mm
- * Max. temperatuur: 70°C
- * Gewicht: 21 kg

10502332

**NEX-DX arm, lengte 4 meter**

- * Afzuigcapaciteit: 1.700 m³/uur
- * Aansluitdiameter: Ø 160 mm
- * Max. temperatuur: 70°C
- * Gewicht: 28 kg

10502432

**NEX-DX arm, lengte 5 meter**

- * Afzuigcapaciteit: 1.700 m³/uur
- * Aansluitdiameter: Ø 160 mm
- * Max. temperatuur: 70°C
- * Gewicht: 32 kg

10502532

Omschrijving

Bestelnr.

Toebehoren Nederman afzuigarm NEX-DX

**Montagebeugel NEX-DX**

Standaard uitvoering voor muurmontage. Geschikt voor 2 en 3 meter afzuigarm NEX-DX

10372215

**Montagebeugel NEX-DX**

Standaard uitvoering voor muurmontage. Geschikt voor 4 en 5 meter afzuigarm NEX-DX

10372722

**Verlengset NEX-DX**

Lengte 1 meter

10510132

**Verlengset NEX-DX**

Lengte 2 meter

10510232



Omschrijving

Bestelnr.

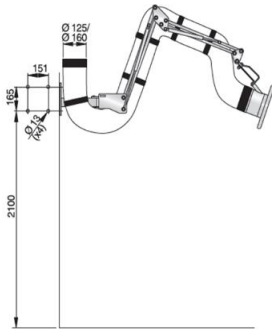
**Afzuigarm NEX-S**

Afzuigarm die voldoet aan alle vereisten voor gebruik in omgevingen met explosiegevaarlijk stof, gas en extreem hoge hygiëne-eisen.

De NEX-S afzuigarm voldoet aan alle voorschriften voor gebruik in omgevingen met explosiegevaarlijk stof, gas en waar extreem hoge hygiëne-eisen worden gesteld. De afzuigarm heeft een dubbel geaard systeem en antistatisch geaarde ventilatieslang die statische elektriciteit en vonken voorkomt. Een open ondersteuningsarm en afzuigkap van zuurbestendig gepolijst RVS vergen weinig onderhoud en maken het schoon maken en houden zeer eenvoudig. De NEX-S is niet gemarkeerd met het symbool EX, omdat het niet onder de werkingssfeer van de richtlijn 2014/34/EU valt. Ondanks dat, is de NEX-S afzuigarm zeer goed geschikt voor gebruik in de zones 1/21, 2/22 volgens ATEX-richtlijn 1999/92/EG. De afzuigarm is dubbel geaard door de helix in de slang en door het gehele armsysteem. De slang is gemaakt van antistatisch Polyurethaan.

Afzuigarm NEX-S Ø160 mm 2 meter

- * Afzuigcapaciteit: 1.700 m³/uur
- * Max. temperatuur: 70°C
- * Gewicht: 20 kg

10521232

**Afzuigarm NEX-S Ø160 mm 3 meter**

- * Afzuigcapaciteit: 1.700 m³/uur
- * Max. temperatuur: 70°C
- * Gewicht: 17 kg

10521332

Afzuigarm NEX-S Ø160 mm 4 meter

- * Afzuigcapaciteit: 1.700 m³/uur
- * Max. temperatuur: 70°C
- * Gewicht: 24 kg

10521432

Afzuigarm NEX-S Ø125 mm 2 meter

- * Afzuigcapaciteit: 1.000 m³/uur
- * Max. temperatuur: 70°C.
- * Gewicht: 13 kg.

10520232

**Afzuigarm NEX-S Ø125 mm 3 meter**

- * Afzuigcapaciteit: 1.000 m³/uur.
- * Max. temperatuur: 70°C.
- * Gewicht: 14 kg.

10520332

Afzuigarm NEX-S Ø125 mm 4 meter

- * Afzuigcapaciteit: 1.000 m³/uur.
- * Max. temperatuur: 70°C.
- * Gewicht: 22 kg.

10520432

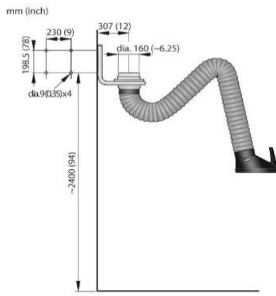

Omschrijving

Original CR afzuigarm

Speciaal ontworpen voor werkomgevingen met rook, damp of niet-explosief stof. De arm heeft een verbeterde corrosiebescherming gezien de aluminium onderdelen. Het armsysteem is geanodiseerd. Typische toepassingen zijn de voedingssector, de farmaceutische- en chemische industrie en andere industrieën waar een corrosiebestendige arm vereist is. De arm kan gemonteerd worden in combinatie met verschillende beugels, verlengarmen, afzuigrails, vaste of mobiele filterunits.

Original CR arm, lengte 2 meter

- * Afzuigcapaciteit: 1.000 m³/uur
- * Slangdiameter: Ø 160 mm
- * Max. temperatuur: 70°C
- * Gewicht: 11 kg

**Original CR arm, lengte 3 meter**

- * Afzuigcapaciteit: 1.000 m³/uur
- * slangdiameter: Ø 160 mm
- * Max. temperatuur: 70°C
- * Gewicht: 13 kg

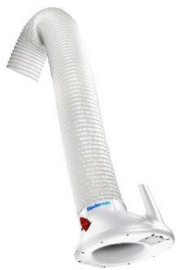
**Original CR arm, lengte 4 meter verticaal**

- * Afzuigcapaciteit: 1.000 m³/uur
- * Slangdiameter: Ø 160 mm
- * Max. temperatuur: 70°C
- * Gewicht: 16 kg

Original CR arm, lengte 4 meter horizontaal

- * Afzuigcapaciteit: 1.000 m³/uur
- * Slangdiameter: Ø 160 mm
- * Max. temperatuur: 90°C
- * Gewicht: 16 kg

Bestelnr.

10532535

10532235

10532335

10532435

Omschrijving

Bestelnr.

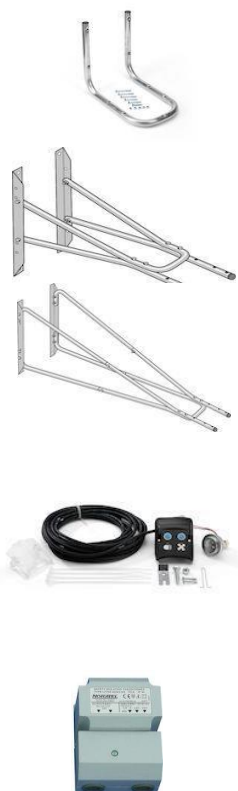

Toebehoren Nederman Original CR Afzuigarm

Montagebeugel

Standaard uitvoering voor muurmontage

10550635

Verlengde muurbeugel

Verlengde muurbeugel van 1 meter

10550735

Verlengde muurbeugel

Verlengde muurbeugel van 2 meter

10550835

LED verlichtingsset

LED verlichtingsset voor Original CR afzuigkap

10376922

Transformator

24V 75VA

10361560





Omschrijving

Windscreen Afzuigarm, afzuiging lijmdampen

Het concept van de Nederman Windscreen afzuigarm is gebaseerd op de Original afzuigarm. De arm is speciaal ontworpen voor oppervlakte afzuiging van solventen, lijmdampen enz. die vrijkomen bij het verwijderen, plaatsen en vervangen van autoruiten. De arm is verkrijgbaar in een lengte van 4 meter en heeft een rechthoekige afzuigkap met een langwerpige opening langs de rand, ontworpen om de dampen af te voeren die ontstaan bij het werken met ruitenwisserlijm.

De arm wordt opgehangen d.m.v. een draaisteun die het mogelijk maakt hem te draaien over 360 graden. Beweegbaar in alle richtingen en eenvoudig positioneerbaar. Kan gemonteerd worden in combinatie met verschillende types muursteunen, verlengarmen, of op afzuigrails. Standaard uitgerust met een regelklep in de afzuigkap.

Afzuigarm van 4 meter horizontaal

De afzuigkap is uitgerust met een regelklep in de Original afzuigarm van 4 meter horizontaal.

- * Afzuigcapaciteit: 1.000 m³/uur
- * Slangdiameter: Ø 160 mm
- * Max. temperatuur: 70°C
- * Gewicht: 17 kg

**Windscreen afzuigkap met regelklep**

Afzuigcapaciteit: 1.000 m³/uur
 Aansluitdiameter: 150/160 mm
 Max. Temperatuur: 70°C
 Gewicht: 2 kg

Toebehoren Nederman Windscreen Afzuigarm**Montagebeugel**

Standaard uitvoering voor muurmontage.

Bestelnr.

10553535



Omschrijving

Nederman Verlengarm

De Nederman verlengarm van 4.2 of 6 meter is ontworpen voor gebruik daar waar extra lengte nodig is. Hij kan gecombineerd worden met rook- of stofafzuigarmen of met een uitlaatgasafzuiging voor voertuigen of vrachtwagens. Vervaardigd uit stevige, stalen profielen. De arm wordt opgehangen d.m.v. een zwenkbare muurbeugel, waardoor deze in alle richtingen kan bewegen.

Een universele beugel maakt het mogelijk om extra uitrusting rechtstreeks op de verlengarm op te hangen. Aanbevolen extra uitrusting; afzuigarm Original, NEX-MD of NEX-HD afzuigarm max. 13 meter enkelvoudige of dubbele uitlaatgasafzuiging of slanghaspel voor uitlaatgassen. Het leidingnet dient separaat besteld te worden.

- * Aanbevolen luchtdebiet: max. 2.000 m³/uur.
- * Aanbevolen max. negatieve druk: 3.000 Pa.
- * Aansluitdiameter: 200 mm.
- * Max. belasting buitenste arm 4.2 mtr.: 100 kg.
- * Max. belasting buitenste arm 6 mtr.: 60 kg.
- * Aanbevolen installatiehoogte vanaf de grond: 2.7 - 3 meter.

Aanbevolen afzuigarm

Original afzuigarm: max. 4 meter
 Afzuigarm NEX-MD: max. 3 meter
 Afzuigarm NEX-HD: max. 3 meter

Verlengarm 4.2 meter

Recycleerbaar materiaal: 100%.
 Gewicht: 73 kg.
 Materiaal: poedergelakt staal.

10506635

Verlengarm 6 meter

Recycleerbaar materiaal: 100%.
 Gewicht: 93 kg.
 Materiaal: poedergelakt staal.

10507735

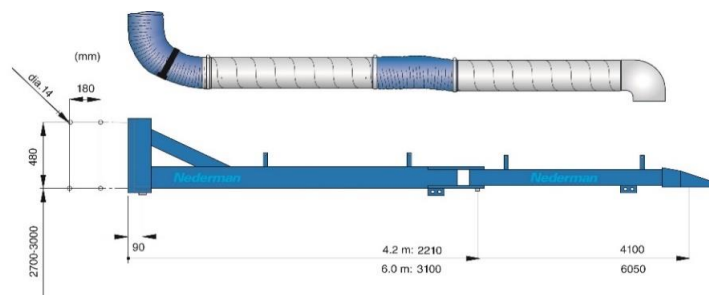

Omschrijving

Bestelnr.

Kabel voor verlichtingsset

Verlengkabel voor verlichtingskit, lengte 7.7 meter.

10345292

**Montagesteun voor slanghaspel uitlaatgassen**

Recycleerbaar materiaal: 100%.

Gewicht: 2 kg.

Materiaal: poedergelakt staal.

20374358

Kit leidingwerk 4.2 mtr. arm - lasrook

Max. temp. afgezogen lucht: 70°C.

Recycleerbaar materiaal: 92%.

Gewicht: 8 kg.

Materiaal: Verzinkt stalen leiding, PVC slang

10374376

**Kit leidingwerk 4.2 mtr. arm - uitlaatgassen**

Max. temp. afgezogen lucht: 150°C.

Recycleerbaar materiaal: 57%.

Gewicht: 12 kg.

Materiaal: Verzinkt stalen leiding, NR-CP slang

10374375

**Kit leidingwerk 6 mtr. - lasrook**

Max. temp. afgezogen lucht: 70°C.

Recycleerbaar materiaal: 95%.

Gewicht: 13 kg.

Materiaal: Verzinkt stalen leiding, PVC slang

10374360

**Kit leidingwerk 6 mtr. arm - uitlaatgassen**

Max. temp. afgezogen lucht: 150°C.

Recycleerbaar materiaal: 71%.

Gewicht: 17 kg.

Materiaal: Verzinkt stalen leiding, NR-CP slang

10374374

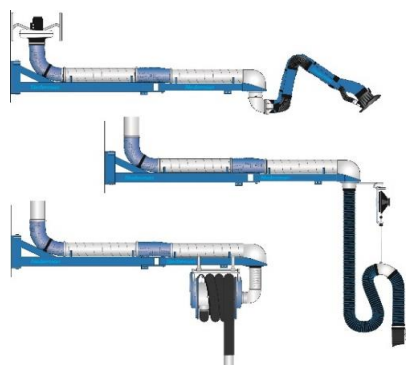

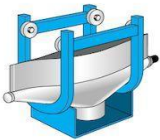

Omschrijving

Rookafzuigarm op railsysteem

De Nederman afzuigwagen met afzuigarm is bedoeld om gebruikt te worden in combinatie met de Nederman rail ALU 150, wanneer afzuiging vereist is over een bepaalde lengte in de werkplaats.

Eén afzuigarm kan verscheidene werkplekken bedienen. De afzuigwagen is eenvoudig te verplaatsen over de gehele lengte van de rail. De afzuigwagen past op alle Nederman afzuigarmen die hieronder zijn weergegeven.

Afzuigwagen

Voor het eenvoudig verplaatsen van de afzuigarm over de gehele lengte van de ALU 150 rail.

Railversteving

Railversteving, 1 stuk per meter rail

Rechte rail ALU 150*

- Rechte rail ALU 150, lengte 2,5 meter
- Rechte rail ALU 150, lengte 5 meter
- Rechte rail ALU 150, lengte 7,5 meter
- Rechte rail ALU 150, lengte 10 meter
- Rechte rail ALU 150, lengte 12,5 meter
- Rechte rail ALU 150, lengte 15 meter
- Rechte rail ALU 150, lengte 17,5 meter
- Rechte rail ALU 150, lengte 20 meter
- Rechte rail ALU 150, lengte 22,5 meter
- Rechte rail ALU 150, lengte 25 meter
- Rechte rail ALU 150, lengte 27,5 meter
- Rechte rail ALU 150, lengte 30 meter
- Rechte rail ALU 150, lengte 35 meter
- Rechte rail ALU 150, lengte 40 meter
- Rechte rail ALU 150, lengte 45 meter
- Rechte rail ALU 150, lengte 50 meter

* compleet geleverd met rubberen afsluitlippen, verbindingsstukken, ophangbeugels, eindkessels en eindekoersstoppen. Voor rail lengtes van meer dan 50 meter dient u contact met ons op te nemen.

Aanbevolen afzuigarmen

- * Afzuigarm Original: lengte max. 4 meter
- * Afzuigarm Telescopic: alle modellen
- * Afzuigarm NEX-MD: lengte max. 3 meter
- * Afzuigarm NEX-HD: lengte max. 3 meter

Bestelnr.

20940210

20373942

20900510

20900610

20900710

20900810

20900910

20901010

20901110

20901210

20901310

20901410

20901510

20901610

20901710

20901810

20901910

20902010

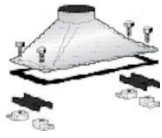

Omschrijving

Bovenaansluiting

Uitblaas naar boven, aansluiting Ø250 mm

Bestelnr.

20940410

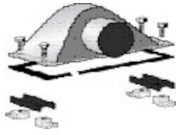
**Bovenaansluiting**

Uitblaas naar zijkant, aansluiting Ø 250 mm

20940510

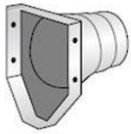
**Zij aansluiting**

Uitblaas via de zijkant van de rail, aansluiting Ø 200 mm

20940610

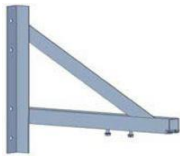
**Muurbeugel**

Voor het bevestigen van de rail, 600 mm breed

20947510

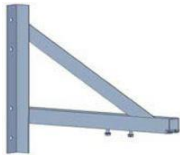
**Muurbeugel**

Voor het bevestigen van de rail, 1,500 mm breed

20947610





Omschrijving

Las- en slijptafel

Industriële las- en slijptafel voor het afzuigen van rookgassen, stof en deeltjes bij las- en slijpwerk. Kan ook gebruikt worden in explosiegevaarlijke omgevingen, indien degelijk geaard. De tafel is niet geschikt voor snijwerk. Onder het werkblad vangt een stoflade het zware stof op. De lade wordt geleidigd via de voorkant. Voorzien van aansluiting aan de bovenzijde (naar de externe ventilator). Het is aanbevolen een filter tussen de tafel en de ventilator te monteren. Geschikte filters zijn bijv. de FilterBox, MFS filter of de Nederman stationaire filtersystemen.

Las-/slijptafel 900

Aanbevolen luchtdebiet : 1.000 - 2.000 m³/uur
 Volume stofopvangbak : 64 liter
 Gewicht : 175 kg

10500133

Las-/slijptafel 1350

Aanbevolen luchtdebiet : 2.000 - 3.000 m³/uur
 Volume stofopvangbak : 96 liter
 Gewicht : 260 kg

10500233

Las-/slijptafel 2000

Aanbevolen luchtdebiet : 3.000 - 4.000 m³/uur
 Volume stofopvangbak : 360 liter
 Gewicht : 360 kg

10500333



Omschrijving

Bestelnr.

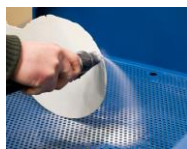
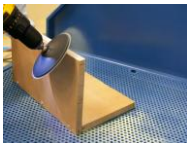
**Nederman FilterBench**

Compacte tafel met neerwaartse luchtstroom.

De FilterBench wordt gebruikt voor het afzuigen en filteren van stof dat vrijkomt bij het bewerken van materialen als composiet, kunststof, glasvezel en hout. Dit door bijv: schuren, slijpen, polijsten, afwegen van ingrediënten etc. Eenvoudig te gebruiken en steeds met afzuiging bij de hand. De FilterBench beantwoordt volledig aan de wetgeving inzake gezondheid en veiligheid ter controle van luchtverontreiniging op het werk.

- * Standaard voorfilter en HEPA-filter
- * Drukverschilmeters compleet met indicatoren "filter verzadigd"
- * Standaard aan/uit-drukknop maakt bediening eenvoudig
- * Frequentieregelaar voor optimalisatie luchtstroom en minimalisatie energieverbruik
- * Voorzien van zwenkwielen met rem

De FilterBench mag niet gebruikt worden:

- * In een omgeving met explosiegevaar of voor stof in explosieve concentraties
- * Voor hete of vonkengenererende processen, bijv: lasdampen, vonken van metaaldeeltjes enz.

**FilterBench 23**

- * Filterefficiëntie: 99,9%
- * Motorvermogen: 0,5 kW
- * Max. luchtstroom: 2.300 m³ per uur
- * Spanning: 230V / 50 Hz
- * Gewicht: 230 kg
- * Afwerking: kleur RAL 5009
- * Max. belasting op tafel: 40 kg

73003030

**FilterBench 46**

- * Filterefficiëntie: 99,9%
- * Motorvermogen: 1 kW
- * Max. luchtstroom: 4.600 m³ per uur
- * Spanning: 230V / 50 Hz
- * Gewicht: 340 kg
- * Afwerking: kleur RAL 5009
- * Max. belasting op tafel: 80 kg

73003031

**FilterBench 69**

- * Filterefficiëntie: 99,9%
- * Motorvermogen: 1,5 kW
- * Max. luchtstroom: 6.900 m³ per uur
- * Spanning: 230V / 50 Hz
- * Gewicht: 470 kg
- * Afwerking: kleur RAL 5009
- * Max. belasting op tafel: 120 kg

73003032

Afzuigarm onderdelen

Het vinden van de Nederman afzuigarm onderdelen is zeer eenvoudig. Dit kan via onze website of via onze Partner webshop. U gaat naar www.nederman.nl en navigeert naar het tabblad "Service". Vervolgens klikt u op "Reserveonderdeelzoeker" en dan komt u op de volgende pagina terecht.

Group » | Over ons | Duurzaamheid | Partners | Contact | Selecteer uw regio »

Nederman

INDUSTRIËLE OPLOSSINGEN TOEPASSINGEN PRODUCTEN MY AIR SERVICE KENNISCENTRUM

ZOEKEN

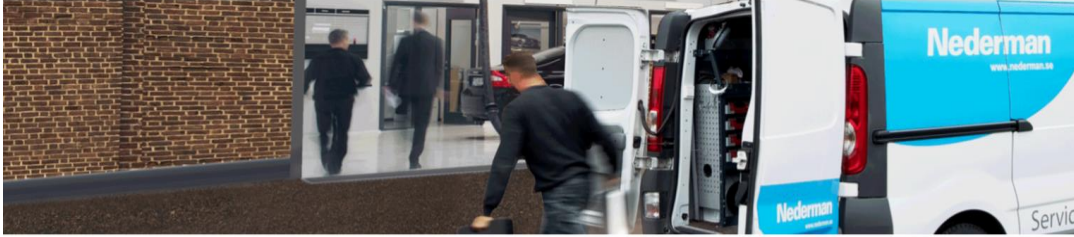

HOME » SERVICE » RESERVEONDERDEELZOEKER

Reserveonderdeelzoeker

Voor het onderdeelnummer en controlenummer in en klik op Zoeken

Nederman

Control number Part number

De reserveonderdeelzoeker wordt steeds bijgewerkt. Als u het reserveonderdeel dat u zoekt, niet kunt vinden, neemt u dan contact op met uw lokale Nederman-venkoppunt.

Onderdeelnummer:

Control number:

(Vul de eerste vijf cijfers in)

ZOEKEN

Elke Nederman afzuigarm heeft een Part nummer en Control nummer. Door deze twee nummers in te vullen komt de desbetreffende arm naar voren. In sommige gevallen lukt dit niet, dan moet u alleen het Part nummer invullen. Vervolgens is het wel belangrijk om het juiste bouwjaar te selecteren, want in de loop der jaren heeft Nederman de afzuigarmen gemodificeerd. De eerste 2 getallen van het Control nummer geven het bouwjaar aan. Hierbij een voorbeeld, CTRL-nummer 97152-00 is van het bouwjaar 1997, het CTRL-nummer 01252-02 is van het bouwjaar 2001. Nadat u de keuze heeft gemaakt ziet u een onderdelentekening en onderdelenlijst.

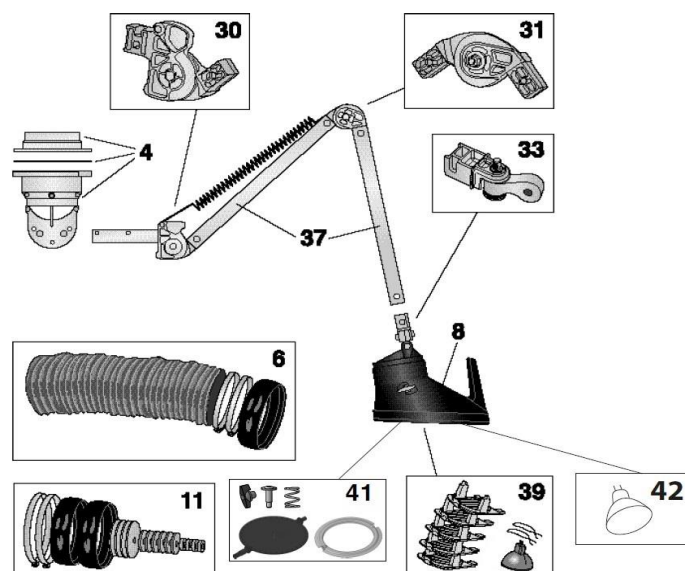



De Clean Air Company

Onze belofte - bijdragen aan een duurzame toekomst

Schone lucht is een belangrijk element van duurzame productie. Onze klanten willen hun winstgevendheid verhogen door hun activiteiten zo efficiënt mogelijk te maken. Ze willen ook voldoen aan de hoge milieunormen en hun medewerkers beschermen tegen dampen en stof. Nederman kan hen op al deze punten bijstaan. Zo creëren we waarde.

De Clean Air Company

Nederman vierde in 2019 zijn 75-jarig bestaan. Vanaf het allereerste begin was het businessidee schone lucht. Tegenwoordig zijn het milieu en duurzaamheid meer relevanter dan ooit en de eisen nemen toe om actief bij te dragen aan efficiëntere productie en verminderde uitstoot in de industrie. De volgende generatie oplossingen voor schone industriële luchtstromen is in ontwikkeling. Nederman loopt voorop in deze ontwikkeling.