



## Uitlaatgasafzuiging

## Omschrijving

## Bestelnr.

**Enkelvoudige uitlaatgasafzuiging**

De enkelvoudige uitlaatgasafzuigunit is een betrouwbare en functionele oplossing voor alle types stationair draaiende voertuigen. Verkrijgbaar met balancer of met een ophangkoord voor de slang. De balancer houdt de slang in de gewenste positie en trekt het mondstuk omhoog van de vloer na het ontkoppelen. Modellen voor hogere temperaturen zijn ook beschikbaar.

- \* Eenvoudig gebruik van de uitlaatgasslang
- \* Neemt weinig ruimte in beslag
- \* Goedkope oplossing
- \* Eenvoudig te installeren
- \* Voorbereid om de ventilator op de beugel te monteren

**Enkelvoudige uitlaatgasafzuigunit zonder ventilator**

- \* Slang: Ø75 mm
- \* Slangtype: NTP, continu gebruik tot 150° C
- \* Slanglengte: 5 meter
- \* Voorzien van ophangkoord
- \* Exclusief mondstuk

20813063

**Enkelvoudige uitlaatgasafzuigunit zonder ventilator**

- \* Slang: Ø100 mm
- \* Slangtype: NTP, continu gebruik tot 150° C
- \* Slanglengte: 5 meter
- \* Voorzien van ophangkoord
- \* Exclusief mondstuk

20813163

**Enkelvoudige uitlaatgasafzuigunit zonder ventilator**



- \* Slang: Ø150 mm
- \* Slangtype: NTP, continu gebruik tot 150° C
- \* Slanglengte: 5 meter
- \* Voorzien van ophangkoord
- \* Exclusief mondstuk

20814563

**Enkelvoudige uitlaatgasafzuigunit zonder ventilator**

- \* Slang: Ø100 mm
- \* Slangtype: NTP, continu gebruik tot 150° C
- \* Slanglengte: 7.5 meter
- \* Voorzien van veerbalancer
- \* Exclusief mondstuk

20813263

	Omschrijving	Bestelnr.
	<p><b>Enkelvoudige uitlaatgasafzuigunit zonder ventilator</b>            * Slang: Ø150 mm            * Slangtype: NTP, continu gebruik tot 150° C            * Slanglengte: 7.5 meter            * Voorzien van veerbalancer            * Exclusief mondstuk</p> <p><b>Enkelvoudige uitlaatgasafzuigunit zonder ventilator</b>            * Slang: Ø150 mm            * Slangtype: NFC-3, continu gebruik tot 300° C            * Slanglengte: 6 meter            * Voorzien van veerbalancer.            * Exclusief mondstuk</p> <p><b>Enkelvoudige uitlaatgasafzuigunit zonder ventilator</b>            * Slang: Ø200 mm            * Slangtype: NFC-3, continu gebruik tot 300° C            * Slanglengte: 6 meter            * Voorzien van veerbalancer            * Inclusief mondstuk 20807061</p>	<p>20813363</p> <p>20813463</p> <p>20813563</p>
	<p><b>Enkelvoudige uitlaatgasafzuigunit inclusief ventilator</b>            * Slang: Ø75 mm            * Slangtype: NTP, continu gebruik tot 150° C            * Slanglengte: 5 meter            * Voorzien van ophangkoord            * Inclusief mondstuk 20815261            * Geleverd met Nederman N16 ventilator            * Exclusief aan/uit schakelaar</p> <p><b>Enkelvoudige uitlaatgasafzuigunit inclusief ventilator</b>            * Slang: Ø100 mm            * Slangtype: NR-B, continu gebruik tot 150° C            * Slanglengte: 7.5 meter            * Voorzien van ophangkoord            * Inclusief mondstuk 20815261            * Geleverd met Nederman N16 ventilator            * Exclusief aan/uit schakelaar</p> <p><b>Enkelvoudige uitlaatgasafzuigunit inclusief ventilator</b>            * Slang: Ø150 mm            * Slangtype: NTP, continu gebruik tot 150° C            * Slanglengte: 5 meter            * Voorzien van ophangkoord            * Exclusief mondstuk            * Geleverd met Nederman N16 ventilator            * Exclusief aan/uit schakelaar</p>	<p>20813963</p> <p>20814063</p> <p>20814163</p>



## Omschrijving

**Nederman slanghaspel 865 Veerbediend**

Voor alle type garages en andere werkplaatsen, waar de slang op een bereikbare hoogte kan hangen. Een gepatenteerde geïntegreerde automatische regelklep bespaart energie en vermindert het geluidsniveau. Optioneel is een begrenzingsschakelaar beschikbaar dit verhoogt de efficiëntie en veiligheid. Afzonderlijke montagesteunen zorgen voor een veilige en eenvoudige installatie. De montagesteunen worden eerst gemonteerd aan de wand of het plafond, voordat de haspel eraan bevestigd wordt. Het is ook mogelijk om een ventilator direct aan de haspel te monteren.

- \* Eenvoudig, evenwichtige bediening
- \* Snelle en eenvoudige installatie verlaagt kosten
- \* Het automatisch starten van de ventilator bespaart op de energiekosten
- \* Eenvoudig instellen van de trekkracht
- \* Compact en modern design

**Nederman uitlaatgashaspel model 865, slang Ø75 mm**

- \* Inclusief 5 meter NTP slang Ø75 mm
- \* Type trommel: kort
- \* Geen automatische regelklep
- \* Gewicht: 41 - 49 kg
- \* Maximale slanglengte: 7,5 meter

20800865



- \* Inclusief 5 meter NR-CP slang Ø75 mm
- \* Type trommel: kort
- \* Voorzien van automatische regelklep
- \* Gewicht: 41 - 49 kg
- \* Maximale slanglengte: 7,5 meter

20801465

**Nederman uitlaatgashaspel model 865, slang Ø100 mm**

- \* Inclusief 5 meter NTP slang Ø100 mm
- \* Type trommel: kort
- \* Geen automatische regelklep
- \* Gewicht: 31 - 38 kg
- \* Maximale slanglengte: 7,5 meter

20801265



- \* Inclusief 7,5 meter NTP slang Ø100 mm
- \* Type trommel: breed
- \* Geen automatische regelklep
- \* Gewicht: 41 - 49 kg
- \* Maximale slanglengte: 10 meter

20810365

- \* Inclusief 5 meter NR-CP slang Ø100 mm
- \* Type trommel: kort
- \* Voorzien van automatische regelklep
- \* Gewicht: 41 - 49 kg
- \* Maximale slanglengte: 7,5 meter

20800665

## Omschrijving

## Bestelnr.



- \* Inclusief 7.5 meter NR-CP slang Ø100 mm
- \* Type trommel: kort
- \* Voorzien van automatische regelklep
- \* Voorzien van versterkte veer
- \* Gewicht: 41 - 49 kg
- \* Maximale slanglengte: 7.5 meter

20805365

- \* Inclusief 10 meter NR-CP slang Ø100 mm
- \* Type trommel: breed
- \* Voorzien van automatische regelklep
- \* Gewicht: 41 - 49 kg
- \* Maximale slanglengte: 10 meter

20801965

**Nederman uitlaatgashaspel model 865, slang Ø125 mm**

- \* Inclusief 5 meter NTP slang Ø125 mm
- \* Type trommel: kort
- \* Voorzien van automatische regelklep
- \* Gewicht: 41 - 49 kg
- \* Maximale slanglengte: 5 meter

20800465

- \* Inclusief 7.5 meter NTP slang Ø125 mm
- \* Type trommel: breed
- \* Geen automatische regelklep
- \* Gewicht: 41 - 49 kg
- \* Maximale slanglengte: 10 meter

20801765

- \* Inclusief 5 meter NR-CP slang Ø125 mm
- \* Type trommel: kort
- \* Voorzien van automatische regelklep
- \* Gewicht: 41 - 49 kg
- \* Maximale slanglengte: 5 meter

20801165

- \* Inclusief 7.5 meter NTP slang Ø125 mm
- \* Type trommel: kort
- \* Geen automatische regelklep
- \* Gewicht: 31 - 38 kg
- \* Maximale slanglengte: 7.5 meter

20810265

- \* Inclusief 10 meter NR-CP slang Ø125 mm
- \* Type trommel: breed
- \* Voorzien van automatische regelklep.
- \* Gewicht: 41 - 49 kg
- \* Maximale slanglengte: 10 meter

20802165

## Omschrijving

## Bestelnr.

**Nederman uitlaatgashapel model 865, slang Ø150 mm**

- \* Inclusief 5 meter NR-CP slang Ø150 mm
- \* Type trommel: kort
- \* Voorzien van automatische regelklep
- \* Gewicht: 41 - 49 kg
- \* Maximale slanglengte: 5 meter

20801065

- \* Inclusief 7.5 meter NR-CP slang Ø150 mm
- \* Type trommel: breed
- \* Voorzien van automatische regelklep
- \* Voorzien van versterkte veer
- \* Gewicht: 41 - 49 kg
- \* Maximale slanglengte: 10 meter

20802265

- \* Inclusief 10 meter NR-CP slang Ø150 mm
- \* Type trommel: breed
- \* Voorzien van automatische regelklep
- \* Voorzien van versterkte veer
- \* Gewicht: 41 - 49 kg
- \* Maximale slanglengte: 10 meter

20802365

**Nederman uitlaatgashapel model 865, slang Ø150 mm**

- \* Inclusief 10 meter NR-CP slang Ø150 mm
- \* Type trommel: breed
- \* Voorzien van automatische regelklep
- \* Gewicht: 31 - 38 kg
- \* Maximale slanglengte: 10 meter
- \* Kleur grijs

20810465

**Nederman uitlaatgashapel model 865, slang Ø100 mm**

- \* Inclusief 7.5 meter NR-CP slang Ø100 mm
- \* Type trommel: breed
- \* Voorzien van automatische regelklep
- \* Gewicht: 41 - 49 kg
- \* Maximale slanglengte: 7.5 meter
- \* Kleur grijs

20811365



## Omschrijving

**Nederman slanghaspel 865 motorisch bediend**

De beste oplossing in werkplaatsen met hoog plafond, waar hoge kranen enz. in acht moeten worden genomen, of waar hoge voertuigen moeten passeren. Handbediend door middel van een afstandsbediening of via infraroodbediening. Een ontvangststoot op de haspel toont de status van de werkzaamheden. Elektronische begrenzingsschakelaars reduceren de kans op een storing en onnodige slijtage van de slang. Starten/stoppen van de ventilator wordt automatisch geregeld. Het is mogelijk de ventilator op een haspel te monteren.

- \* Handig en veilige bediening
- \* Energiebesparing door het automatisch starten van de ventilator
- \* Snelle en eenvoudige installatie verlaagt kosten
- \* Instellingen voor eindschakelaars vanaf de werkvloer
- \* Compact en modern design

**Nederman uitlaatgashaspel model 865, slang Ø100 mm**

- \* Inclusief 7.5 meter NR-CP slang Ø100 mm
- \* Type trommel: breed
- \* Voorzien van automatische regelklep
- \* Bediening: infrarood of neerhangende bediening
- \* Gewicht: 41 - 49 kg
- \* Maximale slanglengte: 12.5 meter



- \* Inclusief 7.5 meter NFC-3 slang Ø100 mm
- \* Type trommel: breed
- \* Voorzien van automatische regelklep
- \* Bediening: infrarood of neerhangende bediening
- \* Gewicht: 41 - 49 kg
- \* Maximale slanglengte: 12.5 meter

**Nederman uitlaatgashaspel model 865, slang Ø125 mm**

- \* Inclusief 7.5 meter NR-CP slang Ø125 mm
- \* Type trommel: breed
- \* Voorzien van automatische regelklep
- \* Bediening: infrarood of neerhangende bediening
- \* Gewicht: 41 - 49 kg
- \* Maximale slanglengte: 10 meter



- \* Inclusief 7.5 meter NFC-3 slang Ø125 mm
- \* Type trommel: breed
- \* Voorzien van automatische regelklep
- \* Bediening: infrarood of neerhangende bediening
- \* Gewicht: 41 - 49 kg
- \* Maximale slanglengte: 10 meter

## Bestelnr.

20802965

20803065

20803365

20803465



Omschrijving

**Nederman uitlaatgashaspel model 865, slang Ø150 mm**

- \* Inclusief 10 meter NR-CP slang Ø150 mm
- \* Type trommel: breed
- \* Voorzien van automatische regelklep
- \* Bediening: infrarood of neerhangende bediening
- \* Gewicht: 41 - 49 kg
- \* Maximale slanglengte: 10 meter

Bestelnr.





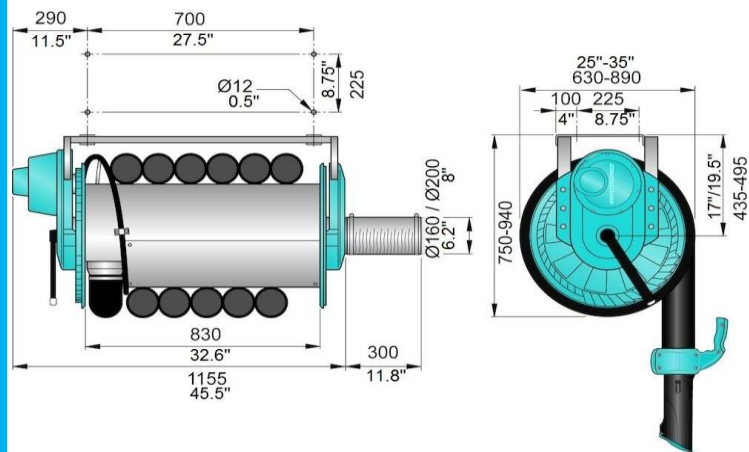

20803965

- \* Inclusief 7.5 meter NFC-3 slang Ø150 mm
- \* Type trommel: breed
- \* Voorzien van automatische regelklep
- \* Bediening: infrarood of neerhangende bediening
- \* Gewicht: 41 - 49 kg
- \* Maximale slanglengte: 10 meter

20803865





	Omschrijving	Bestelnr.
	<p><b>Aan/uit schakelaar</b> Schakelaar voor het automatisch starten en stoppen van de ventilator. Geschikt voor veerbediende uitlaatgashaspel.</p>	<p>20373557</p>
	<p><b>Bediening</b> Neerhangende bediening, inclusief 5 meter kabel. Geschikt voor motoraangedreven uitlaatgashaspel.</p>	<p>20373712</p>
	<p><b>Infrarood bediening</b> Infrarood afstandsbediening. Geschikt voor motoraangedreven uitlaatgashaspel.</p>	<p>20373522</p>
	<p><b>Ventilatorsteun</b> Voor directe aansluiting op de 865 uitlaatgashaspel. Zowel voor de veerbediende als motorisch aangedreven modellen.</p>	<p>20373556</p>
	<p><b>Afzuigwagentje</b> Afzuigwagentje voor uitlaatgashaspel op rail</p>	<p>20948610</p>
	<p><b>Gecontroleerde oprol-kit of snelheidsbegrenzer</b> Gecontroleerde oprol-kit of snelheidsbegrenzer</p>	<p>20373880</p>



## Omschrijving

**Uitlaatgas railsysteem 920 voor stilstaande voertuigen**

Eenvoudig te hanteren systeem voor alle soorten werkplaatsen. Bestaat uit een basis railsysteem dat wordt aangevuld met een uitlaat afzuigkit. Zeer hoge afzuigefficiëntie. Het systeem kan dienen voor meerdere werkplekken. De afzuigunits zijn eenvoudig te verplaatsen, dankzij het lichtgewicht materiaal en wielen met kogellagers. Twee afzuigunits bedienen auto's met dubbele uitlaatpijpen. Handmatige ontkoppeling van uitlaatgasmondstukken.

Voor de keuze van de mondstukken verwijzen wij u naar de mondstukken

- \* Compact, modern ontwerp
- \* Eenvoudig met de hand te plaatsen of te verplaatsen
- \* Automatische demper voor luchtstroombesturing
- \* Snelle en eenvoudige installatie, minder leidingwerk reduceert kosten

De rail 920 wordt in vaste lengtes geleverd inclusief ophangbeugels, rubberen lippen, einddeksels en eindstoppen.



- \* Rail 920, lengte 2.5 meter
- \* Rail 920, lengte 5 meter
- \* Rail 920, lengte 7.5 meter
- \* Rail 920, lengte 10 meter

20916020  
20916120  
20916220  
20916320



- \* Rail 920, lengte 12.5 meter
- \* Rail 920, lengte 15 meter
- \* Rail 920, lengte 17.5 meter
- \* Rail 920, lengte 20 meter

20916420  
20916520  
20916620  
20916720







- \* Rail 920, lengte 22.5 meter
- \* Rail 920, lengte 25 meter
- \* Rail 920, lengte 27.5 meter
- \* Rail 920, lengte 30 meter

20916820  
20916920  
20917020  
20917120



- \* Rail 920, lengte 35 meter
- \* Rail 920, lengte 40 meter
- \* Rail 920, lengte 45 meter
- \* Rail 920, lengte 50 meter

20917220  
20917320  
20917420  
20917520

	Omschrijving	Bestelnr.
	<p><b>Uitlaatgasafzuigunit met wagentje en slang</b></p> <ul style="list-style-type: none"> <li>* Afzuigwagentje: model 400</li> <li>* Slang: Ø100 mm</li> <li>* Type slang: NTP, continu gebruik tot 150° C</li> <li>* Slanglengte: 5 meter</li> <li>* Geleverd met mondstukhouder</li> <li>* Voorzien van ingebouwde regelklep.</li> </ul>	20915720
	<p><b>Uitlaatgasafzuigunit met wagentje en slang</b></p> <ul style="list-style-type: none"> <li>* Afzuigwagentje: model 400</li> <li>* Slang: Ø100 mm</li> <li>* Type slang: NTP, continu gebruik tot 150° C</li> <li>* Slanglengte: 7.5 meter</li> <li>* Geleverd met mondstukhouder</li> <li>* Voorzien van ingebouwde regelklep</li> </ul>	20915120
	<p><b>Uitlaatgasafzuigunit met wagentje en slang</b></p> <ul style="list-style-type: none"> <li>* Afzuigwagentje: model 400</li> <li>* Slang: Ø100 mm</li> <li>* Type slang: NR-CP, continu gebruik tot 150° C</li> <li>* Slanglengte: 5 meter</li> <li>* Geleverd met mondstukhouder</li> <li>* Voorzien van ingebouwde regelklep</li> </ul>	20915220
	<p><b>Uitlaatgasafzuigunit met wagentje en slang</b></p> <ul style="list-style-type: none"> <li>* Afzuigwagentje: model 400</li> <li>* Slang: Ø100 mm</li> <li>* Type slang: NTP, continu gebruik tot 150° C</li> <li>* Slanglengte: 5 meter</li> <li>* Geleverd met Veerbalancer</li> <li>* Voorzien van ingebouwde regelklep</li> <li>* Voorzien van slangophouder</li> </ul>	20915620
	<p><b>Uitlaatgasafzuigunit met wagentje en slang</b></p> <ul style="list-style-type: none"> <li>* Afzuigwagentje: model 400</li> <li>* Slang: Ø100 mm</li> <li>* Type slang: NTP, continu gebruik tot 150° C</li> <li>* Slanglengte: 7.5 meter</li> <li>* Geleverd met Veerbalancer</li> <li>* Voorzien van ingebouwde regelklep</li> <li>* Voorzien van slangophouder</li> </ul>	20915020

## Omschrijving

## Bestelnr.

**Uitlaatgasafzuigunit met wagentje en slang**

- \* Afzuigwagentje: model 400
- \* Slang: Ø100 mm
- \* Type slang: NR-CP, continu gebruik tot 150° C
- \* Slanglengte: 5 meter
- \* Geleverd met Veerbalancer
- \* Voorzien van ingebouwde regelklep
- \* Voorzien van slangophouder

20915520

**Uitlaatgasafzuigunit met wagentje en slang**









- \* Afzuigwagentje: model 1500
- \* Slang: Ø150 mm
- \* Type slang: NR-CP, continu gebruik tot 150° C
- \* Slanglengte: 5 meter
- \* Geleverd met mondstukhouder
- \* Voorzien van ingebouwde regelklep

20914320

**Uitlaatgasafzuigunit met wagentje en slang**

- \* Afzuigwagentje: model 1500
- \* Slang: Ø150 mm
- \* Type slang: NR-CP, continu gebruik tot 150° C
- \* Slanglengte: 5 meter
- \* Geleverd met Veerbalancer
- \* Voorzien van ingebouwde regelklep
- \* Voorzien van slangophouder

20914020

	Omschrijving	Bestelnr.
	<p><b>Bovenaansluiting</b> Bovenaansluiting, aansluiting Ø200 mm voor 920 afzuigrail.</p>	<p>20374246</p>
	<p><b>Afsluitklep Ø100 mm</b> Afsluitklep 920 afzuigrail, Ø100 mm t.b.v. afzuigwagen 400.</p>	<p>20373752</p>
	<p><b>Afsluitklep Ø160 mm</b> Afsluitklep 920 afzuigrail, Ø160 mm t.b.v. afzuigwagen 1500.</p>	<p>20373796</p>
	<p><b>Afzuigwagentje</b> Afzuigwagentje model 400 voor 920 rail, aansluiting slang Ø100 mm. Kleur grijs.</p>	<p>20919320</p>
	<p><b>Afzuigwagentje met balancer</b> Afzuigwagentje model 400 met balancer voor 920 rail, aansluiting slang Ø100 mm. Kleur grijs</p>	<p>20919220</p>
	<p><b>Afzuigwagentje</b> Afzuigwagentje model 1500 voor 920 rail, aansluiting slang Ø150 mm. Kleur grijs.</p>	<p>20919120</p>
	<p><b>Balancer kit</b> Balancer kit voor 920 rail in combinatie met afzuigwagentje model 400</p>	<p>20373759</p>
	<p><b>Trolley return unit</b> Een return unit voor het afzuigwagentje 1500</p>	<p>20801144</p>
	<p><b>Veiligheidskoppeling</b> Veiligheidskoppeling Ø100 mm (4")</p>	<p>20373797</p>
	<p><b>Veiligheidskoppeling</b> Veiligheidskoppeling Ø150 mm (6")</p>	<p>20373798</p>



## Omschrijving

**Nederman Touchless**

Afzuiging van uitlaatgassen zonder de auto te raken.

Een eenvoudig te gebruiken systeem, welke te hanteren is voor alle soorten auto's. Het bestaat uit een basis railsysteem, onze 920 rail en de Touchless afzuigunit. De Nederman Touchless uitlaatgasafzuiging heeft een zeer hoge afzuigefficiëntie. Één afzuigunit kan meerdere werkplekken bedienen. De Touchless is eenvoudig te verplaatsen dankzij het lichtgewicht materiaal en de kogelgelagerde wielen. De Touchless is zo ontworpen dat deze het risico van beschadigingen van de auto beperkt. Twee units kunnen gebruikt worden voor auto's met dubbele uitlaatpijpen.

- \* Touchless - geen krassen op het voertuig
- \* Universeel - voor alle soorten uitlaatpijpen
- \* Veelzijdig - voor auto's op de vloer of op de brug
- \* Ergonomisch - eenvoudig te manoeuvreren tussen de werkplekken
- \* Veilig - geen apparatuur op de vloer
- \* Praktisch - hangt niet in de weg, wanneer het niet gebruikt wordt
- \* Lage onderhoudskosten - i.v.m. geen uitlaatgasslang

**Telescopische afzuigunit Touchless**

- \* Te gebruiken bij gestationeerde voertuigen
- \* Voorzien van veerbalancer
- \* Diameter afzuigarm Ø100 mm
- \* Voorzien van speciale instelbare afzuigmond
- \* Installatie hoogte 4 meter
- \* Werkbereik zowel verticaal als horizontaal

## Bestelnr.

20808064

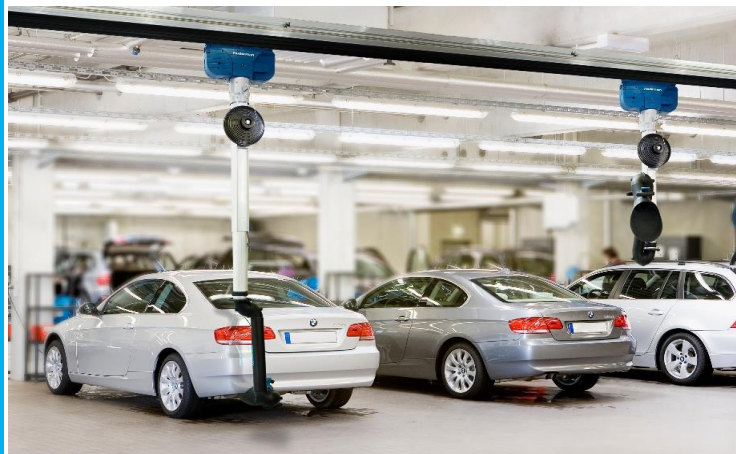

## Omschrijving

## Bestelnr.

**Nederman Verlengarm**

De Nederman verlengarm, 4.2 of 6 meter is speciaal ontwikkeld voor gebruik wanneer extra bereik nodig is. Combineer deze met enkelvoudige uitlaatgasafzuigunits of slanghaspels voor personen- en vrachtwagens. Vervaardigd van robuuste staalprofielen. Opgehangen aan een scharnierende muurbeugel en uitgerust met een verbinding in het midden, zodat deze in alle richtingen flexibel is.

- \* Dankzij een universele beugel is het mogelijk om extra uitrusting rechtstreeks op de verlengarm te plaatsen
- \* De slangset moet afzonderlijk worden besteld
- \* Aanbevolen afzuigcapaciteit 2.000 m<sup>3</sup> per uur
- \* Aanbevolen maximale onderdruk 3.000 Pa
- \* Aansluitdiameter 200 mm
- \* Max. belasting op buitenarm 4.2 meter, 100 kg
- \* Max. belasting op buitenarm 6 meter, 60 kg
- \* Aanbevolen installatiehoogte 2.7 tot 3 meter vanaf de vloer

**Verlengarm 4.2 meter**

Recycleerbaar materiaal: 100%  
Gewicht: 73 kg  
Materiaal: poedergelakt staal

10506635

**Verlengarm 6 meter**

Recycleerbaar materiaal: 100%  
Gewicht: 93 kg  
Materiaal: poedergelakt staal

10507735

**Kit leidingwerk 4.2 meter arm - uitlaatgassen**

Maximale temperatuur afgezogen lucht: 150°C  
Recycleerbaar materiaal: 57%  
Gewicht: 12 kg  
Materiaal: Verzinkt stalen leiding, NR-CP slang

10374375

**Kit leidingwerk 6 meter arm - uitlaatgassen**

Maximale temperatuur afgezogen lucht: 150°C  
Recycleerbaar materiaal: 71%  
Gewicht: 17 kg  
Materiaal: Verzinkt stalen leiding, NR-CP slang

10374374

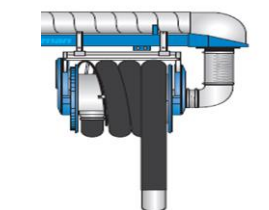
**Ophanging**

Ophanging voor Nederman uitlaatgashaspel  
Recycleerbaar materiaal: 100%  
Gewicht: 2 kg  
Materiaal: poedergelakt staal

20374358



## Omschrijving

## Bestelnr.

**Nederman uitlaatgasmondstukken**

Nederman biedt een uitgebreid assortiment met robuuste rubberen en metalen uitlaatgasmondstukken voor uitlaatgasafzuiging van verschillende soorten voertuigen en systemen, inclusief EURO 6 uitlaatgassystemen. Verstelbare testtrechters met speciaal ontwerp voor het afzuigen van grote volumes en hete uitlaatgassen van voertuigen, bijvoorbeeld in keuringscentra. Ook verkrijgbaar met vloerstandaard en voor verticale uitlaatpijpen. De verstelbare vloerstandaard is geschikt voor vrijwel alle modellen uitlaatgaspijpen in verschillende posities.

- \* Eenvoudige handmatige koppeling en ont koppeling van de uitlaatgasmondstukken
- \* Bewezen zachte uitlaatgasmondstukken beschermen de gebruikers en de voertuigen
- \* De uitlaatgasmondstukken zijn bestand tegen hoge temperaturen 400°C bij gewoon gebruik

Bekvormig mondstuk voor personenwagens, max. uitlaat Ø75 mm. Slangaansluiting Ø75 mm.

20866561

Bekvormig mondstuk voor personenwagens, max. uitlaat Ø100 mm. Slangaansluiting Ø100 mm.

20866461



Bekvormig mondstuk voor personenwagens, max. uitlaat enkel Ø125 mm, max. uitlaat dubbel 150x80. Slangaansluiting Ø75 mm.

20866961

Bekvormig mondstuk voor personenwagens, max. uitlaat enkel Ø125 mm, max. uitlaat dubbel 150x80. Slangaansluiting Ø100 mm.

20866861

Bekvormig mondstuk voor zware voertuigen, max. uitlaat enkel Ø125 mm, uitlaat dubbel 150x80. Slangaansluiting Ø125 mm.

20866761

Bekvormig mondstuk voor zware voertuigen, max. uitlaat enkel Ø125 mm, uitlaat dubbel 150x80. Slangaansluiting Ø150 mm.

20866661



Mondstuk voor personenwagens, schuift op de uitlaat. Zonder blokkeervoorziening. Geschikt voor personenwagens. Max. uitlaat enkel Ø100 mm. Aansluiting slang Ø75 & Ø100 mm.

20815261



Ovaal mondstuk met opening voor CO-sonde, voor personenwagens. Max. uitlaat enkel 110 mm. Max. uitlaat dubbel 150x110. Slangaansluiting Ø100 mm. Zonder griptang.

20802561











Adapter voor Ø75 mm. Slang voor bovenstaand mondstuk.



20373128



	Omschrijving	Bestelnr.
	Mondstuk met griptang, afsluitklep, metalen slang en opening voor CO-sonde, geschikt voor personenwagens. Max. uitlaat enkel Ø75 mm. Max. uitlaat dubbel 100x75. Slangaansluiting Ø75 mm.	20803461
	Mondstuk met griptang, afsluitklep, metalen slang en opening voor CO-sonde, geschikt voor personenwagens. Max. uitlaat enkel Ø75 mm. Max. uitlaat dubbel 100x75. Slangaansluiting Ø100 mm.	20803561
	Mondstuk met griptang, afsluitklep, metalen slang en opening voor CO-sonde, geschikt voor personenwagens. Max. uitlaat enkel Ø75 mm. Max. uitlaat dubbel 100x75. Slangaansluiting Ø125 mm.	20803661
	Rubber uitlaatgasmondstuk, driehoekig, met afsluitklep, geschikt voor personenwagens. Max. uitlaat enkel Ø75 mm. Max. uitlaat dubbel 100x75 mm. Aansluiting slang Ø75 mm.	20804061
	Rubber uitlaatgasmondstuk, driehoekig, zonder afsluitklep, geschikt voor personenwagens. Max. uitlaat enkel Ø75 mm. Max. uitlaat dubbel 100x75 mm. Aansluiting slang Ø100 mm.	20804161
	Rubber uitlaatgasmondstuk, driehoekig, met afsluitklep, geschikt voor personenwagens. Max. uitlaat enkel Ø75 mm. Max. uitlaat dubbel 100x75 mm. Aansluiting slang Ø 125 mm.	20804261
	Rubber uitlaatgasmondstuk, ovaal, voorzien van CO-sonde opening. Slangaansluiting onder een hoek van 60 graden. Geschikt voor personenwagens. Max. uitlaat enkel 75 mm. Max. uitlaat dubbel 150x75 mm. Slangaansluiting Ø75 mm.	20805461
	Rubber uitlaatgasmondstuk, ovaal, voorzien van CO-sonde opening. Slangaansluiting onder een hoek van 60 graden. Geschikt voor personenwagens. Max. uitlaat enkel 75 mm. Max. uitlaat dubbel 150x75 mm. Slangaansluiting Ø100 mm.	20805561
	Rubber uitlaatgasmondstuk met griptang, afsluitklep en metalen slang. Geschikt voor zware voertuigen. Max. uitlaat enkel Ø150 mm. Slangaansluiting Ø100 mm.	20803161
	Rubber uitlaatgasmondstuk met griptang, afsluitklep en metalen slang. Geschikt voor zware voertuigen. Max. uitlaat enkel Ø150 mm. Slangaansluiting Ø125 mm.	20803261
	Rubber uitlaatgasmondstuk met griptang, afsluitklep en metalen slang. Geschikt voor zware voertuigen. Max. uitlaat enkel Ø150 mm. Slangaansluiting Ø150 mm.	20803361

	Omschrijving	Bestelnr.
	<p>Rubber uitlaatgasmondstuk, ovaal, voorzien van CO-sonde opening. Slangaansluiting onder een hoek van 60 graden. Geschikt voor zware voertuigen. Max. uitlaat enkel Ø100 mm. Max. uitlaat dubbel 200x100 mm. Slangaansluiting Ø125 mm.</p>	20805661
	<p>Rubber uitlaatgasmondstuk, ovaal, voorzien van CO-sonde opening. Slangaansluiting onder een hoek van 60 graden. Geschikt voor zware voertuigen. Max. uitlaat enkel Ø100 mm. Max. uitlaat dubbel 200x100 mm. Slangaansluiting Ø150 mm.</p>	20805761
	<p>Rubber uitlaatgasmondstuk, rond, voorzien van beschermrooster en CO-sonde opening. Geschikt voor zware voertuigen. Max. uitlaat enkel Ø150 mm. Slangaansluiting Ø125 mm.</p>	20805861
	<p>Rubber uitlaatgasmondstuk, rond, voorzien van beschermrooster en CO-sonde opening. Geschikt voor zware voertuigen. Max. uitlaat enkel Ø150 mm. Slangaansluiting Ø150 mm.</p>	20805961
	<p>Rubber uitlaatgasmondstuk, rond, samendrukbaar met klemtang en draaikoppeling. Geschikt voor zware voertuigen. Max. uitlaat enkel 180 mm. Max. uitlaat dubbel 240x230 mm. Slangaansluiting Ø150 mm.</p>	20806961
	<p>Rubber uitlaatgasmondstuk, rond, samendrukbaar met klemtang en draaikoppeling. Geschikt voor zware voertuigen. Max. uitlaat enkel 230 mm. Max. uitlaat dubbel 240x230 mm. Slangaansluiting Ø200 mm.</p>	20807061
	<p>Aluminium uitlaatgasmondstuk met beschermrooster. Geschikt voor zware voertuigen. Max. uitlaat enkel Ø125 mm. Slangaansluiting Ø150 mm.</p>	20804761
	<p>Aluminium uitlaatgasmondstuk met beschermrooster. Geschikt voor zware voertuigen. Max. uitlaat enkel Ø170 mm. Slangaansluiting Ø200 mm.</p>	
	<p>Rubber uitlaatgasmondstuk, ovaal, voorzien van mechanische ont koppeling. Geschikt voor personenwagens. Max. uitlaat enkel Ø150 mm. Max. uitlaat dubbel 150x75 mm. Slangaansluiting Ø100 mm.</p>	20806161
	<p>Rubber uitlaatgasmondstuk, rond, voorzien van mechanische ont koppeling. Geschikt voor zware voertuigen. Max. uitlaat enkel Ø150 mm. Slangaansluiting Ø125 mm.</p>	20806461
	<p>Rubber uitlaatgasmondstuk, rond, voorzien van mechanische ont koppeling. Geschikt voor zware voertuigen. Max. uitlaat enkel Ø150 mm. Slangaansluiting Ø150 mm.</p>	20806561

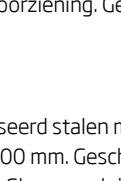
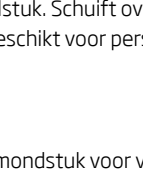
	Omschrijving	Bestelnr.
	<p>Rubber uitlaatgasmondstuk, met automatische veiligheidsontkoppeling Geschikt voor zware voertuigen. Max. uitlaat enkel Ø150 mm. Slangaansluiting Ø150 mm.</p>	20807861
	<p>Uitlaatgasmondstuk voor geïntegreerde uitlaten. Voorzien van interne handgreep. Geschikt voor personenwagens. Max. uitlaat enkel Ø65 mm. Max. uitlaat dubbel Ø240x(50-65). Slangaansluiting Ø100 mm.</p>	20867261
	<p>Uitlaatgasmondstuk voor geïntegreerde uitlaten. Voorzien van interne handgreep en snelkoppeling. Geschikt voor personenwagens. Max. uitlaat enkel Ø65 mm. Max. uitlaat dubbel Ø240x(50-65). Slangaansluiting Ø100 mm.</p>	20867661
	<p>Uitlaatgasmondstuk voor geïntegreerde uitlaten. Voorzien van interne handgreep en verlengde zuigmond (270 mm). Geschikt voor personenwagens. Max. uitlaat enkel Ø65 mm. Max. uitlaat dubbel Ø240x(50-65). Slangaansluiting Ø100 mm.</p>	20867861
	<p>Rubber uitlaatgastrechter op een vloerstandaard. Hoogte 0 - 660 mm en kantelbaar. Geschikt voor personenwagens. Slangaansluiting Ø100 mm</p>	20868361
	<p>Uitlaatgastrechter op een vloerstandaard voorzien van wielen. Hoogte 0 - 660 mm en kantelbaar. Geschikt voor personenwagens. Slangaansluiting Ø150 mm</p>	20816861
	<p>Uitlaatgasmondstuk op een vloerstandaard, lengte verstelbaar van 130 - 440 mm. Geschikt voor vrachtwagens. Slangaansluiting Ø200 mm.</p>	20807261
	<p>Aluminium uitlaatgastrechter voor EURO 6 uitlaatgassystemen. Voorzien van Kevlar slang voor hoge temperaturen. Geschikt voor zware voertuigen. Slangaansluiting Ø150 mm.</p>	20817061
	<p>Aluminium uitlaatgastrechter voor EURO 6 uitlaatgassystemen. Voorzien van Kevlar slang voor hoge temperaturen. Geschikt voor zware voertuigen. Slangaansluiting Ø150 mm.</p>	20817161
	<p>Verrijdbare vloerstandaard voor uitlaatgastrechters 20817061, 20817161 en uitlaatgasmondstuk 20817261</p>	20816961

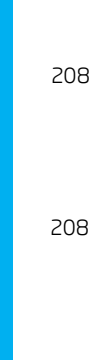
	Omschrijving	Bestelnr.
	<p>Rubber uitlaatgasmondstuk. Schuift over de uitlaat zonder blokkeervoorziening. Geschikt voor personenwagens. Slangaansluiting Ø100 mm.</p>	20817261
	<p>Gegalvaniseerd stalen mondstuk voor verticale uitlaatpijpen, lengte 2.600 mm. Geschikt voor zware voertuigen. Max. uitlaat enkel Ø250 mm. Slangaansluiting Ø140 mm.</p>	20801961
	<p>Rubber uitlaatgasmondstuk voor verticale uitlaten. Geschikt voor zware voertuigen. Max. uitlaat enkel Ø250 mm. Slangaansluiting Ø125, Ø150 en Ø200 mm.</p>	20808861
	<p>Telescopische buis voor plaatsen van hierboven genoemd mondstuk</p>	20374287
	<p>Gegalvaniseerd uitlaatgasmondstuk voor verticale uitlaten. Geschikt voor zware voertuigen. Max. uitlaat enkel Ø250 mm. Slangaansluiting Ø150 mm</p>	20816661
	<p>Gegalvaniseerd uitlaatgasmondstuk voor verticale uitlaten. Geschikt voor zware voertuigen. Max. uitlaat enkel Ø250 mm. Slangaansluiting Ø200 mm</p>	20816761
	<p>Rubber uitlaatgasmondstuk, 140x58 mm. Geschikt voor personenwagens. Speciaal voor de volgende merken; Mercedes C, Mercedes CLA, Mercedes E GLE en Ford Mondeo 2015. Slangaansluiting Ø100 mm.</p>	20869761
	<p>Rubber uitlaatgasmondstuk, 175x60 mm. Geschikt voor personenwagens. Speciaal voor de volgende merken; Audi A6 2015 en Citroën DS. Slangaansluiting Ø100 mm.</p>	20869861
	<p>Rubber uitlaatgasmondstuk, 126x80 mm. Geschikt voor personenwagens. Speciaal voor de volgende merken; Volvo XC60, V60 en S60 voor 2015. Mercedes R GLK en GLA 2015, Mercedes E voor 2013 en Porsche Cayenne Slangaansluiting Ø100 mm.</p>	20869961
	<p>Rubber uitlaatgasmondstuk, 175x85 mm. Geschikt voor personenwagens. Speciaal voor de volgende merken; Volvo S60, S90, S60 Cross country vanaf 2015. Volvo V40, V60, V90, V60 Cross country vanaf 2015. Volvo XC60 en XC90. Slangaansluiting Ø 100 mm.</p>	20870061

## Omschrijving

## Bestelnr.

**Nederman uitlaatgasslangen**

De Nederman uitlaatgasslangen zijn specifiek ontworpen om soepel te zijn en om een lage drukval te handhaven. Ze zijn bestendig tegen alle agressieve elementen die aanwezig zijn in uitlaatgassen van diesel en benzine en hebben een hoge mechanische weerstand.

**Nederman Thermoplastische slang (NTP)**

- \* Voor standaard toepassingen
- \* Temperatuurbereik: Continu gebruik + 150° C
- \* Licht gewicht en corrosiebestendig



NTP slang Ø75 mm, slanglengte 5 meter  
 NTP slang Ø100 mm, slanglengte 5 meter  
 NTP slang Ø100 mm, slanglengte 7.5 meter  
 NTP slang Ø100 mm, slanglengte 10 meter  
 NTP slang Ø125 mm, slanglengte 5 meter  
 NTP slang Ø125 mm, slanglengte 7.5 meter  
 NTP slang Ø150 mm, slanglengte 5 meter  
 NTP slang Ø150 mm, slanglengte 7.5 meter

20805062  
 20805162  
 20805262  
 20805362  
 20805462  
 20805562  
 20805662  
 20805762

**Nederman overrijdbare rubberen slang (NR-CP)**

- \* Voor ruwer en intensiever gebruik.
- \* Temperatuurbereik: Continu gebruik + 150°C. Kort gebruik 170°C.



NR-CP slang Ø75 mm, slanglengte 2.5 meter  
 NR-CP slang Ø75 mm, slanglengte 5 meter  
 NR-CP slang Ø100 mm, slanglengte 2.5 meter  
 NR-CP slang Ø100 mm, slanglengte 5 meter  
 NR-CP slang Ø100 mm, slanglengte 7.5 meter  
 NR-CP slang Ø100 mm, slanglengte 10 meter  
 NR-CP slang Ø125 mm, slanglengte 2.5 meter  
 NR-CP slang Ø125 mm, slanglengte 5 meter  
 NR-CP slang Ø125 mm, slanglengte 7.5 meter  
 NR-CP slang Ø125 mm, slanglengte 10 meter  
 NR-CP slang Ø150 mm, slanglengte 2.5 meter  
 NR-CP slang Ø150 mm, slanglengte 5 meter  
 NR-CP slang Ø150 mm, slanglengte 7.5 meter  
 NR-CP slang Ø150 mm, slanglengte 10 meter  
 NR-CP slang Ø200 mm, slanglengte 5 meter  
 NR-CP slang Ø200 mm, slanglengte 10 meter

20820162  
 20820262  
 20820362  
 20820462  
 20820562  
 20820662  
 20820762  
 20820862  
 20820962  
 20821062  
 20821162  
 20821262  
 20821362  
 20821462  
 20810762  
 20823962

## Omschrijving

## Bestelnr.

**Nederman hoge temperatuurslang (NFC-3)**

\* Temperatuurbereik: Continu gebruik + 300°C. Kort gebruik 350°C.

\* Licht gewicht en hoge weerstand tegen roetdeeltjes.

NFC-3 slang Ø100 mm, slanglengte 2.5 meter

20822562

NFC-3 slang Ø100 mm, slanglengte 5 meter

20822662

NFC-3 slang Ø100 mm, slanglengte 7.5 meter

20822762

NFC-3 slang Ø100 mm, slanglengte 10 meter

20822862

NFC-3 slang Ø125 mm, slanglengte 2.5 meter

20822962

NFC-3 slang Ø125 mm, slanglengte 5 meter

20823062

NFC-3 slang Ø125 mm, slanglengte 7.5 meter

20823162

NFC-3 slang Ø125 mm, slanglengte 10 meter

20823262

NFC-3 slang Ø150 mm, slanglengte 2.5 meter

20823362

NFC-3 slang Ø150 mm, slanglengte 5 meter

20823462

NFC-3 slang Ø150 mm, slanglengte 7.5 meter

20823562

NFC-3 slang Ø150 mm, slanglengte 10 meter

20823662

NFC-3 slang Ø200 mm, slanglengte 5 meter

20823762

NFC-3 slang Ø200 mm, slanglengte 7.5 meter

20824862

NFC-3 slang Ø200 mm, slanglengte 10 meter

20823862

**Nederman extreem hoge temperatuurslang (NFC-6.5)**

\* Temperatuurbereik: Continu gebruik + 650°C. Kort gebruik 750°C.

\* Hoge temperatuurbestendige stof zonder asbest en siliconen.

NFC-6.5 slang Ø150 mm, slanglengte 2.5 meter

20824462

NFC-6.5 slang Ø150 mm, slanglengte 5 meter

20824562

NFC-6.5 slang Ø200 mm, slanglengte 2.5 meter

20824762

NFC-6.5 slang Ø200 mm, slanglengte 5 meter

20824662

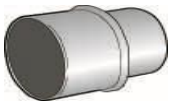

Slangverloopstuk, verzinkt staal, Ø150 - 125 mm

20344353

Slangverloopstuk, verzinkt staal, Ø125 - 100 mm

20344354

Slangverloopstuk, verzinkt staal, Ø100 - 75 mm

20342483

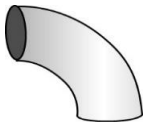

Bocht 90°C, verzinkt staal, Ø75 mm

20344590

Bocht 90°C, verzinkt staal, Ø100 mm

20344591

Bocht 90°C, verzinkt staal, Ø125 mm

20344592

Bocht 90°C, verzinkt staal, Ø150 mm

20344593



Kit van 2 spanbanden met rubberen bescherming, Ø75 mm

20342489

Kit van 2 spanbanden met rubberen bescherming, Ø100 mm

20342490

Kit van 2 spanbanden met rubberen bescherming, Ø125 mm

20342712

Kit van 2 spanbanden met rubberen bescherming, Ø150 mm

20331552

Kit van 2 spanbanden met rubberen bescherming, Ø200 mm

20373838

	Omschrijving	Bestelnr.
	Slangverbinding, verzinkt staal, met slangklem en rubberen kap, Ø75 mm	20373286
	Slangverbinding, verzinkt staal, met slangklem en rubberen kap, Ø100 mm	20373287
	Slangverbinding, verzinkt staal, met slangklem en rubberen kap, Ø125 mm	20373288
	Slangverbinding, verzinkt staal, met slangklem en rubberen kap, Ø150 mm	20373289
	Slangverbinding, verzinkt staal, met slangklem en rubberen kap, Ø200 mm	20373290
	Slangophanging, instelbaar, rubber Ø100 - 150 mm	20374530
	Slangophanging, hard kunststof Ø75 mm	20373615
	Slangophanging, hard kunststof Ø100 mm	20373607
	Slangophanging, hard kunststof Ø125 mm	20373608
	Slangophanging, hard kunststof Ø150 mm	20373609
	Slangkoppeling met 2 passende aansluitingen en klemmen Ø100 mm	20947410
	Slangkoppeling met 2 passende aansluitingen en klemmen Ø125 mm	20948710
	Slangkoppeling met 2 passende aansluitingen en klemmen Ø150 mm	20948810
	Slangkoppeling met 2 passende aansluitingen en klemmen Ø200 mm	20948910
	Snelle verbinding inclusief spanband en slangklemmen Ø100 mm	20374541
	Snelle verbinding inclusief spanband en slangklemmen Ø150 mm	20374543
	Snelle verbinding, (M) 4" inclusief spanband en slangklem Ø100 mm	20375049
	Snelle verbinding, (M) 6" inclusief spanband en slangklem Ø150 mm	20376017

## Omschrijving

Bestelnr.

**Uitlaatgasafzuiging van hulpvoertuigen**

Brandweerwagens, ambulances en andere hulpvoertuigen vertrouwen op uitrijnsnelheid. En op Nederman!

Wij kunnen u een uitlaatgasafzuigstelsel bieden dat aan de speciale eisen van de faciliteit voldoet en past bij uw budget. Ongeacht de omvang van uw kazerne en de types voertuigen of frequentie van uitrukken. Wij hebben het breedste assortiment producten en systemen dat op de markt te vinden is, evenals uitgebreide ervaring en kennis van het bouwen van de beste oplossingen.

**Magnatrack railsysteem**

Voertuig uitlaatgasafzuigstelsel met elektromagnetische ont koppeling.

Het MagnaTrack railsysteem van Nederman is een voertuig uitlaatgasafzuigstelsel, ontworpen voor het afzuigen van grote volumes uitlaatgassen en kan worden ingezet voor brandweerkazernes, ambulanceposten en defensie-werkplaatsen die met grote frequentie moeten uitrukken. Het stelsel kan één voertuig per keer bedienen. De balancer heeft constant hefvermogen.

- \* Hoge uitrijnsnelheid tot 24 km per uur
- \* 1 voertuig per uitlaatafvoersysteem
- \* Geschikt voor hoge of lage uitlaatpijpen
- \* Voor achteruit inparkeren (of doorheen rijden)

Binnen het pakket van Nederman zijn er diverse Magnatracksystemen. De modellen HS, S, ST en PTS.

Vraag naar de diverse mogelijkheden.

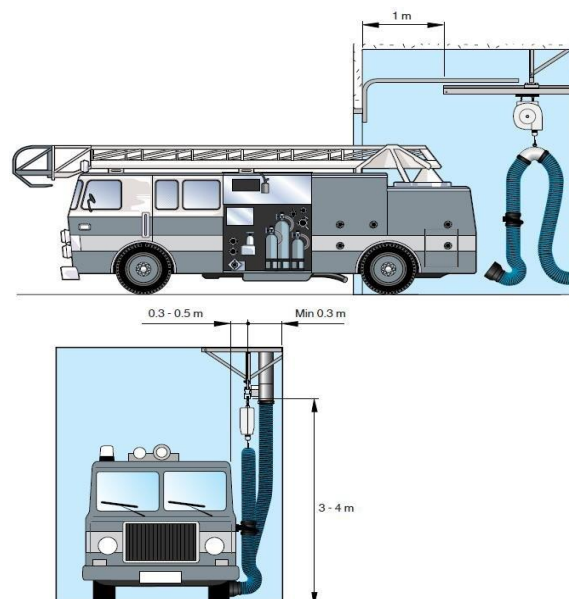

Op aanvraag



## Uitlaatgas onderdelen

Het vinden van de Nederman uitlaatgas onderdelen is zeer eenvoudig. Dit kan via onze website of via onze Partner webshop. U gaat naar [www.nederman.nl](http://www.nederman.nl) en navigeert naar het tabblad "Service". Vervolgens klikt u op "Reserveonderdeelzoeker" en dan komt u op de volgende pagina terecht.

Group • | Over ons | Duurzaamheid | Partners | Contact | Selecteer uw regio •

**Nederman**

INDUSTRIËLE OPLOSSINGEN TOEPASSINGEN PRODUCTEN MY AIR SERVICE KENNISCENTRUM



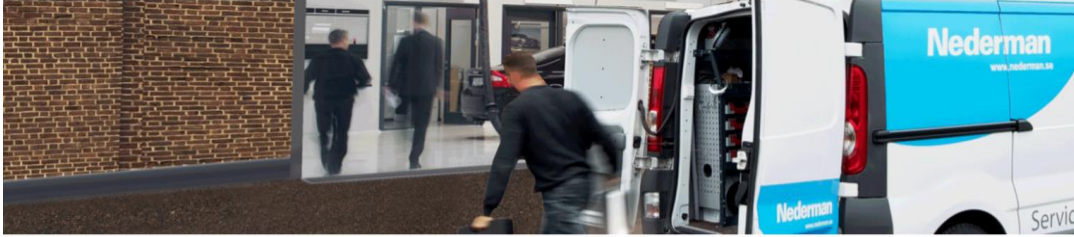

ZOEKEN



HOME > SERVICE > RESERVEONDERDEELZOEKER

### Reserveonderdeelzoeker

Voor het onderdeelnummer en controlenummer in en klik op Zoeken

**Nederman**    

Controlnummer Partnummer

De reserveonderdeelzoeker wordt steeds bijgewerkt. Als u het reserveonderdeel dat u zoekt, niet kunt vinden, neemt u dan contact op met uw lokale Nederman-verteekoppunt.

Vul de eerste vijf cijfers in

ZOEKEN

Elk Nederman uitlaatgas product heeft een Part nummer en Control nummer. Door deze twee nummers in te vullen komt het desbetreffende product naar voren. In sommige gevallen lukt dit niet, dan moet u alleen het Part nummer invullen. Vervolgens is het wel belangrijk om het juiste bouwjaar te selecteren, want in de loop der jaren heeft Nederman de producten gemodificeerd. De eerste 2 getallen van het Control nummer geven het bouwjaar aan. Hierbij een voorbeeld, CTRL-nummer 97152-00 is van het bouwjaar 1997, het CTRL-nummer 01252-02 is van het bouwjaar 2001. Nadat u de keuze heeft gemaakt ziet u een onderdelentekening en onderdelenlijst.

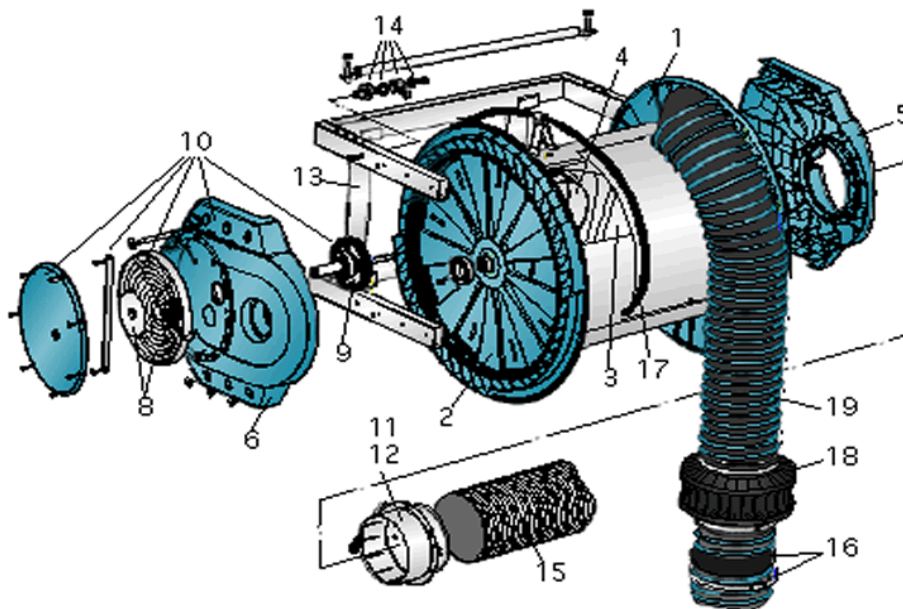



## De Clean Air Company

### Onze belofte - bijdragen aan een duurzame toekomst

Schone lucht is een belangrijk element van duurzame productie. Onze klanten willen hun winstgevendheid verhogen door hun activiteiten zo efficiënt mogelijk te maken. Ze willen ook voldoen aan de hoge milieunormen en hun medewerkers beschermen tegen dampen en stof. Nederman kan hen op al deze punten bijstaan. Zo creëren we waarde.

### De Clean Air Company

Nederman vierde in 2019 zijn 75-jarig bestaan. Vanaf het allereerste begin was het businessidee schone lucht. Tegenwoordig zijn het milieu en duurzaamheid meer relevanter dan ooit en de eisen nemen toe om actief bij te dragen aan efficiëntere productie en verminderde uitstoot in de industrie. De volgende generatie oplossingen voor schone industriële luchtstromen is in ontwikkeling. Nederman loopt voorop in deze ontwikkeling.