

# Extraction Arms, Original Original

[EN](#)[CS](#)[DA](#)[DE](#)[EL](#)[ES](#)[ET](#)[FI](#)[FR](#)[HU](#)[IT](#)[LT](#)[LV](#)[NL](#)[NO](#)[PL](#)[PT](#)[SK](#)[SL](#)[SV](#)[ZH](#)

---

### Original user manual

EN USER MANUAL

### Translation of original user manual

CS NÁVOD K OBSLUZE

DA BRUGERVEJLEDNING

DE BEDIENUNGSANLEITUNG

EL USER MANUAL

ES MANUAL DE USUARIO

ET KASUTUSJUHEND

FI KÄYTTÖOHJE

FR MANUEL DE L'UTILISATEUR

HU FELHASZNÁLÓI KÉZIKÖNYV

IT MANUALE DELL'UTENTE

LT USER MANUAL

LV NAUDOJIMO INSTRUKCIJA

NL GEBRUIKERSHANDLEIDING

NO BRUKERMANUAL

PL INSTRUKCJA OBSŁUGI

PT MANUAL DO UTILIZADOR

SK NÁVOD NA OBSLUHU

SL NAVODILA ZA UPORABO

SV ANVÄNDARMANUAL

ZH 使用手册



Declaration of Conformity .....	4
Figures .....	8
English .....	14
Český .....	18
Dansk .....	22
Deutsch .....	26
Ελληνικά .....	30
Español .....	34
Eesti .....	38
Suomi .....	42
Français .....	46
Magyar .....	50
Italiano .....	54
Lietuvių .....	58
Latviski .....	65
Nederlands .....	72
Norsk .....	76
Polski .....	80
Português .....	84
Slovensky .....	88
Slovenščina .....	92
Svenska .....	96
中文 .....	100

# Declaration of Conformity

EN English

## Declaration of Conformity

We, AB Ph. Nederman & Co., declare under our sole responsibility that the Nederman product:

Original (Part No. \*\*, and stated versions of \*\*) to which this declaration relates, is in conformity with all the relevant provisions of the following directives and standards:

### Directives

2006/42/EC

### Standards

EN ISO 12100:2010, EN ISO 20607:2019, EN ISO 21904-1:2020

The name and signature at the end of this document is the person responsible for both the declaration of conformity and the technical file.

CS Český

## Prohlášení o Shodě

My, společnost AB Ph. Nederman & Co., prohlašujeme na svou zodpovědnost, že výrobek Nederman:

Original (díl č. \*\*, a uvedla, verze \*\*), ke kterému se toto prohlášení vztahuje, je v souladu se všemi příslušnými ustanoveními následujících směrnice a norem:

### Směrnice

2006/42/EC

### Normy

EN ISO 12100:2010, EN ISO 20607:2019, EN ISO 21904-1:2020

Na konci tohoto dokumentu je jméno a podpis osoby zodpovědné za prohlášení o shodě a soubor technické dokumentace.

DA Dansk

## Overensstemmelseserklæring

AB Ph. Nederman & Co., erklærer som eneansvarlige, at følgende produkt fra Nederman:

Original (Artikel nr. \*\*, og erklærede versioner af \*\*), som denne erklæring vedrører, er i overensstemmelse med alle de relevante bestemmelser i de følgende direktiver og standarder:

### Direktiver

2006/42/EC

### Standarder

EN ISO 12100:2010, EN ISO 20607:2019, EN ISO 21904-1:2020

Navnet og underskriften sidst i dette dokument tilhører den person, der er ansvarlig for såvel overensstemmelseserklæringen som den tekniske dokumentation.

DE Deutsch

## Konformitätserklärung

Wir, AB Ph. Nederman & Co., erklären in alleiniger Verantwortung, dass das Nederman Produkt:

Original (Art.-Nr. \*\*, und bauartgleiche Versionen \*\*), auf welches sich diese Erklärung bezieht, mit allen einschlägigen Bestimmungen der folgenden Richtlinien und Normen übereinstimmt:

### Richtlinien

2006/42/EC

### Standards

EN ISO 12100:2010, EN ISO 20607:2019, EN ISO 21904-1:2020

Der Name und die Unterschrift am Ende dieses Dokuments sind die für die Konformitätserklärung und die technischen Unterlagen verantwortlichen Personen.

EL Ελληνικά

## Δήλωση συμμόρφωσης

Ο οίκος AB Ph. Nederman & Co., δηλώνει με αποκλειστική του ευθύνη, ότι το προϊόν Nederman:

Original (Κωδ. \*\* και οι δηλωμένες εκδόσεις του \*\*) στο οποίο αναφέρεται η παρούσα δήλωση, συμμορφώνεται με όλες τις σχετικές διατάξεις των παρακάτω οδηγιών και προτύπων:

### Οδηγίες

2006/42/EC

### Πρότυπα

EN ISO 12100:2010, EN ISO 20607:2019, EN ISO 21904-1:2020

Το όνομα και η υπογραφή στο τέλος του παρόντος εγγράφου, ανήκουν στον υπεύθυνο της δήλωσης συμμόρφωσης και του φακέλου των τεχνικών εγγράφων.

ES Español

## Declaración de Conformidad

Nosotros, AB Ph. Nederman & Co., declaramos bajo nuestra exclusiva responsabilidad que el producto de Nederman,

Original (Ref. n.º \*\* y las versiones indicadas de \*\*), al que hace referencia esta declaración, cumple con todas las provisiones relevantes de las Directivas y normas que se indican a continuación:

### Directivas

2006/42/EC

### Normas

EN ISO 12100:2010, EN ISO 20607:2019, EN ISO 21904-1:2020

El nombre y firma que figuran al final de este documento corresponden a la persona responsable, tanto de la declaración como de la ficha técnica.

**ET Eesti****Vastavusdeklaratsioon**

Meie, AB Ph. Nederman & Co., kinnitame ja kanname ainuisikuliselt vastutust selle eest, et ettevõtte Nederman toode:

Original (artikkel nr \*\*, ja märkis versioonid \*\*), mida käesolev deklaratsioon puudutab, vastab kõigi järgnevatel direktiivide ja standardite kohaldatavatele sätetele:

**Direktiivid**

2006/42/EC

**Standardid**

EN ISO 12100:2010, EN ISO 20607:2019, EN ISO 21904-1:2020

Dokumendi lõpus on nii vastavusdeklaratsiooni kui ka tehnilise toimiku eest vastutava isiku nimi ja allkiri.

**FR Français****Déclaration de Conformité**

Nous, AB Ph. Nederman & Co., déclarons sous notre seule responsabilité que le produit Nederman :

Original (réf. \*\* et versions indiquées de \*\*) auquel fait référence la présente déclaration est en conformité avec toutes les dispositions applicables des directives et normes suivantes :

**Directives**

2006/42/EC

**Normes**

EN ISO 12100:2010, EN ISO 20607:2019, EN ISO 21904-1:2020

Le nom et la signature à la fin de ce document sont ceux de la personne responsable de la déclaration de conformité et du fichier technique.

**IT Italiano****Dichiarazione di Conformità**

AB Ph. Nederman & Co., dichiara sotto la propria esclusiva responsabilità che il prodotto Nederman:

Original (Art. N. \*\*, e le versioni di detto \*\*) al quale è relativa la presente dichiarazione, è conforme alle disposizioni delle seguenti direttive e normative:

**Direttive**

2006/42/EC

**Normative**

EN ISO 12100:2010, EN ISO 20607:2019, EN ISO 21904-1:2020

Il nome e la firma in calce al presente documento appartengono al responsabile della dichiarazione di conformità e della documentazione tecnica.

**NO Norsk****Erklæring om Överensstemmelse**

Vi, AB Ph. Nederman & Co., erklærer under vårt eneste ansvar at Nederman-produktet:

Original (delnr. \*\*, og angitte versjoner av \*\*) som denne erklæringen vedrører, er i samsvar med alle relevante bestemmelser i følgende direktiver og standarder:

**Direktiver**

2006/42/EC

**Standarder**

EN ISO 12100:2010, EN ISO 20607:2019, EN ISO 21904-1:2020

Navnet og signaturen på slutten av dette dokumentet er den som er ansvarlig for både samsvarserklæringen og den tekniske filen.

**FI Suomi****Vaatumusten mukaisuusvakuutus**

Me, AB Ph. Nederman & Co., vakuutamme yksinomaan omalla vastuullamme, että Nederman tuote:

Original (tuotenro \*\* ja \*\*:n määritetyt versiot), jota tämä vakuutus koskee, on seuraavien direktiivien ja standardien kaikkien sovellettavien määräysten mukainen:

**Direktiivit**

2006/42/EC

**Standardit**

EN ISO 12100:2010, EN ISO 20607:2019, EN ISO 21904-1:2020

Tämä asiakirjan lopussa oleva nimi ja allekirjoitus ovat henkilön, joka vastaa sekä vaatimuksen mukaisuusvakuutuksesta että teknisestä tiedostosta.

**HU Magyar****Megfelelőségi Nyilatkozat**

Az AB Ph. Nederman & Co. vállalat teljes felelőssége tudatában kijelenti, hogy a(z):

Nederman (cikkszám: \*\*, és módosított verziói \*\*) termék, amelyre ez a nyilatkozat vonatkozik, megfelel az alábbi irányelveknek és szabványoknak:

**Irányelvek**

2006/42/EC

**Szabványok**

EN ISO 12100:2010, EN ISO 20607:2019, EN ISO 21904-1:2020

A dokumentum végén található név és aláírás a megfelelőségi nyilatkozatért és a műszaki dokumentációért felelős személy neve és aláírása.

**LT Lietuvių****Atitikties Deklaracija**

Mes, bendrovė „AB Ph. Nederman & Co.“, prisiimdami visą atsakomybę pareiškiame, kad „Nederman“ gaminys:

Original (dalies nr. \*\* ir nustatytos versijos \*\*), su kuriuo susijusi ši deklaracija, atitinka visas taikomas toliau nurodytų direktyvų ir standartų nuostatas:

**Direktyvų**

2006/42/EC

**Standartų**

EN ISO 12100:2010, EN ISO 20607:2019, EN ISO 21904-1:2020

Dokumento pabaigoje nurodytas vardas, pavardė ir pateiktas parašas asmens, kuris atsakingas tiek už atitikties deklaraciją, tiek už techninę bylą.

**PL Polski****Deklaracja Zgodności**

My, AB Ph. Nederman & Co. niniejszym oświadczamy na naszą własną odpowiedzialność, że Nederman produkt:

Original [nr części \*\* oraz wskazane wersje \*\*], który jest przedmiotem niniejszej deklaracji, spełnia wszystkie odpowiednie wymagania wymienionych niżej dyrektyw i norm:

**Dyrektywy**

2006/42/EC

**Normy**

EN ISO 12100:2010, EN ISO 20607:2019, EN ISO 21904-1:2020

Na końcu niniejszego dokumentu znajdują się imię i nazwisko oraz podpis osoby odpowiedzialnej za deklarację zgodności oraz dokumentację techniczną.

**PT** Português**Declaração de Conformidade**

Nós, da AB Ph. Nederman & Co., declaramos sob nossa responsabilidade exclusiva que o Nederman produto:

Original (peça nº \*\*, e versões referidas de \*\*) à qual esta declaração se refere, está em conformidade com todas as disposições relevantes das seguintes diretrizes e normas:

**Directivas**

2006/42/EC

**Normas**

EN ISO 12100:2010, EN ISO 20607:2019, EN ISO 21904-1:2020

O nome e a assinatura no fim deste documento é a pessoa responsável pela declaração de conformidade e pelo arquivo técnico.

**SK** Slovensky**Vyhľadanie o Zhode**

My, AB Ph. Nederman & Co., na vlastnú zodpovednosť vyhlasujeme, že Nederman výrobok:

Original (č. dielu \*\* a oficiálna verzia \*\*), ktorého sa toto vyhlásenie týka, je v zhode so všetkými príslušnými ustanoveniami týchto smerníc a noriem:

**Smernice**

2006/42/EC

**Normy**

EN ISO 12100:2010, EN ISO 20607:2019, EN ISO 21904-1:2020

Meno a podpis na konci tohto dokumentu patria osobe zodpovednej za vyhlásenie o zhode a technickú dokumentáciu.

**SL** Slovenščina**Deklaracija o Ustreznosti**

Podjetje AB Ph. Nederman & Co., izjavlja da je izdelek Nederman: Original (številka dela \*\*, in izjavil različice \*\*) na katerega se ta deklaracija nanaša, skladen z vsemi ustreznimi določili naslednjih direktiv in standardov:

**Direktive**

2006/42/EC

**Standardi**

EN ISO 12100:2010, EN ISO 20607:2019, EN ISO 21904-1:2020

Ime in podpis na koncu tega dokumenta predstavljata osebo, ki je odgovorna tako za deklaracijo o ustreznosti kot tehnično datoteko.

**SV** Svenska**Överensstämmelsedeklaration**

Vi, AB Ph. Nederman & Co., förklarar under vårt fulla ansvar att Nederman-produkten:

Original (artikelnummer \*\*, och angivna versioner av \*\*) som denna deklaration avser, är i överensstämmelse med alla relevanta bestämmelser i följande direktiv och standarder:

**Direktiv**

2006/42/EC

**Standarder**

EN ISO 12100:2010, EN ISO 20607:2019, EN ISO 21904-1:2020

Namnet och signaturen i slutet av detta dokument är den person som ansvarar för både försäkran om överensstämmelse och den tekniska fi-len.

**ZH** 中文**符合性声明**

我们瑞典 AB Ph. Nederman & Co. 公司郑重声明：  
与本声明相关的 Nederman 产品 Original (零件号：\*\*, 并指出版本\*\*) 符合以下指令和标准的所有相关条例：

**指令**

2006/42/EC

**标准**

EN ISO 12100:2010, EN ISO 20607:2019, EN ISO 21904-1:2020

此文档末尾的名字和签名即为符合性声明和技术文件的负责人。

\*\*

10374238, 10554235, 10554335, 10554435, 10554535, 10554935, 10557835



AB Ph. Nederman & Co.  
P.O. Box 602  
SE-251 06 Helsingborg  
Sweden

Anna Cederlund  
Product Center Manager  
Technical Product Management  
2022-09-19



# UK Declaration of Conformity

We, AB Ph. Nederman & Co., declare under our sole responsibility that the Nederman product: Original (Part No. \*\*, and stated versions of \*\*) to which this declaration relates, is in conformity with all the relevant provisions of the following regulations and standards:

## Relevant legislation

Supply of Machinery (Safety) Regulations 2008

## Standards

EN ISO 12100:2010, EN ISO 20607:2019, EN ISO 21904-1:2020

The name and signature at the end of this document is the person responsible for the declaration of conformity.

The UK importer is authorised and responsible to compile the technical file.

\*\*

10374238, 10554235, 10554335, 10554435, 10554535, 10554935, 10557835

AB Ph. Nederman & Co.  
P.O. Box 602  
SE-251 06 Helsingborg  
Sweden



Anna Cederlund  
Product Center Manager  
Technical Product Management  
2022-09-19

UK Importer:  
Nederman Ltd  
91 Seedlee Road,  
Walton Summit Centre,  
Bamber Bridge,  
Preston,  
Lancashire,  
PR5 8AE



# Figures

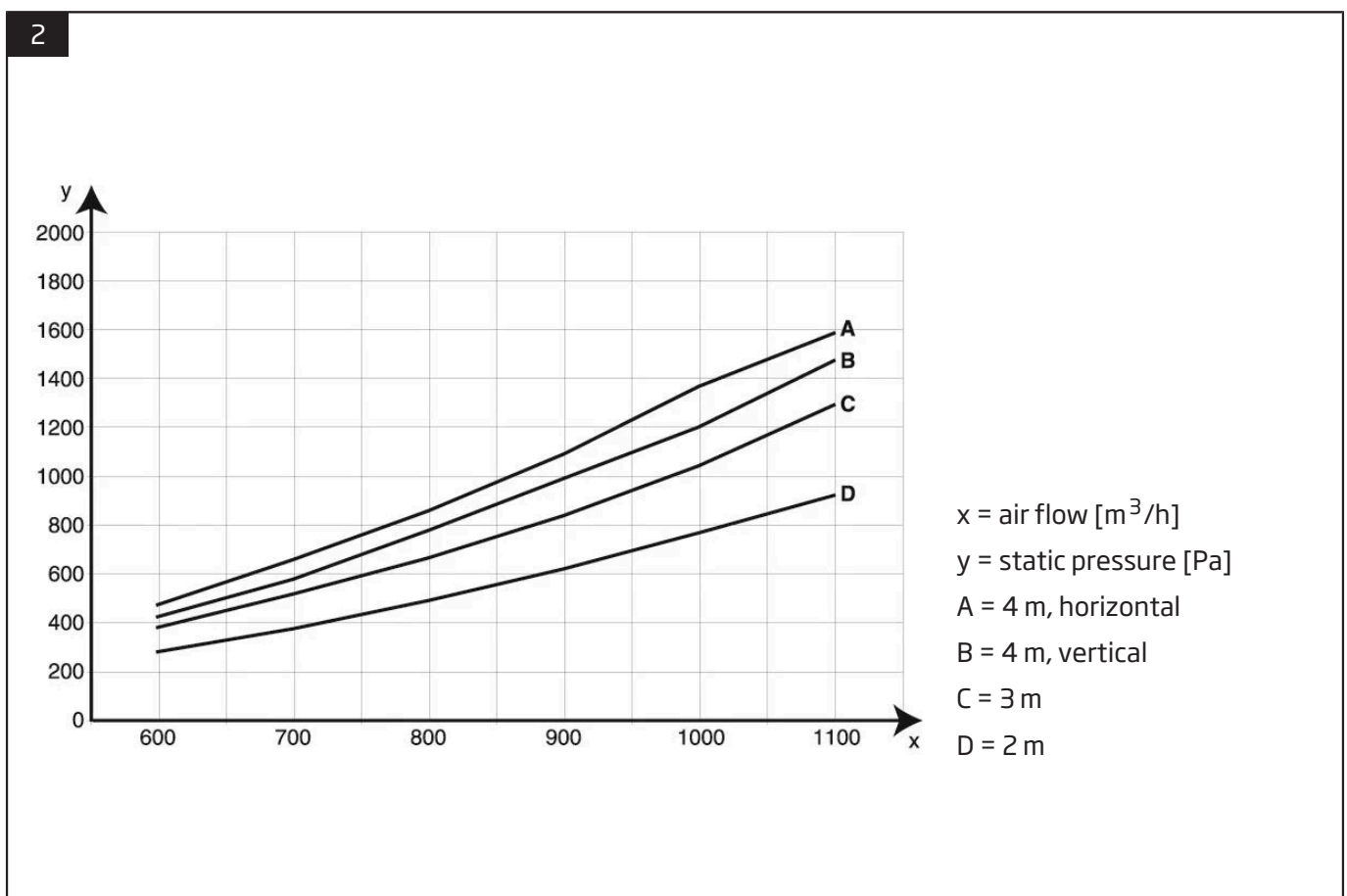
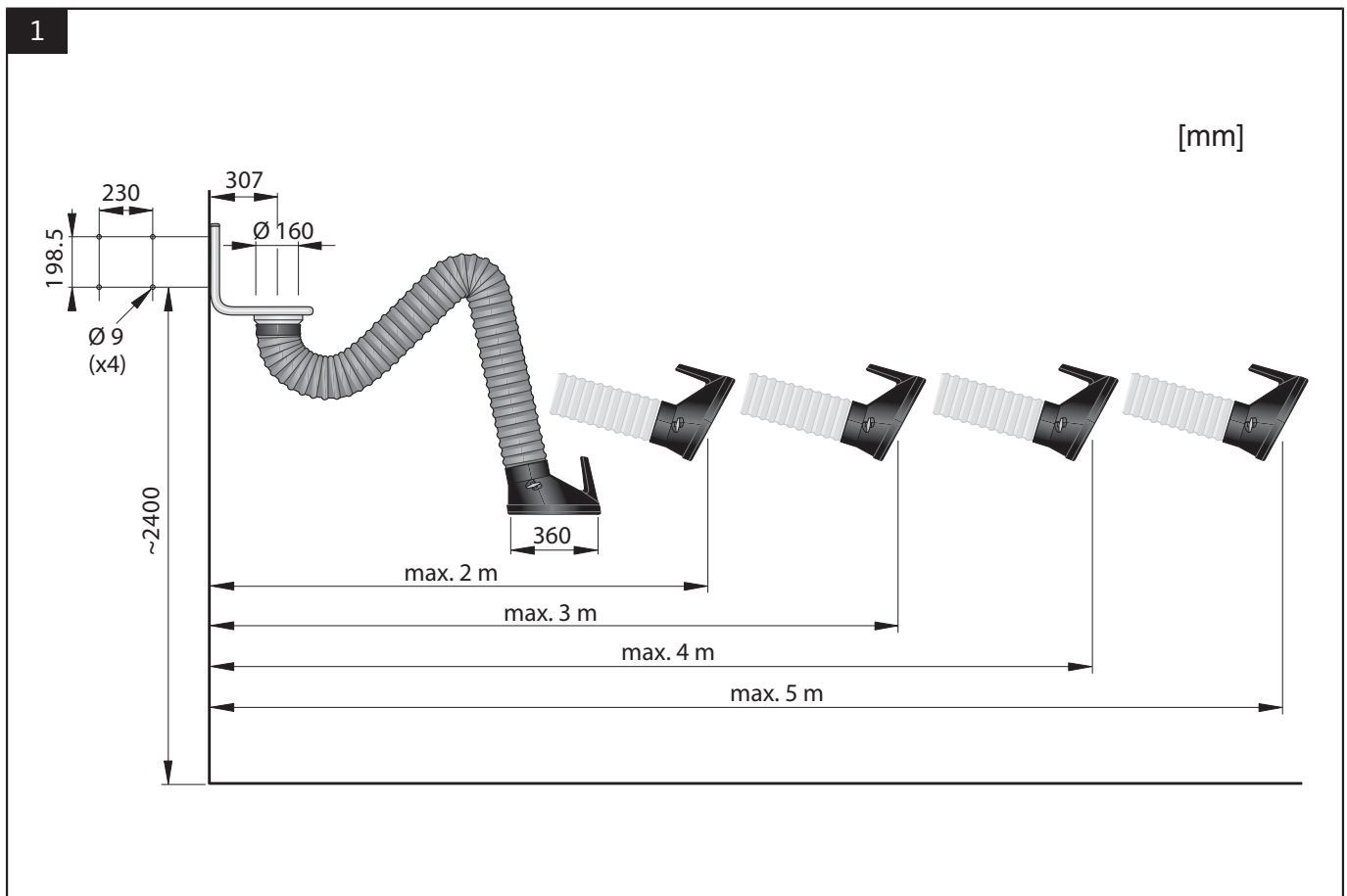



3

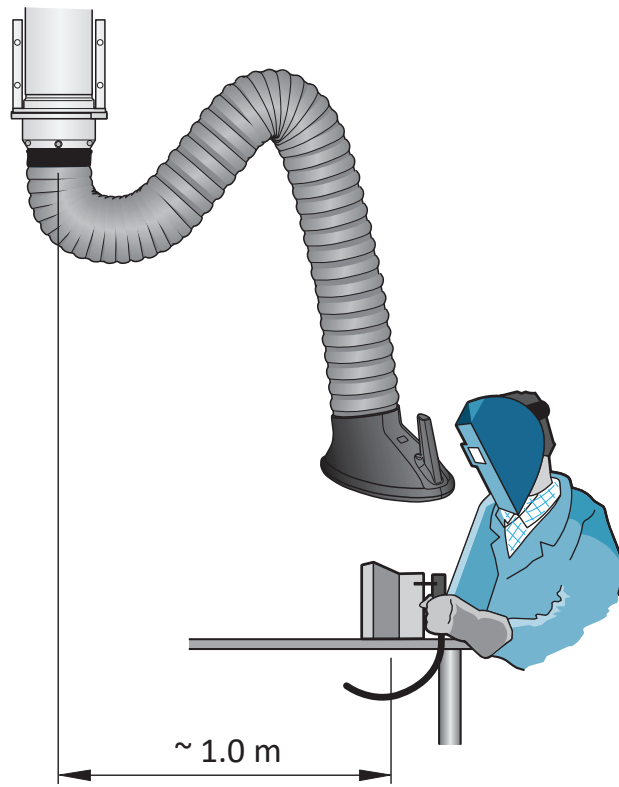

4

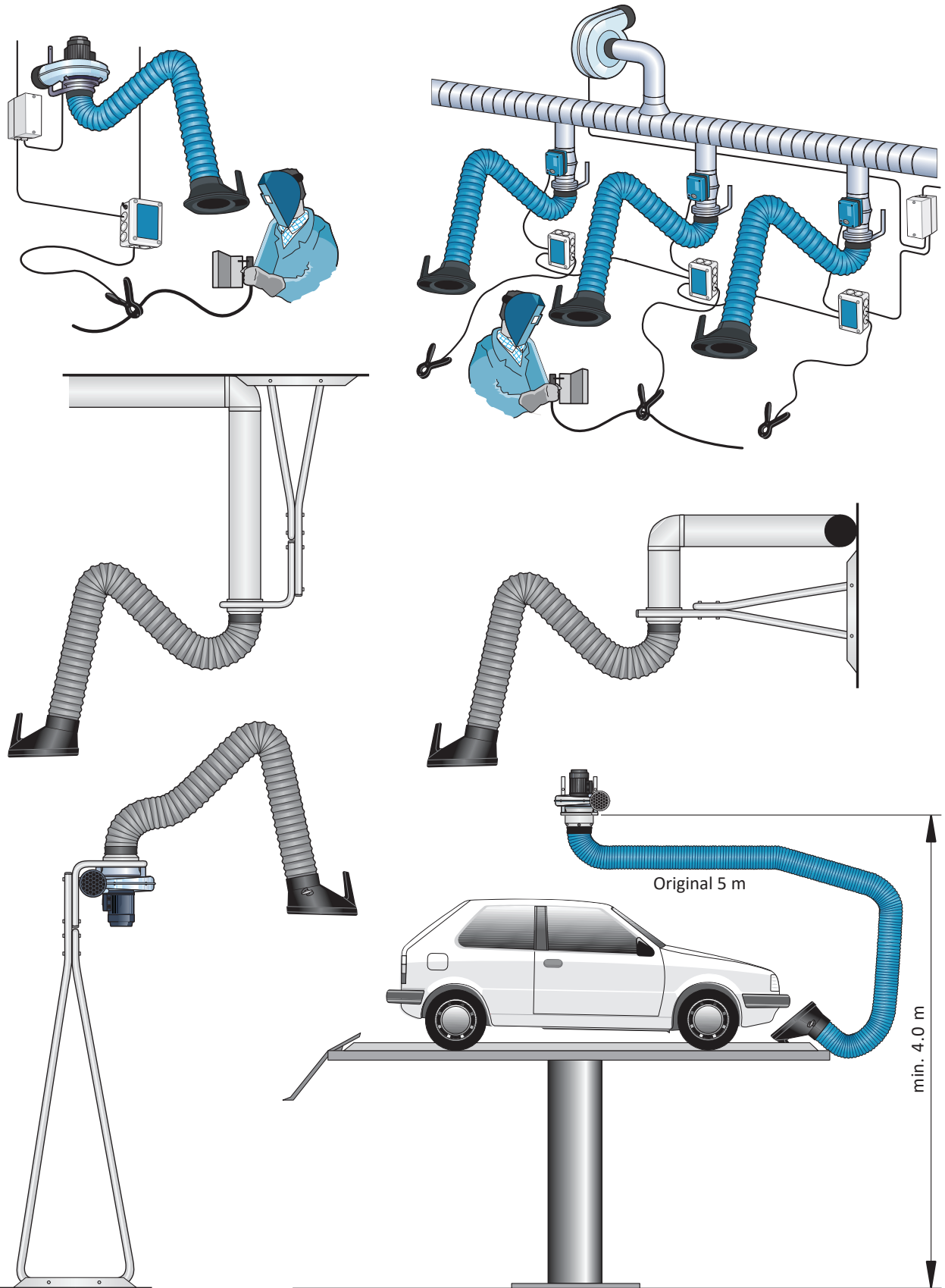

5

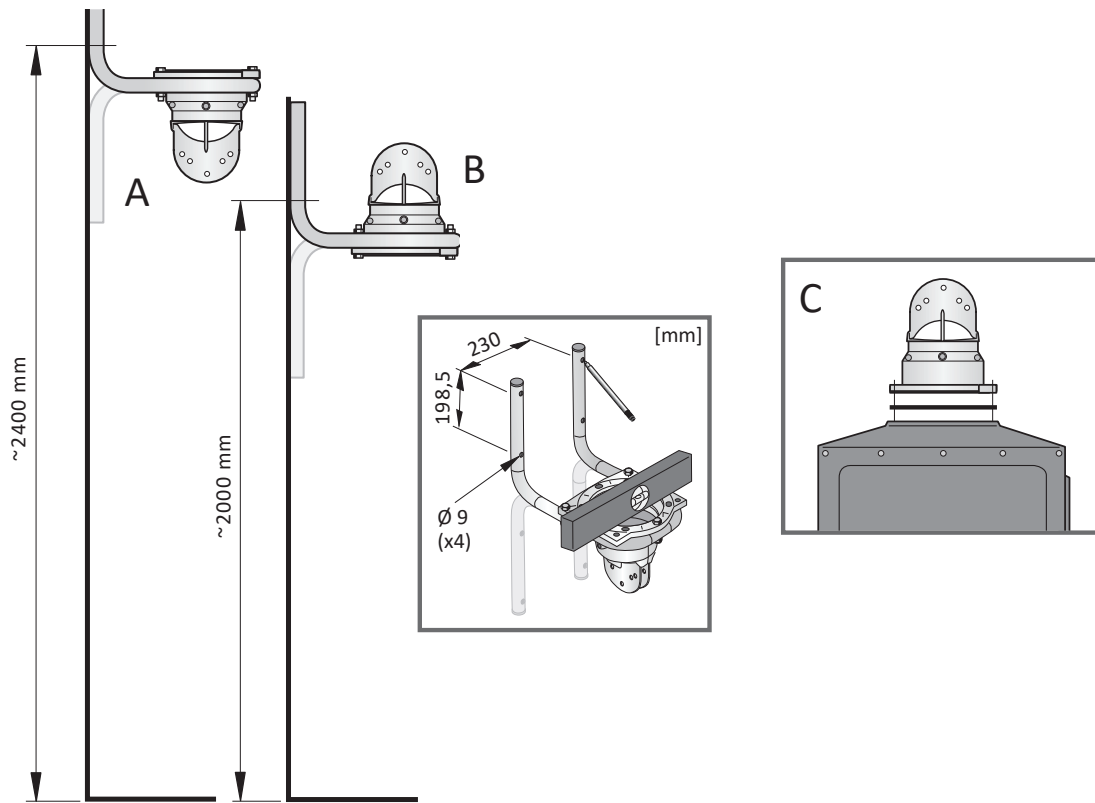

6

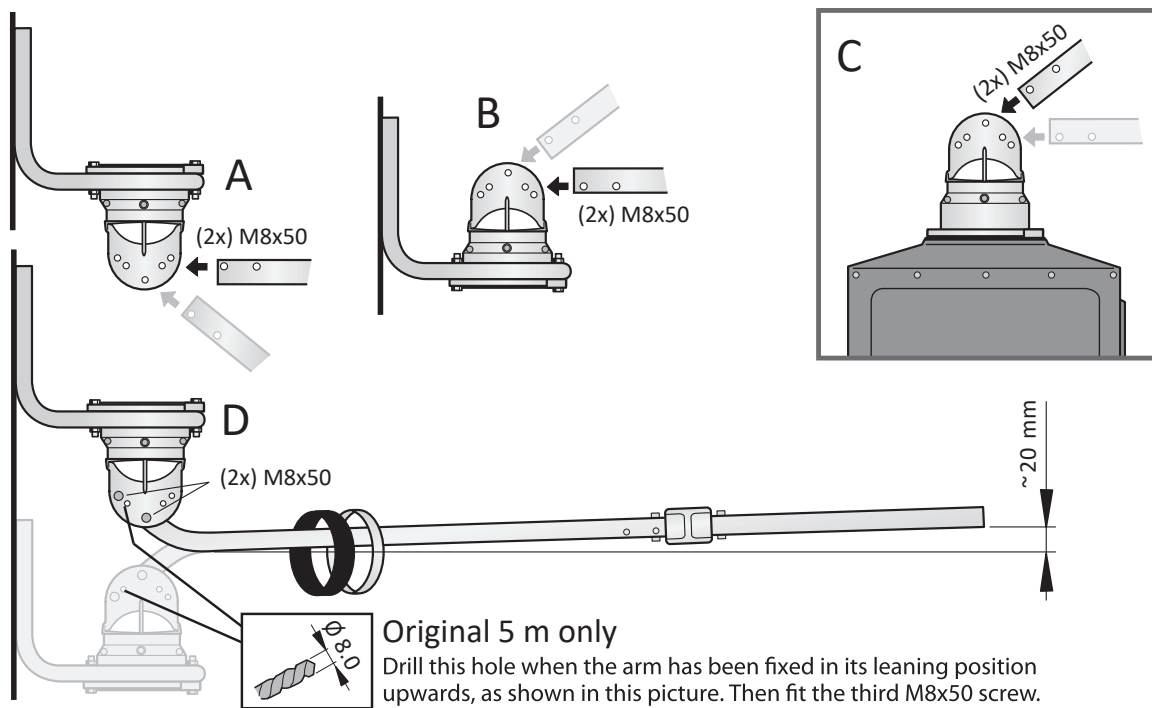

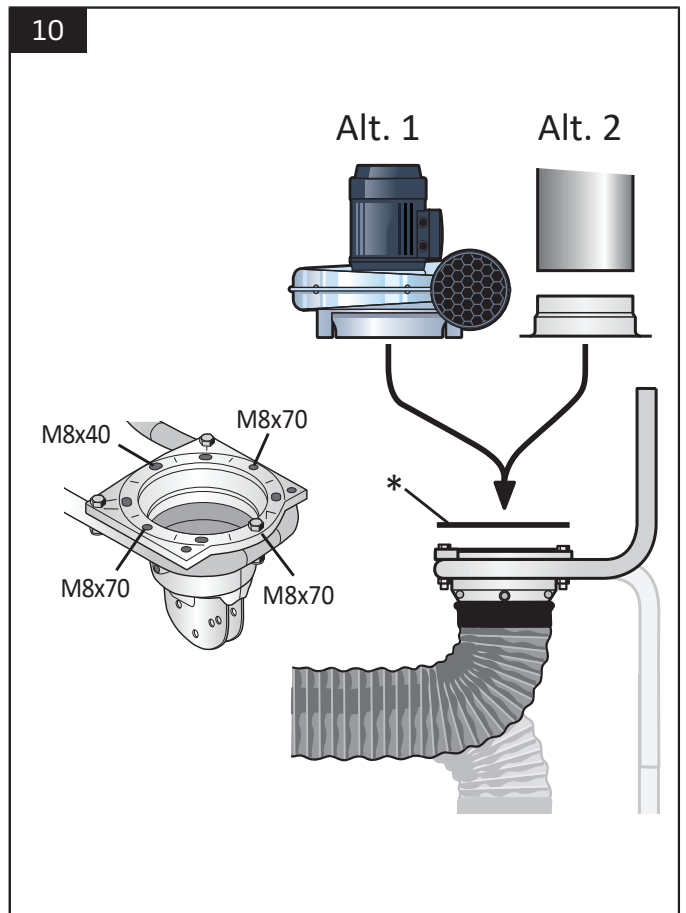
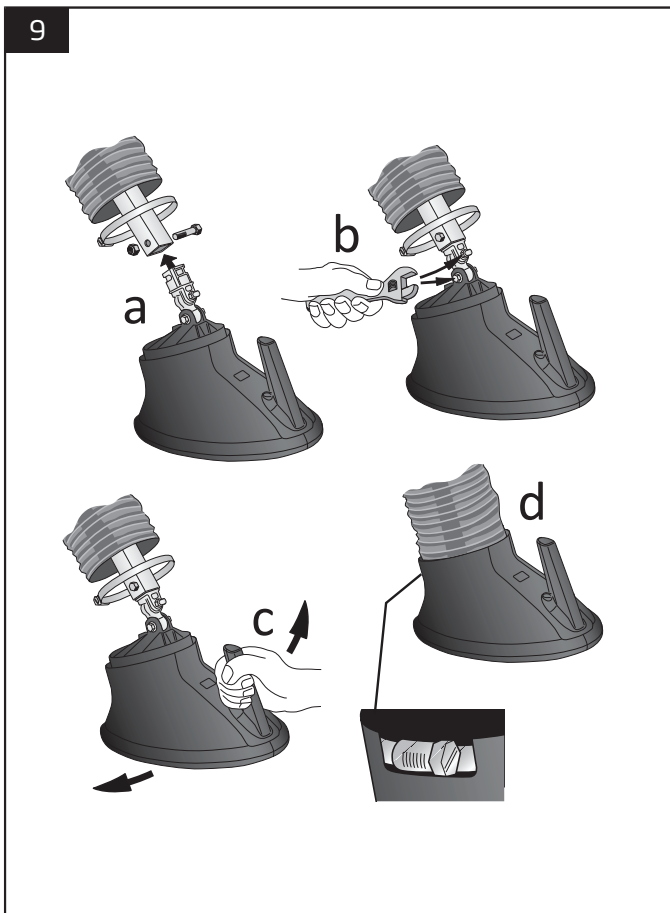
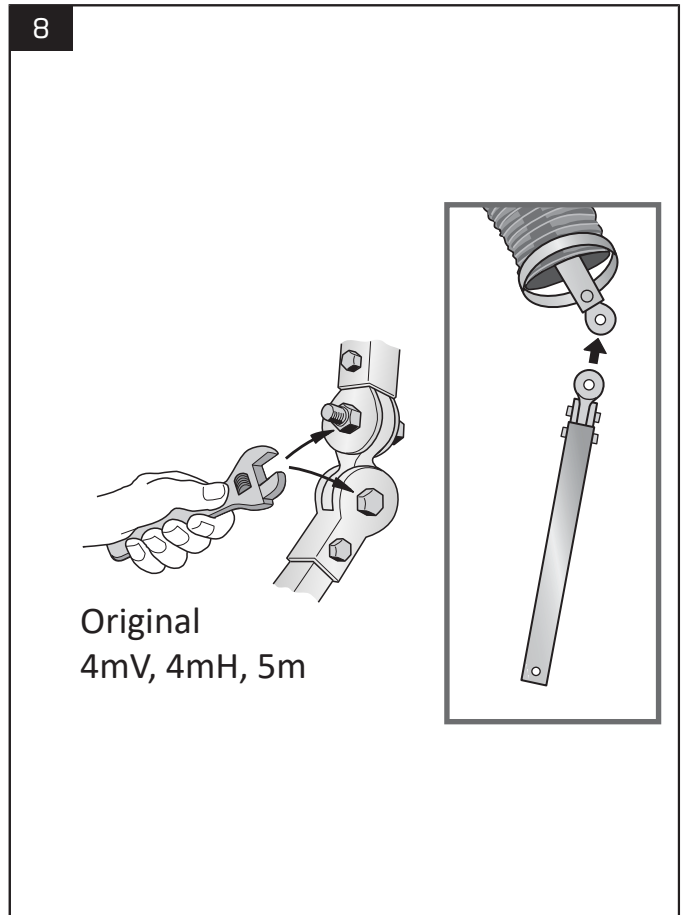
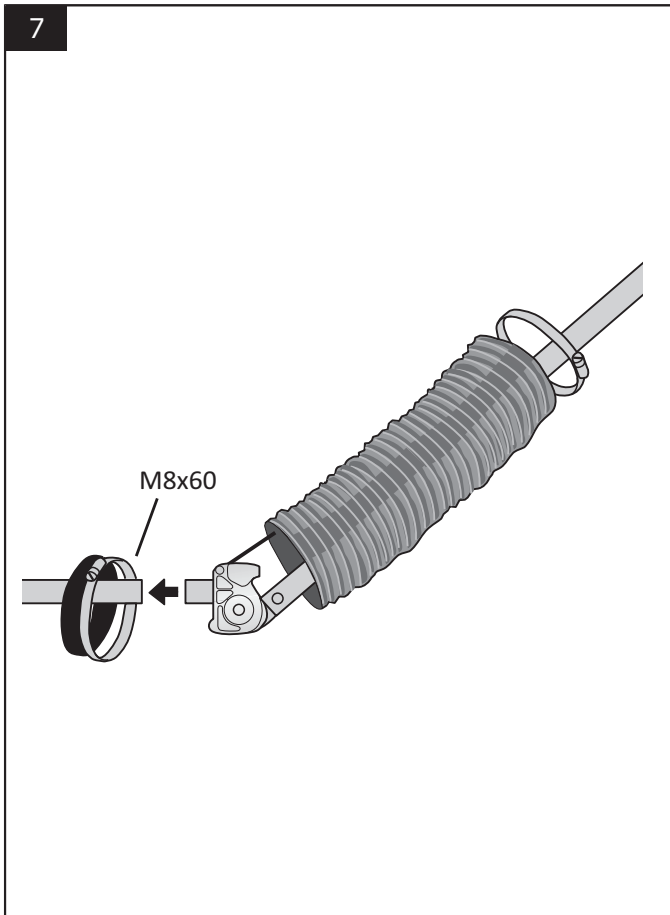

11

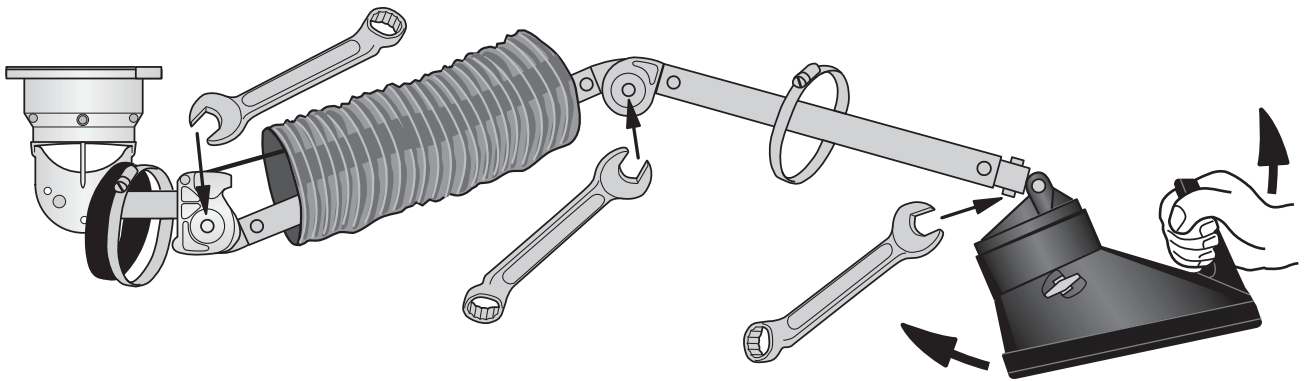

12

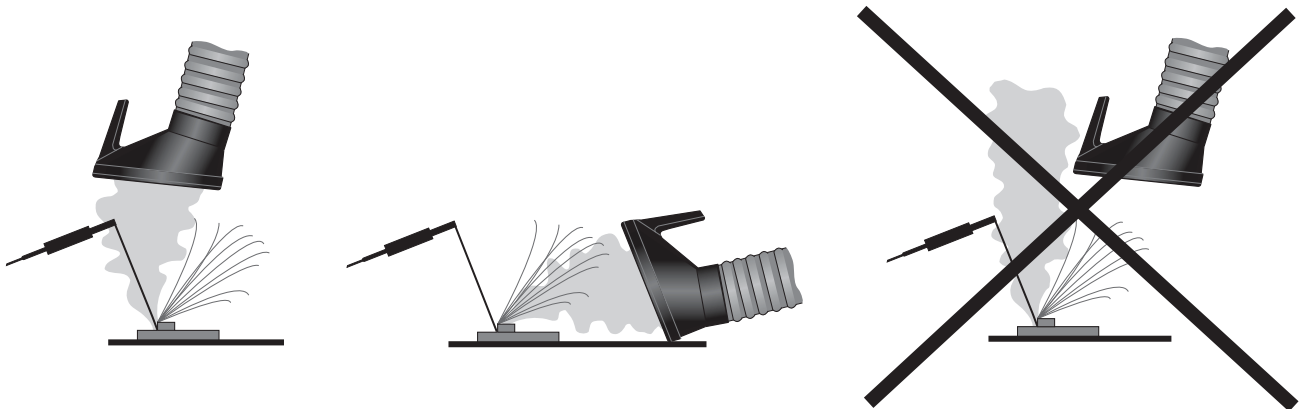

## Table of contents

Figures .....	8
1 Preface .....	15
2 Safety .....	15
2.1 Classification of important information .....	15
3 Description .....	16
3.1 Technical data .....	16
4 Installation .....	17
5 Using Original .....	17
6 Maintenance .....	17
6.1 Adjusting the links .....	17
7 Spare Parts .....	17
7.1 Ordering spare parts .....	17
8 Recycling .....	17

## 1 Preface

Thank you for using a Nederman product!

The Nederman Group is a world-leading supplier and developer of products and solutions for the environmental technology sector. Our innovative products will filter, clean and recycle in the most demanding of environments. Nederman's products and solutions will help you improve your productivity, reduce costs and also reduce the impact on the environment from industrial processes.

Read all product documentation and the product identification plate carefully before installation, use, and service of this product. Replace documentation immediately if lost. Nederman reserves the right, without previous notice, to modify and improve its products including documentation.

This product is designed to meet the requirements of relevant EC directives. To maintain this status, all installation, maintenance, and repair is to be done by qualified personnel using only Nederman original spare parts and accessories. Contact the nearest authorized distributor or Nederman for advice on technical service and obtaining spare parts. If there are any damaged or missing parts when the product is delivered, notify the carrier and the local Nederman representative immediately.

## 2 Safety

### 2.1 Classification of important information

This document contains important information that is presented either as a warning, caution or note, according to the following examples:

**WARNING! Risk of personal injury**

Warnings indicate a potential hazard to the health and safety of personnel, and how that hazard may be avoided.

**CAUTION! Risk of equipment damage**

Cautions indicate a potential hazard to the product but not to personnel, and how that hazard may be avoided.

**NOTE!**

Notes contain other information that is important for personnel.

### 3 Description

Original is an extraction arm for fumes and non-combustible light dust. Including welding fumes containing CMR (carcinogenic mutagenic reprotoxic) substances, e.g. generated by welding high alloyed steels or welding consumables with more than 5 % (Cr, Ni).

#### 3.1 Technical data

Technical data											
Dimensions	See <a href="#">Figure 1</a>										
Hose diameter	Ø160 mm										
Pressure drop at the connection point *	See <a href="#">Figure 2</a>										
Recommended airflow **	700-1000 m <sup>3</sup> /h										
Max. fume temperature	70 °C										
Ambient temperature	-20 - +60 °C										
Max. vacuum	1500 Pa										
Recommended mounting height	See <a href="#">Figure 1</a>										
Noise level ***	68 dB(A)										
Weight	<table border="1"> <tbody> <tr> <td>2m</td> <td>11.5 kg</td> </tr> <tr> <td>3m</td> <td>13.5 kg</td> </tr> <tr> <td>4mV</td> <td>14.2 kg</td> </tr> <tr> <td>4mH</td> <td>15.5 kg</td> </tr> <tr> <td>5m</td> <td>15.7 kg</td> </tr> </tbody> </table>	2m	11.5 kg	3m	13.5 kg	4mV	14.2 kg	4mH	15.5 kg	5m	15.7 kg
	2m	11.5 kg									
	3m	13.5 kg									
	4mV	14.2 kg									
	4mH	15.5 kg									
5m	15.7 kg										

\*  **NOTE!** Any additional hoses or ducts can add pressure drop and shall be considered by the installation designer or the user.

\*\* Also, apply to local directions. For EN ISO 21904-1 minimum flow requirements of the hood, see hood data.

\*\*\* Measured according to ISO 11201, at the hood and at 1700 m<sup>3</sup>/h.



## 4 Installation

See [Figure 3](#) to [Figure 10](#). Ensure that the surface, on which to mount the arm is level and use the wall bracket to mark the holes. Use vibration secured fixing bolts and nuts suitable for the wall material. The bolts must each stand a torque force of a minimum of 1700 N (380 lbs).

## 5 Using Original

**WARNING! Risk of explosion**  
The Original arm must not be used for extracting dust or fume air mixtures in explosive environments.

**WARNING! Risk of fire**  
Check that no sparks or other objects which can cause fire are sucked into the arm. For welding applications generating a high amount of sparks, spark protection (accessory) must be mounted in the hood to reduce the risk of fire.

The extraction arm can easily be positioned at any point within its working area. For best capture, the hood should be positioned as near the fume or dust-generating process as possible. It has the best suction capacity when it is positioned according to [Figure 12](#). Also, see the hood data.

Recommended airflow: See [Section 3.1 Technical data](#).

Always check that the airflow is sufficient in the hood before work begins. Insufficient airflow is depending on:

- The fan impeller rotating in the wrong direction.
- Hood, ducting or hose are blocked/damaged.
- Filter cartridges are blocked.

## 6 Maintenance

All installation, repair and maintenance work must be carried out by qualified personnel. Contact your nearest authorized distributor or Nederman for advice on technical service or if you require help with spare parts.

**NOTE!**  
The service intervals in this chapter are based on the unit being professionally maintained.

Recommended at least once a year. Use the necessary safety equipment.

- 1 Check that the hoses are intact. Clean the hose if it is dirty. If necessary, change the hose.
- 2 Check the mounting of the arm on the wall or ceiling.
- 3 Adjust the links if necessary, see [Section 6.1 Adjusting the links](#).

**WARNING! Risk of personal injury**  
Spring power. Check the function of the spring and spring holder.

- 4 Check that the suction capacity in the hood is sufficient.

### 6.1 Adjusting the links

See [Figure 11](#). Recommended at least once a year. Use necessary safety equipment.

## 7 Spare Parts

**CAUTION! Risk of equipment damage**  
Use only Nederman original spare parts and accessories.

Contact your nearest authorized distributor or Nederman for advice on technical service or if you require help with spare parts. See also [www.nederman.com](http://www.nederman.com).

### 7.1 Ordering spare parts

When ordering spare parts always state the following:

- The part number and control number (see the product identification plate).
- Detail number and name of the spare part (see [www.nederman.com/en/service/spare-part-search](http://www.nederman.com/en/service/spare-part-search)).
- Quantity of the parts required.

## 8 Recycling

The product has been designed for component materials to be recycled. Different material types must be handled according to relevant local regulations. Contact the distributor or Nederman if uncertainties arise when scrapping the product at the end of its service life.

## Obsah

Figurky .....	8
1 Úvod .....	19
2 Bezpečnost .....	19
2.1 Klasifikace důležitých informací .....	19
3 Popis .....	20
3.1 Technické údaje .....	20
4 Instalace .....	21
5 Použití Original .....	21
6 Údržba .....	21
6.1 Seřízení spojů .....	21
7 Náhradní díly .....	21
7.1 Objednávání náhradních součástí .....	21
8 Recyklace .....	21

## 1 Úvod

Děkujeme, že používáte produkt Nederman!

Skupina Nederman je předním světovým dodavatelem a vývojářem produktů a řešení pro odvětví environmentálních technologií. Naše inovativní produkty budou filtrovat, čistit a recyklovat v těch nejnáročnějších prostředích. Produkty a řešení společnosti Nederman vám pomohou zlepšit vaši produktivitu, snížit náklady a také snížit dopad průmyslových procesů na životní prostředí.

Před instalací, používáním a údržbou tohoto produktu si prostudujte pečlivě tuto příručku. Pokud bude příručka ztracena, ihned ji nahraďte. Společnost Nederman si vyhrazuje právo bez předchozího upozornění modifikovat a zlepšit své produkty, včetně dokumentace.

Tento produkt je navržen tak, aby splňoval požadavky odpovídajících směrnic EU. Pro zachování stavu musí být všechny montážní práce, údržba a opravy provedeny pouze kvalifikovaným personálem za pomoci originálních náhradních součástí a příslušenství od společnosti Nederman. Potřebujete-li jakoukoliv technickou radu ohledně údržby nebo získání náhradních součástí, kontaktujte svého nejbližšího autorizovaného prodejce společnosti Nederman. Pokud jsou některé součásti při dodání poškozeny nebo ztraceny, informujte přepravce a místního zástupce společnosti Nederman.

## 2 Bezpečnost

### 2.1 Klasifikace důležitých informací

Tento dokument obsahuje důležité informace, které jsou vyjádřeny formou výstrahy, upozornění nebo poznámky. Příklady viz níže:



**VAROVÁNÍ! Riziko poranění osob.**

Varování upozorňují na možné riziko ohrožující zdraví a bezpečnost osob a na způsob, jak se lze těchto rizik vyvarovat.



**POZOR! Nebezpečí poškození zařízení**

Varování zdůrazňují případná rizika poškození zařízení, ne osob a jak se těmto rizikům vyvarovat.



**POZNÁMKA!**

Poznámky obsahují další informace důležité pro personál.

### 3 Popis

CS

Original je odsávací rameno pro výpary a nehořlavý lehký prach. Zahrnuje zplodiny ze svařování obsahujících látky CMR (karcinogenní, mutagenní, reprotoxické), vznikající např. při svařování vysoce legovaných ocelí nebo spotřebního materiálu pro svařování s obsahem vyšším než 5 % (Cr, Ni).

#### 3.1 Technické údaje

Technické údaje											
Rozměry	Viz <a href="#">Obrázek 1</a>										
Průměr hadice	Ø 160 mm										
Pokles tlaku v místě připojení*	Viz <a href="#">Obrázek 2</a>										
Doporučený průtok vzduchu**	700-1000 m <sup>3</sup> /h										
Maximální teplota odsávaného vzduchu	70 °C										
Teplota prostředí	-20 - +60 °C										
Max. podtlak	1500 Pa										
Doporučená montážní výška	Viz <a href="#">Obrázek 1</a>										
Hladina hluku***	68 dB(A)										
Hmotnost	<table border="1"> <tbody> <tr> <td>2m</td> <td>11.5 kg</td> </tr> <tr> <td>3m</td> <td>13.5 kg</td> </tr> <tr> <td>4mV</td> <td>14.2 kg</td> </tr> <tr> <td>4mH</td> <td>15.5 kg</td> </tr> <tr> <td>5m</td> <td>15.7 kg</td> </tr> </tbody> </table>	2m	11.5 kg	3m	13.5 kg	4mV	14.2 kg	4mH	15.5 kg	5m	15.7 kg
2m	11.5 kg										
3m	13.5 kg										
4mV	14.2 kg										
4mH	15.5 kg										
5m	15.7 kg										

\*  **POZNÁMKA!** Jakékoli další hadice nebo potrubí mohou zvýšit pokles tlaku a musí je projektant instalace nebo uživatel vzít v úvahu.

\*\* Platí také pro místní pokyny. Požadavky na minimální průtok dýmníku podle normy EN ISO 21904-1, viz údaje o dýmníku.

\*\*\* Měřeno podle normy ISO 11201, na krytu a při 1700 m<sup>3</sup>/h.

## 4 Instalace

Viz [Obrázek 3](#) až [Obrázek 10](#). Ujistěte se, že povrch, na který se má rameno namontovat, je rovný a použijte nástěnný držák k označení otvorů. Použijte upevňovací šrouby a matice odolné proti vibracím vhodné pro materiál stěny. Každý šroub musí snést krouticí moment minimálně 1 700 N (380 liber).

## 5 Použití Original



### VAROVÁNÍ! Riziko výbuchu

Rameno Original nesmí být použito pro odsávání prachu nebo směsí par a vzduchu ve výbušném prostředí.



### VAROVÁNÍ! Riziko požáru

Zkontrolujte, že do ramena nejsou nasáty žádné jiskry či jiné předměty, které by mohly způsobit požár. Pro svařování, při kterém vzniká velké množství jisker, musí být do odtahu namontována ochrana proti jiskrám (příslušenství), aby se snížilo nebezpečí požáru.

Odsávací rameno může být snadno nastaveno do libovolné polohy v rámci pracovního prostoru. Pro dosažení nejlepších výsledků je nutné dýmník umístit co nejbližší ke zdroji par nebo prachu. Nejvyšší odsávací výkon je dosažen v případě, že zařízení je umístěno podle [Obrázek 12](#). Viz také informace o dýmniku.

Doporučený průtok vzduchu: Viz [Část 3.1 Technické údaje](#).

Vždy zkontrolujte, zda je průtok v krytu dostatečný, než začnete pracovat. Nedostatečný průtok je závislý na následujících faktorech:

- Otáčení oběžného kola ventilátoru nesprávným směrem.
- Dýmník, potrubí nebo hadice jsou ucpány/poškozeny.
- Filtrační vložky jsou ucpané.

## 6 Údržba

Instalace, opravy a údržba musí být prováděny pouze kvalifikovanými pracovníky za použití originálních dílů. Kontaktujte vašeho nejbližšího autorizovaného prodejce nebo Nederman, pro radu a technický servis nebo pokud potřebujete náhradní díly.



### POZNÁMKA!

Servisní intervaly udané v této kapitole jsou založeny na předpokladu, že je jednotka profesionálně udržována.

Doporučeno alespoň jednou ročně. Použijte potřebné bezpečnostní vybavení.

- 1 Zkontrolujte, zda jsou hadice neporušené. Pokud jsou hadice znečištěné, vyčistěte je. V případě potřeby je vyměňte.

- 2 Zkontrolujte montáž ramena na stěně nebo na stropě.
- 3 V případě nutnosti upravte spoje, viz [Část 6.1 Seřízení spojů](#).



### VAROVÁNÍ! Riziko poranění osob.

Síla pružiny. Zkontrolujte funkci pružiny a držáku pružiny.

- 4 Zkontrolujte, zda je odsávací kapacita v místě dýmniku dostatečná.

## 6.1 Seřízení spojů

Viz [Obrázek 11](#). Doporučeno alespoň jednou ročně. Použijte potřebné bezpečnostní vybavení.

## 7 Náhradní díly



### POZOR! Nebezpečí poškození zařízení

Používejte pouze originální náhradní díly a příslušenství Nederman.

S dotazy ohledně servisu nebo náhradních dílů se obraťte na nejbližšího autorizovaného prodejce nebo na společnost Nederman. Viz také [www.nederman.com](http://www.nederman.com).

## 7.1 Objednávání náhradních součástí

Při objednávání náhradních dílů uvádějte vždy následující:

- číslo dílu- a kontrolní číslo (viz identifikační štítek výrobku).
- Přesné číslo a název náhradního dílu (viz [www.nederman.com/en/service/spare-part-search](http://www.nederman.com/en/service/spare-part-search)).
- Množství požadovaných dílů.

## 8 Recyklace

Výrobek byl vyroben tak, aby se materiály v něm obsažené daly recyklovat. S různými typy materiálů je třeba nakládat dle platných místních předpisů. V případě dotazů při likvidaci výrobku po době jeho životnosti kontaktujte prodejce nebo společnost Nederman.

# Indholdsfortegnelse

Figurer .....	8
1 Forord .....	23
2 Sikkerhed .....	23
2.1 Klassificering af vigtige oplysninger .....	23
3 Beskrivelse .....	24
3.1 Tekniske data .....	24
4 Installation .....	25
5 Brug af Original .....	25
6 Vedligeholdelse .....	25
6.1 Justering af ledforbindelserne .....	25
7 Reservdele .....	25
7.1 Bestilling af reservedele .....	25
8 Genbrug .....	25

## 1 Forord

Tak, fordi du har valgt et Nederman-produkt!

Nederman Group er en af verdens førende leverandører og udviklere af produkter og løsninger til miljøteknologisektoren. Vores innovative produkter sørger for filtrering, rensning og genvinding i de mest krævende miljøer. Nedermans produkter og løsninger hjælper dig med at øge produktiviteten, nedbringe omkostningerne og reducere miljøpåvirkningen fra industrielle processer.

Læs al produktdokumentation og produktets typeskilt omhyggeligt før installation, brug og servicering af dette produkt. Sørg for at genanskaffe dokumentationen, hvis den bliver væk. Nederman forbeholder sig retten til at modificere og forbedre sine produkter, herunder dokumentationen, uden forudgående varsel.

Dette produkt er konstrueret til at opfylde kravene i de relevante EU-direktiver. For at opretholde denne status skal alt arbejde i forbindelse med installation, reparation og vedligeholdelse udføres af uddannet personale, og der må kun anvendes originale reservedele og originalt tilbehør fra Nederman. Kontakt nærmeste autoriserede forhandler eller Nederman for at få råd om teknisk service og anskaffelse af reservedele. Hvis produktet leveres med defekte eller manglende dele, skal speditøren og den lokale Nederman-repræsentant straks orienteres herom.

## 2 Sikkerhed

### 2.1 Klassificering af vigtige oplysninger

Dette dokument indeholder vigtige oplysninger, der vises som enten en advarsel, en forsigtighedsregel eller en bemærkning. Se de følgende eksempler:

**ADVARSEL! Risiko for personskade**

Advarsler angiver, at personalets sundhed og sikkerhed udsættes for en potentiel fare, og hvordan faren kan undgås.

**FORSIGTIG! Risiko for beskadigelse af udstyr**

Forsigtighedsregler angiver, at produktet, men ikke personalet, udsættes for en potentiel fare, og hvordan faren kan undgås.

**BEMÆRK!**

Noter indeholder andre oplysninger, som brugeren skal være specielt opmærksom på.

### 3 Beskrivelse

Original er en udsugningsarm til dampe og ikke-brændbart let støv. Herunder svejserøg indeholdende CMR-stoffer (kræftfremkaldende mutagene reproduktionstoksiske), f.eks. genereret ved svejsning af højlegeret stål eller svejsning af forbrugsstoffer med mere end 5 % (Cr, Ni).

DA

#### 3.1 Tekniske data

Tekniske data											
Dimensioner	Se <a href="#">Figur 1</a>										
Slangediameter	Ø160 mm										
Trykfald ved forbindelsespunktet*	Se <a href="#">Figur 2</a>										
Anbefalet luftstrøm**	700-1000 m <sup>3</sup> /h										
Maks. temperatur for udsugningsluft	70 °C										
Omgivende temperatur	-20 - +60 °C										
Max. vacuum	1500 Pa										
Anbefalet monteringshøjde	Se <a href="#">Figur 1</a>										
Støjniveau*	68 dB(A)										
Vægt	<table border="1"> <tbody> <tr> <td>2m</td> <td>11.5 kg</td> </tr> <tr> <td>3m</td> <td>13.5 kg</td> </tr> <tr> <td>4mV</td> <td>14.2 kg</td> </tr> <tr> <td>4mH</td> <td>15.5 kg</td> </tr> <tr> <td>5m</td> <td>15.7 kg</td> </tr> </tbody> </table>	2m	11.5 kg	3m	13.5 kg	4mV	14.2 kg	4mH	15.5 kg	5m	15.7 kg
2m	11.5 kg										
3m	13.5 kg										
4mV	14.2 kg										
4mH	15.5 kg										
5m	15.7 kg										

\*  **BEMÆRK!** Eventuelle yderligere slanger eller kanaler kan medføre trykfald og skal overvejes af installationskonstruktøren eller brugeren.

\*\* Overhold også på lokale forskrifter. For EN ISO 21904-1 minimumskrav til gennemstrømning for tragtens data.



## 4 Installation

Se [Figur 3–Figur 10](#). Sørg for, at den flade, som armen skal monteres på, er plan, og brug vægbeslaget til at markere hullerne. Brug vibrationssikrede monteringsbolte og møtrikker, der passer til vægmaterialet. Hver af boltene skal kunne modstå en kraft på mindst 1700 N (380 lbs).

## 5 Brug af Original



### ADVARSEL! Risiko for eksplosion

Original -armen må ikke bruges til udsugning af støv- eller røg-/luftblandinger i eksplosive miljøer.



### ADVARSEL! Risiko for brand

Kontrollér, at gnister eller andre objekter, som kan forårsage brand, ikke suges ind i armen. I forbindelse med svejseopgaver, hvor der dannes en stor mængde gnister, skal der monteres et gnistfang (tilbehør) i sugehovedet for at mindske risikoen for brand.

Udsugningsarmen kan nemt anbringes et hvilket som helst sted i arbejdsområdet. For bedst mulig udsugning skal tragtten placeres så tæt på den proces, der udvikler røgen eller støvet. Den har den bedste udsugningskapacitet, når den placeres i henhold til [Figur 12](#). Se endvidere tragtens data.

Anbefalet luftstrøm: Se [Afsnit 3.1 Tekniske data](#).

Kontrollér altid, at der er tilstrækkelig luftmængde i tragtten, før arbejdet påbegyndes. Utilstrækkelig luftmængde er afhængig af:

- Ventilatorhjulet drejer i forkert retning.
- Tragt, kanal eller slange er blokeret/beskadiget.
- Filterpatroner er blokeret.

## 6 Vedligeholdelse

Installation, reparation og vedligeholdelse skal udføres af uddannet personale, og der må kun anvendes originale reservedele. Kontakt din nærmeste, autoriserede forhandler eller Nederman for råd om teknisk service, eller hvis du har brug for reservedele.



### BEMÆRK!

Service intervallerne i dette kapitel er baseret på, at enheden vedligeholdes professionelt.

Anbefales mindst én gang om året. Brug det nødvendige sikkerhedsudstyr.

- 1 Kontrollér, at slangerne er intakte. Rengør slangen, hvis den er beskidt. Udskift slangen, hvis det er nødvendigt.
- 2 Kontrollér, at armen er monteret korrekt på væg eller loft.
- 3 Juster leddene, hvis det er nødvendigt, se [Afsnit 6.1 Justering af ledforbindelserne](#).



### ADVARSEL! Risiko for personskade

Fjederkraft. Kontroller fjederen og fjederholderens funktion.

- 4 Kontrollér, at tragtens udsugningskapacitet er tilstrækkelig.

## 6.1 Justering af ledforbindelserne

Se [Figur 11](#). Anbefales mindst én gang om året. Brug det nødvendige sikkerhedsudstyr.

## 7 Reservdele



### FORSIGTIG! Risiko for beskadigelse af udstyr

Brug kun originale reservedele og tilbehør fra Nederman.

Kontakt din nærmeste autoriserede forhandler eller Nederman for at få råd om teknisk service, eller hvis du har brug for hjælp til reservedele. Se også [www.nederman.com](http://www.nederman.com).

### 7.1 Bestilling af reservedele

Ved bestilling af reservedele skal der altid oplyses følgende:

- Reservedels- og kontrolnummer (se produktets typeskilt).
- Reservedelens specifikke nummer og navn (se [www.nederman.com/en/service/spare-part-search](http://www.nederman.com/en/service/spare-part-search)).
- Antallet af reservedele.

## 8 Genbrug

Produktet er designet til komponentmaterialer, der kan genanvendes. Forskellige materialetyper skal håndteres i henhold til relevante lokale regler. Kontakt distributøren eller Nederman, hvis der opstår usikkerhed ved ophugning af produktet i slutningen af dets levetid.

## Inhaltsverzeichnis

Abbildungen .....	8
1 Vorwort .....	27
2 Sicherheit .....	27
2.1 Klassifizierung wichtiger Informationen .....	27
3 Beschreibung .....	28
3.1 Technische Daten .....	28
4 Installation .....	29
5 Gebrauch der Original .....	29
6 Wartung .....	29
6.1 Gelenke einstellen .....	29
7 Ersatzteile .....	29
7.1 Bestellung von Ersatzteilen .....	29
8 Entsorgung .....	29

## 1 Vorwort

Danke, dass Sie ein Nederman-Produkt verwenden!

Die Nederman-Gruppe ist ein weltweit führender Anbieter und Entwickler von Produkten und Lösungen für den Umweltechnologiesektor. Unsere innovativen Produkte filtern, reinigen und recyceln auch in den anspruchsvollsten Umgebungen. Die Produkte und Lösungen von Nederman helfen Ihnen, Ihre Produktivität zu verbessern, Kosten zu senken und auch die Auswirkungen industrieller Prozesse auf die Umwelt zu reduzieren.

Lesen Sie vor Installation, Benutzung und Wartung dieses Produkts sämtliche Produktdokumentation sowie das Typenschild für dieses Produkt. Bei einem Verlust muss die Dokumentation sofort ersetzt werden. Nederman behält sich das Recht vor, Produkte und Dokumentation ohne vorherige Ankündigung zu ändern.

Dieses Produkt erfüllt die Anforderungen der einschlägigen EU-Richtlinien. Um diesen Status zu wahren, müssen sämtliche Installations-, Wartungs- und Instandsetzungsarbeiten von qualifiziertem Personal und ausschließlich mit Original-Ersatzteilen durchgeführt werden. Wenden Sie sich für Hilfestellung zu technischem Service und für Ersatzteile bitte an Ihren Fachhändler oder direkt an Nederman. Wenn Sie bei Anlieferung des Produktes feststellen, dass Teile beschädigt sind oder fehlen, informieren Sie bitte die Spedition und Ihre Nederman Niederlassung vor Ort.

DE

## 2 Sicherheit

### 2.1 Klassifizierung wichtiger Informationen

Dieses Dokument enthält wichtige Informationen, die in Form von Warnungen und Hinweisen gegeben werden:

**WARNUNG! Verletzungsgefahr**

Warnungen weisen auf eine mögliche Gefahr für die Gesundheit und die Sicherheit der Benutzer sowie auf die Gefahrenvermeidung hin.

**VORSICHT! Gefahr der Anlagenbeschädigung**

Vorsichtshinweise kennzeichnen eine mögliche Gefahr für das Produkt, jedoch nicht für das Personal, und enthalten Informationen zur Gefahrenvermeidung.

**BEACHTEN!**

Hinweise enthalten wichtige Informationen für die Mitarbeiter.

### 3 Beschreibung

Original ist ein Absaugarm für nicht brennbaren, leichten Staub und für Dämpfe, u.a. für Schweißdämpfe mit CMR-Anteil (krebserzeugende, erbgutverändernde reprotoxische Stoffe), die z.B. beim Schweißen hochlegierter Stahlsorten oder bei Verwendung von Schweißhilfsstoffen mit über 5% Anteil (Cr, Ni) entstehen.

#### 3.1 Technische Daten

DE

Technische Daten		
Abmessungen	Siehe <a href="#">Abbildung 1</a>	
Schlauchdurchmesser	Ø 160 mm	
Druckabfall an der Anschlussstelle *	Siehe <a href="#">Abbildung 2</a>	
Empfohlene Luftmenge **	700-1000 m <sup>3</sup> /h	
Höchsttemperatur der absaugenden Luft	70 °C	
Umgebungstemperatur	-20 - +60 °C	
Das maximale Vakuum	1500 Pa	
Empfohlene Montagehöhe	Siehe <a href="#">Abbildung 1</a>	
Geräuschpegel *	68 dB(A)	
Gewicht	2m	11.5 kg
	3m	13.5 kg
	4mV	14.2 kg
	4mH	15.5 kg
	5m	15.7 kg

\*

**BEACHTEN!**

Alle zusätzlichen Schläuche oder Kanäle können zu weiterem Druckabfall führen. Sie sind entsprechend vom Anlagenplaner oder vom Anwender zu berücksichtigen.

\*\*

Die lokalen Richtlinien und Vorschriften sind zu beachten. Hinsichtlich der Minimalflussanforderungen an die Haube gemäß EN ISO 21904-1 sind die technischen Daten der Haube zu konsultieren.

## 4 Installation

Siehe [Abbildung 3](#) bis [Abbildung 10](#). Der Absaugarm sollte an einer Wand montiert werden. Die Montagefläche für den Arm muss eben sein. Mit dem Wandhalter die Bohrungen anzeichnen. Für die Wand geeignete, schwingungssichere Schrauben und Muttern verwenden. Alle Verschraubungen müssen für ein Mindestdrehmoment von 1700 N ausgelegt sein.

## 5 Gebrauch der Original



### WARNUNG! Explosionsgefahr

Der Original Arm darf nicht zum Absaugen von Staub- oder Gas-/Luft-Gemischen in explosionsgefährdeten Umgebungen eingesetzt werden.



### WARNUNG! Brandgefahr

Darauf achten, dass keine Funken oder andere brandgefährliche Objekte in den Arm hinein gesaugt werden. Für Schweißanwendungen mit starker Funkenbildung muss ein Funkenenschutzgitter (Zubehör) in die Haube eingesetzt werden, um die Brandgefahr zu vermindern.

Der Absaugarm kann leicht an jedem Punkt des Arbeitsbereichs ausgerichtet werden. Für eine optimale Absaugleistung sollte sich die Haube möglichst nahe an der Rauch-/Staubquelle befinden. Sie hat die beste Saugleistung, wenn Sie gemäß [Abbildung 12](#) positioniert ist.

Empfohlener Luftstrom: Siehe [Abschnitt 3.1 Technische Daten](#).

Stellen Sie vor Aufnahme der Arbeit immer sicher, dass an der Haube ein ausreichender Luftstrom anliegt. Der Luftstrom kann durch folgende Faktoren beeinträchtigt werden:

- Das Ventilatorrad dreht in die falsche Richtung.
- Haube, Kanal oder Schlauch sind verstopft oder beschädigt.
- Filterpatronen sind verstopft.

## 6 Wartung

Sämtliche Installations-, Instandsetzungs- und Wartungsarbeiten dürfen nur von qualifiziertem Personal und ausschließlich mit Original-Ersatzteilen von Nederman durchgeführt werden. Kontaktieren Sie Ihren autorisierten Händler oder Nederman zur technischen Beratung oder bei Ersatzteilbedarf.



### BEACHTEN!

Die in diesem Kapitel angegebenen Intervalle legen eine professionelle Wartung der Einheit zugrunde.

Empfohlen mindestens einmal im Jahr. Verwenden Sie die erforderliche Sicherheitsausrüstung.

- 1 Überprüfen, ob der Schlauch intakt ist. Schmutzigen Schlauch reinigen. Gegebenenfalls austauschen.
- 2 Befestigung des Arms an Decke bzw. Wand überprüfen.
- 3 Gelenke bei Bedarf nachstellen, siehe [Abschnitt 6.1 Gelenke einstellen](#).



### WARNUNG! Verletzungsgefahr

Gespannte Federn. Funktion von Feder und Federhalterung überprüfen.

- 4 Überprüfen, ob die Saugleistung in der Haube ausreichend ist.

## 6.1 Gelenke einstellen

Siehe [Abbildung 11](#). Mindestens einmal jährlich empfohlen. Erforderliche Sicherheitsausrüstung benutzen.

## 7 Ersatzteile



### VORSICHT! Gefahr der Anlagenbeschädigung

Verwenden Sie ausschließlich Originalersatzteile und Zubehör von Nederman.

Wenden Sie sich an einen autorisierten Händler oder an Nederman, um Hilfestellung zum technischen Service zu erhalten oder um Ersatzteile zu bestellen. Siehe auch [www.nederman.com](http://www.nederman.com).

### 7.1 Bestellung von Ersatzteilen

Bei der Bestellung von Ersatzteilen ist immer Folgendes anzugeben:

- Teile- und Kontrollnummer (siehe Typenschild am Produkt).
- Ersatzteilnummer mit Beschreibung (siehe [www.nederman.com/en/service/spare-part-search](http://www.nederman.com/en/service/spare-part-search)).
- Benötigte Stückzahl.

## 8 Entsorgung

Bei der Entwicklung des Produktes wurde auf die Recyclingfähigkeit der einzelnen Komponenten geachtet. Die verschiedenen Materialarten sind gemäß den einschlägigen örtlichen Bestimmungen zu entsorgen. Bei Unklarheiten über die korrekte Entsorgung des Produktes wenden Sie sich an Ihren Händler oder an Nederman.

**Πίνακας περιεχομένων**

Figures .....	8
1 Εισαγωγή .....	31
2 Ασφάλεια .....	31
2.1 Ταξινόμηση σημαντικών πληροφοριών .....	31
3 Περιγραφή .....	32
3.1 Τεχνικά χαρακτηριστικά .....	32
4 Εγκατάσταση .....	33
5 Χρήση του βραχίονα Original .....	33
6 Συντήρηση .....	33
6.1 Προσαρμογή των συνδέσμων .....	33
7 Ανταλλακτικά .....	33
7.1 Παραγγελία ανταλλακτικών .....	33
8 Ανακύκλωση .....	33

## 1 Εισαγωγή

Σας ευχαριστούμε που χρησιμοποιήσατε ένα προϊόν Nederman!

Ο Όμιλος Nederman είναι ένας παγκοσμίως κορυφαίος προμηθευτής και προγραμματιστής προϊόντων και λύσεων για τον τομέα της περιβαλλοντικής τεχνολογίας. Τα καινοτόμα προϊόντα μας θα φιλτράρουν, θα καθαρίσουν και θα ανακυκλώσουν στα πιο απαιτητικά περιβάλλοντα. Τα προϊόντα και οι λύσεις της Nederman θα σας βοηθήσουν να βελτιώσετε την παραγωγικότητά σας, να μειώσετε το κόστος και επίσης να μειώσετε τις επιπτώσεις στο περιβάλλον από βιομηχανικές διαδικασίες.

Διαβάστε προσεκτικά το παρόν εγχειρίδιο πριν από την εγκατάσταση, την χρήση και τη συντήρηση του προϊόντος. Αντικαταστήστε το εγχειρίδιο αμέσως εάν χαθεί. Η Nederman διατηρεί το δικαίωμα, χωρίς προηγούμενη προειδοποίηση, να τροποποιεί και να βελτιώνει τα προϊόντα της, συμπεριλαμβανομένου του υλικού τεκμηρίωσης.

Το προϊόν είναι σχεδιασμένο ώστε να ικανοποιεί τις απαιτήσεις των σχετικών οδηγιών της ΕΕ. Για να διατηρήσετε την δέουσα κατάσταση λειτουργίας, οι εργασίες εγκατάστασης, επισκευής και συντήρησης, πρέπει να εκτελούνται από εξουσιοδοτημένο προσωπικό χρησιμοποιώντας μόνο αυθεντικά ανταλλακτικά. Επικοινωνήστε με τον πλησιέστερο εξουσιοδοτημένο αντιπρόσωπο, ή με την Nederman, για πληροφορίες σχετικά με την τεχνική υποστήριξη, ή αν χρειάζεστε ανταλλακτικά. Στην περίπτωση που εξαρτήματα είναι κατεστραμμένα ή δεν έχουν παραδοθεί μαζί με τον εξοπλισμό, επικοινωνήστε αμέσως με τον τοπικό αντιπρόσωπο της Nederman.

## 2 Ασφάλεια

### 2.1 Ταξινόμηση σημαντικών πληροφοριών

Αυτό το έγγραφο περιέχει σημαντικές πληροφορίες που παρουσιάζονται είτε ως προειδοποίηση, προσοχή ή σημείωση, σύμφωνα με τα ακόλουθα παραδείγματα:



#### **ΠΡΟΕΙΔΟΠΟΙΗΣΗ! Κίνδυνος τραυματισμού του προσωπικού**

Οι προειδοποιήσεις υποδεικνύουν πιθανό κίνδυνο για την υγεία και την ασφάλεια του προσωπικού και πώς μπορεί να αποφευχθεί αυτός ο κίνδυνος.



#### **ΠΡΟΣΟΧΗ! Κίνδυνος ζημιάς του εξοπλισμού**

Οι προφυλάξεις υποδηλώνουν πιθανό κίνδυνο για το προϊόν αλλά όχι για το προσωπικό και πώς μπορεί να αποφευχθεί αυτός ο κίνδυνος.



#### **ΣΗΜΕΙΩΣΗ!**

Οι σημειώσεις περιέχουν άλλες πληροφορίες που είναι σημαντικές για το προσωπικό.

### 3 Περιγραφή

Ο βραχίονας Original είναι ένας βραχίονας απαγωγής για αναθυμιάσεις και άκαυστη ελαφριά σκόνη. Περιλαμβάνονται οι αναθυμιάσεις συγκόλλησης που περιέχουν ουσίες CMR (καρκινογόνες, μεταλλαξιογόνες, τοξικές για την αναπαραγωγή), που παράγονται π.χ. από τη συγκόλληση χαλύβων υψηλής κραματοποίησης ή αναλωσίμων με συγκέντρωση άνω των 5 % (Cr, Ni).

#### 3.1 Τεχνικά χαρακτηριστικά

Τεχνικά χαρακτηριστικά		
Διαστάσεις	βλ. <a href="#">Φιγούρα 1</a>	
Διάμετρος εύκαμπτου σωλήνα	Ø 160 mm	
Πτώση πίεσης στο σημείο σύνδεσης *	βλ. <a href="#">Φιγούρα 2</a>	
Συνιστώμενη ροή αέρα **	700-1000 m <sup>3</sup> /h	
Μέγ. θερμοκρασία αναθυμιάσεων	70 °C	
Θερμοκρασία περιβάλλοντος	-20 - +60 °C	
Μέγ. κενό	1500 Pa	
Συνιστώμενο ύψος τοποθέτησης	βλ. <a href="#">Φιγούρα 1</a>	
Επίπεδο θορύβου ***	68 dB(A)	
Βάρος	2m	11.5 kg
	3m	13.5 kg
	4mV	14.2 kg
	4mH	15.5 kg
	5m	15.7 kg

\*

**ΣΗΜΕΙΩΣΗ!**

Τυχόν συμπληρωματικοί εύκαμπτοι σωλήνες ή αγωγοί μπορεί να προκαλέσουν πρόσθετη πτώση πίεσης και πρέπει να λαμβάνονται υπόψη από τον υπεύθυνο σχεδιασμού της εγκατάστασης ή τον χρήστη.

\*\* Επίσης, ισχύουν οι τοπικές οδηγίες. Για τις απαιτήσεις ελάχιστης ροής της χοάνης κατά EN ISO 21904-1, ανατρέξτε στα στοιχεία της χοάνης.

\*\*\* Μετράται σύμφωνα με το πρότυπο ISO 11201, στη χοάνη και στα 1700 m<sup>3</sup>/ώρα.



## 4 Εγκατάσταση

Βλ. [Φιγούρα 3](#) έως [Φιγούρα 10](#). Βεβαιωθείτε ότι η επιφάνεια, στην οποία θα τοποθετήσετε τον βραχίονα είναι επίπεδη και χρησιμοποιήστε το στήριγμα τοίχου για να σημειώσετε τις οπές. Χρησιμοποιήστε αντικραδασμικά μπουλόνια και παξιμάδια στερέωσης που να είναι κατάλληλα για το υλικό του τοίχου. Το κάθε μπουλόνι πρέπει να έχει ελάχιστη αντοχή σε δύναμη ροπής 1700 N (380 lbs).

## 5 Χρήση του βραχίονα Original



### ΠΡΟΕΙΔΟΠΟΙΗΣΗ! Κίνδυνος έκρηξης

Ο βραχίονας Original δεν πρέπει να χρησιμοποιείται για την απαγωγή μειγμάτων αέρα με σκόνη ή αναθυμιάσεις σε εκρηκτικά περιβάλλοντα.



### ΠΡΟΕΙΔΟΠΟΙΗΣΗ! Κίνδυνος πυρκαγιάς

Ελέγξτε ότι δεν αναρροφώνται στον βραχίονα σπινθήρες ή άλλα αντικείμενα που μπορεί να προκαλέσουν πυρκαγιά. Σε εφαρμογές συγκόλλησης όπου παράγεται υψηλή ποσότητα σπινθήρων, πρέπει να τοποθετείται στη χοάνη προστατευτική διάταξη για τους σπινθήρες (πρόσθετο εξάρτημα) ώστε να μειωθεί ο κίνδυνος πυρκαγιάς.

Ο βραχίονας απαγωγής μπορεί εύκολα να τοποθετηθεί σε οποιοδήποτε σημείο εντός της περιοχής εργασίας του. Για καλύτερη σύλληψη, η χοάνη πρέπει να τοποθετείται όσο το δυνατόν πιο κοντά στη διαδικασία παραγωγής αναθυμιάσεων ή σκόνης. Η ικανότητα αναρρόφησης της χοάνης είναι βέλτιστη, όταν τοποθετείται σύμφωνα με την [Φιγούρα 12](#). Επίσης, βλ. στοιχεία της χοάνης.

Συνιστώμενη ροή αέρα: Βλ. [Ενότητα 3.1 Τεχνικά χαρακτηριστικά](#).

Ελέγχετε πάντα ότι η ροή αέρα είναι επαρκής στη χοάνη πριν ξεκινήσει η εργασία. Η ανεπαρκής ροή αέρα οφείλεται στα εξής:

- Η πτερωτή του ανεμιστήρα περιστρέφεται προς τη λάθος κατεύθυνση.
- Η χοάνη, οι αγωγοί ή ο εύκαμπτος σωλήνας έχει(ουν) υποστεί απόφραξη/ζημιά.
- Τα φυσίγγια φίλτρου έχουν υποστεί απόφραξη.

## 6 Συντήρηση

Όλες οι εργασίες εγκατάστασης, επισκευής και συντήρησης πρέπει να εκτελούνται από εξειδικευμένο προσωπικό. Επικοινωνήστε με τον πλησιέστερο εξουσιοδοτημένο διανομέα ή με την Nederman για συμβουλές σχετικά με την τεχνική εξυπηρέτηση ή εάν χρειάζεστε βοήθεια με ανταλλακτικά.



### ΣΗΜΕΙΩΣΗ!

Τα διαστήματα συντήρησης σε αυτό το κεφάλαιο βασίζονται στην επαγγελματική συντήρηση της μονάδας.

Συνιστάται τουλάχιστον μία φορά το χρόνο. Χρησιμοποιήστε τον απαραίτητο εξοπλισμό ασφαλείας.

- 1 Βεβαιωθείτε ότι οι εύκαμπτοι σωλήνες είναι άθικτοι. Καθαρίστε τον εύκαμπτο σωλήνα εάν είναι βρώμικος. Εάν είναι απαραίτητο, αλλάξτε τον εύκαμπτο σωλήνα.
- 2 Ελέγξτε την τοποθέτηση του βραχίονα στον τοίχο ή την οροφή.
- 3 Προσαρμόστε τους συνδέσμους, εάν είναι απαραίτητο, βλ. [Ενότητα 6.1 Προσαρμογή των συνδέσμων](#).



### ΠΡΟΕΙΔΟΠΟΙΗΣΗ! Κίνδυνος τραυματισμού του προσωπικού

Ισχύς ελατηρίου. Ελέγξτε τη λειτουργία του ελατηρίου και του συγκρατητήρα ελατηρίου.

- 4 Ελέγξτε ότι η ικανότητα αναρρόφησης στη χοάνη είναι επαρκής.

## 6.1 Προσαρμογή των συνδέσμων

Βλ. [Φιγούρα 11](#). Συνιστάται τουλάχιστον μία φορά το χρόνο. Χρησιμοποιήστε τον απαραίτητο εξοπλισμό ασφαλείας.

## 7 Ανταλλακτικά



### ΠΡΟΣΟΧΗ! Κίνδυνος ζημιάς του εξοπλισμού

Χρησιμοποιήστε μόνο γνήσια ανταλλακτικά και αξεσουάρ Nederman.

Επικοινωνήστε με τον πλησιέστερο εξουσιοδοτημένο αντιπρόσωπο ή με την Nederman για πληροφορίες σχετικά με την τεχνική υποστήριξη ή αν χρειάζεστε υποστήριξη με τα ανταλλακτικά. Επισκεφτείτε επίσης την ιστοσελίδα [www.nederman.com](http://www.nederman.com).

## 7.1 Παραγγελία ανταλλακτικών

Όταν παραγγέλνετε ανταλλακτικά πάντα να αναφέρετε τα εξής:

- Κωδ. αριθμός ανταλλακτικού και κωδ. αριθμός ελέγχου (βλ. ετικέτα ταυτοποίησης του προϊόντος).
- Ειδικός κωδικός και όνομα του ανταλλακτικού (δείτε [www.nederman.com/en/service/spare-part-search](http://www.nederman.com/en/service/spare-part-search)).
- Ποσότητα των ανταλλακτικών που απαιτείται.

## 8 Ανακύκλωση

Το προϊόν έχει κατασκευαστεί από υλικά που μπορούν να ανακυκλωθούν. Τα διάφορα υλικά του προϊόντος πρέπει να διαχειρίζονται σύμφωνα με τους σχετικούς τοπικούς κανονισμούς. Επικοινωνήστε με το διανομέα ή με τη Nederman σε περίπτωση που χρειάζεστε πληροφορίες σχετικά την απόρριψη του προϊόντος μετά το τέλος της διάρκειας ζωής του.

## Tabla de contenidos

ES

Ilustraciones .....	8
1 Prólogo .....	35
2 Seguridad .....	35
2.1 Clasificación de información importante .....	35
3 Descripción .....	36
3.1 Datos técnicos .....	36
4 Instalación .....	37
5 Uso de Original .....	37
6 Mantenimiento .....	37
6.1 Ajuste de las rotulas .....	37
7 Piezas de repuesto .....	37
7.1 Solicitud de piezas de repuesto .....	37
8 Reciclaje .....	37

## 1 Prólogo

¡Gracias por usar un producto de Nederman!

El Grupo Nederman es un proveedor y desarrollador líder mundial de productos y soluciones para el sector de la tecnología ambiental. Nuestros productos innovadores filtrarán, limpiarán y reciclarán en los entornos más exigentes. Los productos y soluciones de Nederman le ayudarán a mejorar su productividad, reducir costes y también el impacto en el medio ambiente de los procesos industriales.

Lea con atención toda la documentación del producto y la placa de identificación del producto antes de la instalación, uso y mantenimiento o reparación de este producto. Si pierde la documentación, sustitúyala inmediatamente. Nederman se reserva el derecho a modificar y mejorar sus productos sin previo aviso, incluida la documentación.

Este producto está diseñado para cumplir los requisitos de las directivas CE aplicables. Para mantener esta condición, cualquier instalación, mantenimiento o reparación deberán ser efectuados por personal cualificado utilizando únicamente piezas de repuesto y accesorios originales Nederman. Póngase en contacto con el distribuidor autorizado más próximo o con Nederman para asesoramiento sobre servicio técnico y obtención de piezas de repuesto. Si hay algún componente dañado o extraviado en la entrega del producto, notifíquelo inmediatamente al transportista y al representante local de Nederman.

ES

## 2 Seguridad

### 2.1 Clasificación de información importante

Este documento incluye información importante que se presenta como una advertencia, precaución o nota:



**¡ADVERTENCIA! Riesgo de lesión personal**

Las advertencias indican un peligro potencial para la salud y la seguridad del personal, y la forma en que el peligro puede ser evitado.



**PRECAUCIÓN! Riesgo de daño del equipo**

Las precauciones indican un peligro potencial para el producto, pero no para el personal y el modo en que se puede evitar dicho peligro.



**¡NOTA!**

Las notas contienen otra información de importancia para el personal.

### 3 Descripción

Original es un brazo extractor de humos y polvo ligero no combustible. Se incluyen los humos de soldadura que contengan sustancias CMR (carcinógenos, mutágenos y reprotóxicos), por ejemplo, los generados por la soldadura de aceros de alta aleación o consumibles de soldadura con más del 5 % (Cr, Ni).

#### 3.1 Datos técnicos

Datos técnicos											
Dimensiones	Consulte <a href="#">Ilustración 1</a>										
Diámetro de la manguera	Ø 160 mm										
Caída de presión en el punto de conexión *	Consulte <a href="#">Ilustración 2</a>										
Caudal de aire recomendado **	700-1000 m <sup>3</sup> /h										
Temperatura máxima del aire aspirado	70 °C										
Temperatura ambiente	-20 - +60 °C										
Max. vacío	1500 Pa										
Altura de montaje recomendada	Consulte <a href="#">Ilustración 1</a>										
Nivel de ruidos*	68 dB(A)										
Peso	<table border="1"> <tbody> <tr> <td>2m</td> <td>11.5 kg</td> </tr> <tr> <td>3m</td> <td>13.5 kg</td> </tr> <tr> <td>4mV</td> <td>14.2 kg</td> </tr> <tr> <td>4mH</td> <td>15.5 kg</td> </tr> <tr> <td>5m</td> <td>15.7 kg</td> </tr> </tbody> </table>	2m	11.5 kg	3m	13.5 kg	4mV	14.2 kg	4mH	15.5 kg	5m	15.7 kg
2m	11.5 kg										
3m	13.5 kg										
4mV	14.2 kg										
4mH	15.5 kg										
5m	15.7 kg										

\*  **¡NOTA!** Cualquier manguera o conducto adicional puede añadir una caída de presión y debe ser considerado por el diseñador de la instalación o el usuario.

\*\* Asimismo, se aplica a las instrucciones locales. Para conocer los requisitos de caudal mínimo de la campana según la norma EN ISO 21904-1, consulte los datos de la campana.

## 4 Instalación

Consulte de [Ilustración 3](#) a [Ilustración 10](#). Compruebe que la superficie donde montará el brazo sea plana y utilice el soporte de pared a modo de plantilla. Use pernos y tuercas antivibración apropiados para el material de la pared donde va fijado el brazo. Los pernos deben soportar cada uno una fuerza de torsión de 1700 N (380 lbs) como mínimo.

## 5 Uso de Original



### ¡ADVERTENCIA! Peligro de explosión

El Brazo de Aspiración Original no se debe utilizar para extraer polvo o mezcla de aire y humo en entornos explosivos.



### ¡ADVERTENCIA! Riesgo de incendio.

Asegúrese de que el brazo no absorba chispas ni otros objetos que puedan provocar un incendio. Para aplicaciones de soldadura que generan gran cantidad de chispas, debe montarse una protección contra chispas (accesorio) en la campana para reducir el riesgo de incendio.

El brazo extractor se puede situar fácilmente en cualquier punto del área de trabajo. Para la máxima extracción, la campana debe estar situada lo más cerca posible de la fuente de origen del polvo/humo. Tiene la máxima capacidad de aspiración cuando está colocado de la forma que se muestra en [Ilustración 12](#). Consulte también los datos en la campana.

Caudal de aire recomendado: consulte [Sección 3.1 Datos técnicos](#).

Compruebe siempre que exista el suficiente caudal de aire en la campana antes de empezar a trabajar. Un caudal de aire insuficiente puede deberse a lo siguiente:

- Giro de la turbina del ventilador en dirección incorrecta.
- La campana, los conductos o la manguera están obstruidos/dañados.
- Cartuchos del filtro colmatados.

## 6 Mantenimiento

Las tareas de instalación, reparación y mantenimiento debe llevarlas a cabo personal cualificado, utilizando únicamente piezas de recambio originales. Contacte con su distribuidor autorizado más cercano o con Nederman para el asesoramiento sobre el servicio técnico o si necesita piezas de repuesto.



### ¡NOTA!

Los intervalos de mantenimiento de este capítulo se basan en la consideración de que el mantenimiento se realiza de forma profesional.

Recomendado al menos una vez al año. Utilice el equipo de seguridad necesario.

- 1 Verifique que la manguera esté intacta. Límpiela si está sucia. Cámbiela si es necesario.
- 2 Compruebe el montaje del brazo en la pared o en el techo.
- 3 Ajuste las articulaciones si es necesario, consulte la [Sección 6.1 Ajuste de las rotulas](#).



### ¡ADVERTENCIA! Riesgo de lesión personal

Atención a la fuerza del muelle. Compruebe el funcionamiento del muelle y el soporte del muelle.

- 4 Compruebe que la capacidad de aspiración en la campana sea suficiente.

ES

## 6.1 Ajuste de las rotulas

Consulte la [Ilustración 11](#). Recomendado al menos una vez al año. Utilice el equipo de seguridad necesario.

## 7 Piezas de repuesto



### PRECAUCIÓN! Riesgo de daño del equipo

Utilice solo piezas de repuesto y accesorios originales Nederman.

Póngase en contacto con su distribuidor autorizado más próximo o con Nederman para asesoramiento sobre servicio técnico o si necesita ayuda con las piezas de repuesto. Consulte también [www.nederman.com](http://www.nederman.com).

## 7.1 Solicitud de piezas de repuesto

Cuando haga pedidos de piezas de repuesto, indique siempre lo siguiente:

- Número de la pieza y de control (véase la placa de identificación del producto).
- Indique el número y el nombre de la pieza de repuesto (visite [www.nederman.com/en/service/spare-part-search](http://www.nederman.com/en/service/spare-part-search)).
- Cantidad de piezas requeridas.

## 8 Reciclaje

El producto se ha diseñado para reciclar los materiales de los componentes. Distintos tipos de materiales deben manipularse según la normativa local aplicable. Contacte con el distribuidor o con Nederman si le plantea dudas cómo desechar el producto al final de su vida útil.

## Sisukord

Arvud .....	8
1 Eessõna .....	39
<b>ET</b> 2 Ohutus .....	39
2.1 Olulise teabe salastamine .....	39
3 Kirjeldus .....	40
3.1 Tehnilised andmed .....	40
4 Paigaldamine .....	41
5 Original kasutamine .....	41
6 Hooldus .....	41
6.1 Ühenduste seadistamine .....	41
7 Varuosad .....	41
7.1 Varuosade tellimine .....	41
8 Ümbertöötlemine .....	41

## 1 Eessõna

Täname, et kasutate Nederman toodet!

Nederman Grupp on maailma juhtiv keskkonnatehnoloogia sektori toodete ja lahenduste tarnija ning arendaja. Meie uuenduslikud tooted filtreerivad, puhastavad ja taaskasutavad kõige nõudlikumas keskkonnas. Nederman tooted ja lahendused aitavad teil parandada oma tootlikkust, vähendada kulusid ja vähendada ka tööstuslike protsesside mõju keskkonnale.

Enne toote paigaldamist, kasutamist ja hooldamist lugege hoolikalt käesolevat kasutusjuhendit. Juhendi kadumise korral hankige viivitamatult uus. Nederman jätab endale õiguse muuta ja täiustada oma tooteid ilma eelneva etteatamiseta, kaasa arvatud dokumentatsioon.

Toote konstrueerimisel on arvestatud, et see vastaks asjassepuutuvatele EÜ-direktiividele. Säilitamiseks toote vastavust direktiividele peab paigaldus-, hooldus- ja parandustööd teostama kvalifitseeritud personal, kasutades ainult originaalvaruosi. Nõu saamiseks tehnilise hoolduse osas või abi saamiseks varuosade küsimuses võtke ühendust lähima volitatud edasimüüjaga või ettevõttega Nederman. Kui osad on kahjustatud või puudu, teavitage viivitamatult veoettevõtjat ja kohalikku Nederman esindajat.

ET

## 2 Ohutus

### 2.1 Olulise teabe salastamine

See dokument sisaldab olulist teavet, mis on esitatud järgmiste näidete kohaselt kas hoiatuse, ettevaatuse või märkusena:



#### **HOIATUS! Tervisekahjustuse oht**

Hoiatused näitavad potentsiaalset ohtu töötajate tervisele ja ohutusele ning seda, kuidas seda ohtu vältida.



#### **ETTEVAATUST! Seadmestiku kahjustamise oht**

Ettevaatusabinõud osutavad võimalikule ohule tootele, kuid mitte töötajatele, ning kuidas seda ohtu vältida.



#### **MÄRGE!**

Märkused sisaldavad muud teavet, mis on personali jaoks oluline.

### 3 Kirjeldus

Original on aurude ja mittesüttiva kerge tolmu väljatõmbetoru. Hõlmab keevitusaure, mis sisaldavad kantserogeenseid, mutageenseid või reproduktiivtoksilisi aineid (CMR), nt mis tekivad kõrge legeritud terase keevitamisel või üle 5% (Cr, Ni) keevitustarvikute puhul.

#### 3.1 Tehnilised andmed

Tehnilised andmed											
Mõõtmed	Vt <a href="#">Joonis 1</a>										
Vooliku läbimõõt	Ø160 mm										
Rõhu langus ühenduspunktis *	Vt <a href="#">Joonis 2</a>										
Soovitav õhuvool **	700-1000 m <sup>3</sup> /h										
Aurude max temperatuur	70 °C										
Ümbritseva õhu temperatuur	-20 - +60 °C										
Vaakum	1500 Pa										
Soovitav paigaldamiskõrgus	Vt <a href="#">Joonis 1</a>										
Müratase ***	68 dB(A)										
Mass	<table border="1"> <tbody> <tr> <td>2m</td> <td>11.5 kg</td> </tr> <tr> <td>3m</td> <td>13.5 kg</td> </tr> <tr> <td>4mV</td> <td>14.2 kg</td> </tr> <tr> <td>4mH</td> <td>15.5 kg</td> </tr> <tr> <td>5m</td> <td>15.7 kg</td> </tr> </tbody> </table>	2m	11.5 kg	3m	13.5 kg	4mV	14.2 kg	4mH	15.5 kg	5m	15.7 kg
2m	11.5 kg										
3m	13.5 kg										
4mV	14.2 kg										
4mH	15.5 kg										
5m	15.7 kg										

\*  **MÄRGE!** Kõik täiendavad voolikud või kanalid võivad lisada rõhulangust ja seda peab paigalduse projekteerija või kasutaja arvestama.

\*\* Samuti kohaldage seda kohalike suundade korral. Standardi EN ISO 21904-1 tõmbevarje minimaalsed voolunõuded leiate tõmbevarje andmete seast.

\*\*\* Mõõdetud ISO 11201 kohaselt tõmbevarjes ja kiirusel 1700 m<sup>3</sup>/h.



## 4 Paigaldamine

Vt [Joonis 3](#)–[Joonis 10](#). Kontrollige, kas sein, mille külge toru kinnitatakse, on loodis ja sile ning kasutage aukude märkimiseks seinaklambreid. Kinnitamiseks kasutage vibratsioonikindlaid kinnituspolte ja mutreid ning nende valikul võtke arvesse seina materjali. Iga polt peab vastu pidama vähemalt 1700 N (380 naela) suurusele pöördemomendi jõule.

## 5 Original kasutamine



### HOIATUS! Plahvatusoht

Toru Original ei tohi kasutada plahvatusohtlikus keskkonnas tolmu või auruõhu segu väljatõmbamiseks.



### HOIATUS! Tuleoht

Kontrollige, et torusse ei imataks sädemeid ega muid tuleohtlikke objekte. Keevitustööde korral, mis tekitavad palju sädemeid, tuleb tõmbevarjele tuleohtu vähendamiseks paigaldada sädemekaitse (lisatarvik).

Väljatõmbetoru saab hõlpsasti paigutada selle tööpiirkonna mis tahes punkti. Parimaks kogumiseks tuleks tõmbevarje paigutada auru või tolmu tekitavale protsessile võimalikult lähedale. Sellel on parim imemisvõime, kui see on paigutatud [Joonis 12](#) kohaselt. Vaadake ka tõmbevarje andmeid.

Soovitav õhuvool: Vt [Jaois 3.1 Tehnilised andmed](#).

Enne töö algust kontrollige alati, kas tõmbevarje õhuvool on piisav. Ebapiisav õhuvool sõltub järgmisest:

- Ventilatori tiivik pöörleb vales suunas.
- Tõmbevarje, kanal või voolik on blokeeritud/kahjustatud.
- Filtrikassetid on blokeeritud.

## 6 Hooldus

Kõiki seadme paigaldus-, parandus- ja hooldustöid peab tegema kvalifitseeritud personal. Tehnilise hoolduse asjus nõu saamiseks või varuosade puhul abi saamiseks võtke ühendust lähima volitatud edasimüüjaga või ettevõttega Nederman.



### MÄRGE!

Selles peatükis esitatud hooldusintervallid kehtivad professionaalselt hooldatud seadme puhul.

Soovitav vähemalt kord aastas. Kasutage vajalikku turvavarustust.

- 1 Kontrollige, et voolikud on terved. Kui see on must, puhastage. Vajadusel vahetage voolik välja.
- 2 Kontrollige väljatõmbeõla sein- või laekinnitust.
- 3 Vajaduse korral reguleerige ühendusi, vt [Jaois 6.1 Ühenduste seadistamine](#).



### HOIATUS! Tervisekahjustuse oht

Vedru võimsus. Kontrollige vedru ja vedruhooldja funktsiooni.

- 4 Kontrollige, et tõmbevarje imemisvõimsus oleks piisav.

## 6.1 Ühenduste seadistamine

Vt [Joonis 11](#). Soovitav vähemalt kord aastas. Kasutage vajalikku turvavarustust.

## 7 Varuosad



### ETTEVAATUST! Seadme kahjustamise oht

Kasutage ainult Nederman originaalvaruosi ja tarvikuid.

Nõu saamiseks tehnilise hoolduse osas või abi saamiseks varuosade küsimuses võtke ühendust lähima volitatud edasimüüjaga või ettevõttega Nederman. Vt ka [www.nederman.com](http://www.nederman.com).

### 7.1 Varuosade tellimine

Varuosade tellimisel esitage alati järgmised andmed:

- Osa number ja kontrollnumber (vt toote tunnusmärki).
- Detaili number ja varuosa nimetus (vt [www.nederman.com/en/service/spare-part-search](http://www.nederman.com/en/service/spare-part-search)).
- Vajaminevate varuosade arv.

## 8 Ümbertöötlemine

Toode on projekteeritud nõnda, et selle koostismaterjalid oleks taaskasutatavad. Eri tüüpi materjale tuleb utiliseerida vastavalt asjakohastele kohalikele määrustele. Võtke ühendust edasimüüja või ettevõttega Nederman, kui tekib küsimusi toote utiliseerimisel selle tööea lõppedes.

## Sisällysluettelo

Kuvat .....	8
1 Esipuhe .....	43
2 Turvallisuus .....	43
2.1 Tärkeiden tietojen luokittelu .....	43
<b>FI</b> 3 Kuvaus .....	44
3.1 Tekniset tiedot .....	44
4 Asennus .....	45
5 Original -yksikön käyttö .....	45
6 Huolto .....	45
6.1 Nivelten säätö .....	45
7 Varaosat .....	45
7.1 Varaosien tilaaminen .....	45
8 Kierrätys .....	45

## 1 Esipuhe

Kiitos Nederman-tuotteen käyttämisestä!

Nederman Group on maailman johtava ympäristöteknologia-alan tuotteiden ja ratkaisujen toimittaja ja kehittäjä. Innovatiiviset tuotteemme suodattavat, puhdistavat ja kierrättävät ilmaa vaativimmissakin ympäristöissä. Nederman-tuotteet ja ratkaisut auttavat sinua parantamaan tuottavuuttasi, alentamaan kustannuksia ja vähentämään myös teollisten prosessien ympäristövaikutuksia.

Lue kaikki mukana toimitetut asiakirjat ja tuotteen tyyppikilpi huolellisesti ennen tuotteen asentamista, käyttämistä tai huoltamista. Hanki kadonneiden tilalle uudet kappaleet välittömästi. Nederman pidättää oikeuden muuttaa ja parantaa tuotteitaan, dokumentaatio mukaan lukien, ilman ennakoilmoitusta.

Tämä tuote on suunniteltu täyttämään asianmukaisten EY-direktiivien vaatimukset. Direktiivien mukaisen tilan ylläpito edellyttää, että kaikki asennus-, korjaus- ja huoltotyöt suorittaa pätevä henkilöstö käyttäen ainoastaan Nederman alkuperäisiä varaosia ja tarvikkeita. Jos haluat neuvoja teknisistä palveluista tai tilata varaosia, ota yhteys lähimpään valtuutettuun jälleenmyyjään tai Nederman. Jos tuotteessa on toimitettaessa viallisia tai puuttuvia osia, ilmoita asiasta välittömästi kuljetusliikkeelle ja paikalliselle Nederman-edustajalle.

## 2 Turvallisuus

FI

### 2.1 Tärkeiden tietojen luokittelu

Tämä asiakirja sisältää tärkeitä tietoja, jotka annetaan joko varoituksina, huomautuksina tai ilmoituksina:



#### **VAROITUS! Henkilövahingon riski**

Varoitukset ilmoittavat mahdollisesta vaarasta käyttäjien terveydelle ja turvallisuudelle, ja niissä ilmoitetaan, miten vaaran voi välttää.



#### **HUOMIO! Laitteaurion vaara**

Huomautukset koskevat mahdollista vaaraa laitteelle mutta ei henkilöille, ja tapoja, joilla vaara voidaan välttää.



#### **HUOMAUTUS!**

Ilmoitukset sisältävät muuta henkilöstön kannalta tärkeää tietoa.

### 3 Kuvaus

Original on poistovarsi höyryille ja palamattomalle kevyelle pölylle. Mukaan lukien CMR-aineita (karsinogeeniset mutageeniset lisääntymiselle vaaralliset) sisältävät hitsausuurut, joita syntyy esim. hitsattaessa runsasseosteisia teräksiä tai hitsausaineita, joissa on yli 5 % (Cr, Ni).

#### 3.1 Tekniset tiedot

Tekniset tiedot											
Mitat	Katso <a href="#">Kuva 1</a>										
Letkun halkaisija	Ø160 mm										
Painehäviö liitännäspisteessä *	Katso <a href="#">Kuva 2</a>										
Suosittelun ilmavirta **	700-1000 m <sup>3</sup> /h										
Poistoilman maks. lämpötila	70 °C										
Ympäristön lämpötila	-20 - +60 °C										
Max. tyhjiö	1500 Pa										
Suosittelun asennuskorkeus	Katso <a href="#">Kuva 1</a>										
Melutaso *	68 dB(A)										
Paino	<table border="1"> <tbody> <tr> <td>2m</td> <td>11.5 kg</td> </tr> <tr> <td>3m</td> <td>13.5 kg</td> </tr> <tr> <td>4mV</td> <td>14.2 kg</td> </tr> <tr> <td>4mH</td> <td>15.5 kg</td> </tr> <tr> <td>5m</td> <td>15.7 kg</td> </tr> </tbody> </table>	2m	11.5 kg	3m	13.5 kg	4mV	14.2 kg	4mH	15.5 kg	5m	15.7 kg
2m	11.5 kg										
3m	13.5 kg										
4mV	14.2 kg										
4mH	15.5 kg										
5m	15.7 kg										

FI

\*  **HUOMAUTUS!** Mahdolliset lisäletkut tai -kanavat voivat lisätä painehäviötä, ja asennuksen suunnittelijan tai käyttäjän tulee ottaa ne huomioon.

\*\* Noudata myös paikallisohjeita. Katso imukartion standardin EN ISO 21904-1 mukaiset vähimmäisvirtausvaatimukset imukartion tiedoista.

## 4 Asennus

Katso [Kuva 3-Kuva 10](#). Imuvarsi on tarkoitettu asennettavaksi seinään. Varmista, että alusta on tasainen ja merkitse reiät seinätelineen avulla. Käytä tärinänkestäviä, kiinnityspintaan sopivia kiinnityspultteja. Kaikkien pulttien on kestettävä vähintään 1700 N:n rasitus.

## 5 Original-yksikön käyttö



### VAROITUS! Räjähdyshaara

Original -kohdepoistoletkustoa ei saa käyttää pöly- tai savu-ilma -seosten poistoon räjähdysvaarallisessa ympäristössä.



### VAROITUS! Tulipalon vaara.

Tarkista, ettei varteen pääse virtaamaan kipinöitä tai muita tekijöitä, jotka voisivat aiheuttaa tulipalon. Runsaasti kipinöivissä hitsaustilanteissa imukartioon on asennettava kipinäsuojus (lisävaruste) tulipalovaaran ehkäisemiseksi.

Poistovarsi on helppo sijoittaa minne tahansa sen työskentelyalueella. Parhaan poistotehon aikaansaamiseksi imukartio on sijoitettava mahdollisimman lähelle savua tai pölyä tuottavaa prosessia. Imuteho on paras, kun imukartio on sijoitettu kuten kuvassa [Kuva 12](#). Katso myös imukartion tiedot.

Suosittelut ilmavirta: Katso [Osio 3.1 Tekniset tiedot](#).

Tarkista aina ennen työn aloittamista, että imukartion ilman virtaus on riittävä. Riittämätön ilman virtaus voi johtua siitä, että:

- Puhaltimen siipipyörä pyörii väärään suuntaan.
- Imukartio, kanavisto tai letku ovat tukossa/vaurioituneet.
- Suodatinelementit ovat tukossa.

## 6 Huolto

Asennus-, korjaus- ja huoltotöitä saa suorittaa vain pätevä henkilöstö käyttäen ainoastaan alkuperäisiä varaosia. Ota yhteyttä lähimpään valtuutettuun jälleenmyyjään tai Nederman -yhtiöön, jos tarvitset teknistä neuvontaa tai varaosia.



### HUOMAUTUS!

Tämän luvun ajat perustuvat oletukseen, että yksikköä huolletaan ammattimaisesti.

Suositteluväli vähintään kerran vuodessa. Käytä tarvittavia suojarusteita.

- 1 Tarkista, että letku on ehjä. Puhdista letku, jos se on likainen. Vaihda letku tarvittaessa.
- 2 Tarkista varren seinä- tai kattokiinnitys.
- 3 Säädä niveliä tarvittaessa, katso [Osio 6.1 Nivelten säätö](#).



### VAROITUS! Henkilövahingon riski

Jousivoima. Tarkista kierteen ja kierteen pitemmän toiminta.

- 4 Tarkista, että imukartion imukyky on riittävä.

## 6.1 Nivelten säätö

Katso [Kuva 11](#). Suositeltavaa vähintään kerran vuodessa. Käytä tarvittavia suojarusteita.

## 7 Varaosat



### HUOMIO! Laitteaurion vaara

Käytä vain Nederman alkuperäisiä varaosia ja lisävarusteita.

Jos haluat neuvoja teknisistä palveluista tai tilata varaosia, ota yhteys lähimpään valtuutettuun Nederman-jälleenmyyjään. Katso myös [www.nederman.com](http://www.nederman.com).

## 7.1 Varaosien tilaaminen

Varaosa tilattaessa ilmoita aina seuraavat tiedot:

- Osa- ja tarkistusnumero (katso tuotteen tyyppikilpeä).
- Varaosan osanumero ja nimi (katso [www.nederman.com/en/service/spare-part-search](http://www.nederman.com/en/service/spare-part-search)).
- Tarvittavien varaosien lukumäärä.

## 8 Kierrätys

Tuote on suunniteltu siten, että osien materiaalit voidaan kierrättää. Eri materiaalityypit on käsiteltävä paikallisten säädösten mukaan. Ota kysymyksissä yhteys jälleenmyyjään tai Nederman, kun tuote heitetään pois sen käyttöänsä lopussa.

## Table des matières

Figures .....	8
1 Préface .....	47
2 Sécurité .....	47
2.1 Classification des informations importantes .....	47
3 Description .....	48
3.1 Caractéristiques techniques .....	48
<b>FR</b> 4 Installation .....	49
5 Utilisation Original .....	49
6 Maintenance .....	49
6.1 Ajustement des articulations .....	49
7 Pièces de rechange .....	49
7.1 Commande de pièces de rechange .....	49
8 Recyclage .....	49

## 1 Préface

Merci d'utiliser un produit Nederman !

Le Groupe Nederman est un fournisseur et développeur leader de produits et solutions pour le secteur de la technologie environnementale. Nos produits innovants filtrent, nettoient et recyclent les environnements les plus exigeants. Les produits et solutions Nederman vous aideront à améliorer votre productivité et à réduire les coûts et l'impact environnemental de vos processus industriels.

Lire attentivement toute la documentation et la plaque signalétique du produit avant l'installation, l'utilisation et l'entretien de ce produit. Remplacer immédiatement la documentation en cas de perte. Nederman se réserve le droit, sans préavis, de modifier et d'améliorer ses produits, y compris la documentation.

Ce produit est conçu pour être conforme aux exigences des directives européennes en vigueur. Pour conserver ce statut, tous les travaux d'installation, de maintenance et de réparation doivent être effectués par du personnel qualifié en n'utilisant que des pièces de rechange et accessoires Nederman d'origine. Pour obtenir des conseils techniques et des pièces de rechange, contacter le distributeur agréé le plus proche ou Nederman. En cas de pièces endommagées ou manquantes à la livraison du produit, en informer immédiatement le transporteur et le représentant Nederman local.

## 2 Sécurité

### 2.1 Classification des informations importantes

Ce document contient des informations importantes qui sont présentées sous forme d'avertissement, de mise en garde ou de note :



**ATTENTION! Risque de blessures du personnel.**

Les avertissements indiquent un danger potentiel lié à la santé et à la sécurité du personnel et expliquent comment ce danger peut être évité.



**ATTENTION! Risque de dommages sur l'équipement**

Les mises en garde indiquent un danger potentiel pour le produit, mais pas pour le personnel et expliquent comment ce danger peut être évité.



**NOTE!**

Les remarques contiennent d'autres informations qui sont importantes pour le personnel.

### 3 Description

Original est un bras d'extraction pour les fumées et les poussières légères incombustibles. Y compris les fumées de soudage contenant des substances CMR (cancérogènes, mutagènes, toxiques pour la reproduction), par exemple générées par le soudage d'aciers fortement alliés ou le soudage de consommables à plus de 5 % (Cr, Ni).

#### 3.1 Caractéristiques techniques

Caractéristiques techniques											
Dimensions	Voir <a href="#">Figure 1</a>										
Diamètre du tuyau	Ø 160 mm										
Perte de charge au point de connexion*	Voir <a href="#">Figure 2</a>										
Débit d'air recommandé**	700-1000 m <sup>3</sup> /h										
Temp. max de l'air extrait	70 °C										
Température ambiante	-20 - +60 °C										
Max. à vacuum	1500 Pa										
Hauteur de montage recommandée	Voir <a href="#">Figure 1</a>										
Niveau sonore*	68 dB(A)										
Poids	<table border="1"> <tbody> <tr> <td>2m</td> <td>11.5 kg</td> </tr> <tr> <td>3m</td> <td>13.5 kg</td> </tr> <tr> <td>4mV</td> <td>14.2 kg</td> </tr> <tr> <td>4mH</td> <td>15.5 kg</td> </tr> <tr> <td>5m</td> <td>15.7 kg</td> </tr> </tbody> </table>	2m	11.5 kg	3m	13.5 kg	4mV	14.2 kg	4mH	15.5 kg	5m	15.7 kg
2m	11.5 kg										
3m	13.5 kg										
4mV	14.2 kg										
4mH	15.5 kg										
5m	15.7 kg										

\*  **NOTE!** Tout tuyau ou conduit supplémentaire peut ajouter une perte de charge et doit être pris en compte par le concepteur de l'installation ou l'utilisateur.

\*\* Répond également aux législations locales. Pour les exigences de débit minimum selon EN ISO 21904-1 de la hotte, voir les données de la hotte.



## 4 Installation

Voir [Figure 3](#) à [Figure 10](#). Vérifier que la surface sur laquelle le bras est monté est bien plane et utiliser le support mural pour marquer les trous. Utiliser des boulons et écrous antivibratoires convenant à la structure du mur. Les boulons doivent tolérer un couple de torsion de 1700 N.

## 5 Utilisation Original



### ATTENTION! Risque d'explosion

Ne pas utiliser le bras Original pour l'extraction de poussières ou de fumées en zones explosibles.



### ATTENTION! Risque d'incendie.

Vérifier qu'aucune étincelle ou aucun objet pouvant déclencher un incendie ne soit aspiré dans le bras. Pour les applications de soudage produisant de grandes quantités d'étincelles, un pare-étincelles (accessoire) peut être installé sur la hotte afin de réduire le risque d'incendie.

Le bras d'extraction peut être positionné facilement où que ce soit dans les limites de son rayon d'action. Pour une extraction optimale, placer la hotte le plus près possible de la source de fumées ou de poussières. Les meilleurs résultats s'obtiennent lorsque le bras est positionné conformément à [Figure 12](#). Voir également les données de la hotte.

Débit minimum recommandé : Voir [Section 3.1 Caractéristiques techniques](#).

Toujours vérifier que le débit d'air est suffisant dans la hotte avant le début des travaux. Un débit d'air insuffisant peut être dû à :

- La turbine du ventilateur tourne dans le mauvais sens.
- La hotte, les conduits ou le tuyau sont obstrués/endommagés.
- Les cartouches filtrantes sont bloquées.

## 6 Maintenance

Les travaux d'installation, de réparation et de maintenance doivent être effectués uniquement par du personnel qualifié en n'utilisant que des pièces d'origine. Contacter votre distributeur agréé le plus proche ou Nederman pour obtenir des conseils sur le service technique ou si vous avez besoin de pièces détachées.



### NOTE!

Les intervalles d'entretien dans ce chapitre sont basés sur l'entretien professionnel de l'unité.

Recommandé au moins une fois par an. Utiliser l'équipement de sécurité nécessaire.

- 1 Vérifier que le tuyau est intact et le nettoyer s'il est encrassé. Le remplacer si nécessaire.
- 2 Contrôler le montage du bras au mur ou plafond.
- 3 Régler les raccords si nécessaire, voir [Section 6.1 Ajustement des articulations](#).



### ATTENTION! Risque de blessures du personnel.

Dispositif à ressort. Contrôler le fonctionnement du ressort et de son support.

- 4 Vérifier que la capacité d'aspiration dans la hotte est suffisante.

## 6.1 Ajustement des articulations

Voir [Figure 11](#). Recommandé au moins une fois par an. Utiliser l'équipement de sécurité nécessaire.

## 7 Pièces de rechange



### ATTENTION! Risque de dommages sur l'équipement

Utiliser uniquement des pièces de rechange et accessoires Nederman d'origine.

Pour obtenir des conseils techniques ou des renseignements concernant les pièces de rechange, contacter le distributeur agréé le plus proche ou Nederman. Consulter également [www.nederman.com](http://www.nederman.com).

## 7.1 Commande de pièces de rechange

Les informations suivantes doivent être indiquées lors de la commande de pièces de rechange :

- Numéro de pièce et de contrôle (cf. la plaque signalétique du produit).
- Numéro d'article et nom de la pièce de rechange (voir [www.nederman.com/en/service/spare-part-search](http://www.nederman.com/en/service/spare-part-search)).
- Quantité de pièces nécessaires.

## 8 Recyclage

Le produit a été conçu pour que les matériaux des composants soient recyclés. Les différents types de matériaux le composant doivent être traités conformément aux réglementations locales en vigueur. Contacter le distributeur ou Nederman en cas de question concernant la mise au rebut du produit à la fin de sa durée de service.

## Tartalomjegyzék

ábrák .....	8
1 Előszó .....	51
2 Biztonság .....	51
2.1 A fontos információk osztályozása .....	51
3 Leírás .....	52
3.1 Műszaki adatok .....	52
4 Telepítés .....	53
5 A használata Original .....	53
6 Karbantartás .....	53
6.1 A csatlakozások beállítása .....	53
7 Cserealkatrészek .....	53
7.1 Cserealkatrészek rendelése .....	53
8 Újrahasznosítás .....	53

## 1 Előszó

Köszönjük, hogy Nederman-et használt termék!

A Nederman csoport világszerte vezető szállítója és fejlesztője a termékek és megoldásoknak a környezetvédelmi technológiai szektor számára. Innovatív termékeink kiszűrjük, tisztítják és újrahasznosítják a legigényesebb környezetben. Termékei és megoldásai elősegítik a termelékenység javítását, a költségek csökkentését és az ipari folyamatok környezeti hatásainak csökkentését.

A termék üzembe helyezése, használata és javítása előtt olvassa át figyelmesen ezt az útmutatót. Ha elveszne, azonnal pótolja. A Nederman fenntartja a jogot arra, hogy előzetes értesítés nélkül módosítsa és fejlessze termékeit, beleértve a dokumentációt is.

A termék fejlesztése a vonatkozó EK-irányelvek követelményeinek megfelelően történt. Ezen állapot megőrzéséhez minden üzembe helyezési, karbantartási és szerelési munkát szakképzett személyzetnek kell végrehajtania, kizárólag eredeti cserealkatrészek felhasználásával. Ha műszaki tanácsadásra vagy cserealkatrészek beszerzésével kapcsolatos segítségre van szüksége, forduljon hivatalos képviselőhöz vagy a Nederman vállalathoz. Sérülés vagy hiányzó alkatrészek esetén azonnal értesítse a szállítót és a Nederman helyi képviselőjét.

## 2 Biztonság

### 2.1 A fontos információk osztályozása

Ez a dokumentum fontos információkat tartalmaz, amelyekre a „Vigyázat”, a „Figyelem”, illetve a „Megjegyzés” jelölés utal. Lásd a következő példákat:



#### **VIGYÁZAT! Személyi sérülés veszélye**

A „Vigyázat” jelölésű figyelmeztetések a személyzet egészségét és biztonságát veszélyeztető körülményekre hívják fel a figyelmet, valamint jelzik, hogy hogyan kerülhető el a veszély.



#### **FIGYELEM! A berendezés károsodásának veszélye**

A „Figyelem” jelölésű figyelmeztetések olyan körülményekre utalnak, amelyek a terméket veszélyeztetik, (ezen körülmények ugyanakkor nem jelentenek veszélyt a személyekre), valamint meghatározzák a veszély elkerülésének módját.



#### **MEGJEGYZÉS!**

A megjegyzések olyan információkat tartalmaznak, amelyeket a felhasználónak feltétlenül ismernie kell.

### 3 Leírás

A Original a füstök és nem éghető könnyű porok elszívására szolgáló elszívókar. Alkalmazható karcinogén, mutagén és reprotoxikus (CRM) anyagokat tartalmazó hegesztési füst elszívására is, amely például erősen ötvözött acélok hegesztésénél vagy 5%-nál több hegesztőfém (Cr, Ni) tartalmú hegesztésnél keletkezik.

#### 3.1 Műszaki adatok

Műszaki adatok											
Méreték	Lásd: <a href="#">Ábra 1</a>										
Tömlő átmérő	Ø 160 mm										
Nyomáskereső a csatlakozási ponton *	Lásd: <a href="#">Ábra 2</a>										
Ajánlott légáramlás**	700-1000 m <sup>3</sup> /h										
Fáradt levegő max. hőmérséklete	70 °C										
Környezeti hőmérséklet	-20 - +60 °C										
Max. Vákuum	1500 Pa										
Javasolt szerelési magasság	Lásd: <a href="#">Ábra 1</a>										
Zajsztint **	68 dB(A)										
Súly	<table border="1"> <tbody> <tr> <td>2m</td> <td>11.5 kg</td> </tr> <tr> <td>3m</td> <td>13.5 kg</td> </tr> <tr> <td>4mV</td> <td>14.2 kg</td> </tr> <tr> <td>4mH</td> <td>15.5 kg</td> </tr> <tr> <td>5m</td> <td>15.7 kg</td> </tr> </tbody> </table>	2m	11.5 kg	3m	13.5 kg	4mV	14.2 kg	4mH	15.5 kg	5m	15.7 kg
2m	11.5 kg										
3m	13.5 kg										
4mV	14.2 kg										
4mH	15.5 kg										
5m	15.7 kg										

\* **MEGJEGYZÉS!**  
Bármilyen további tömlő vagy csővezeték növelheti a nyomáskeresőt, és ezt figyelembe kell vennie a létesítmény tervezőjének vagy a felhasználónak.

\*\* ISO 11201 szerint mérve, a szívófejnél és 1700 m<sup>3</sup>/h teljesítménynél.

## 4 Telepítés

Lásd: [Ábra 3-Ábra 10](#). A falfelület legyen sima, a furatok helyének megjelöléséhez használja a fali konzolt. Használjon a fal anyagának megfelelő, rezgés ellen biztosított csavarokat és anyákat. Az anyáknak 1700 N (380 font) nyomaterhelést kell elviselniük.

## 5 A használata Original



### VIGYÁZAT! Robbanásveszély

A Original kar nem használható por vagy füst levegő keverék elszívására robbanásveszélyes környezetben.



### VIGYÁZAT! Tűzveszély.

Ügyeljen arra, hogy az elszívókarba ne jusson szikra vagy tűzveszélyes tárgy. Intenzív szikrázással járó hegesztési alkalmazások esetén a tűzveszély csökkentése érdekében kiegészítő szikravédelmi eszközt kell szerelni az elszívóra.

Az elszívókart könnyen a munkaterület tetszőleges pontjára irányíthatja. A legjobb elnyelés érdekében a fedelet a füst, illetve a por forrásához lehető legközelebb kell irányítani. A legjobb elszívási kapacitás akkor érhető el, ha a szívófej a [Ábra 12](#) ábrának megfelelő irányban áll. Tekintse át a fedél adatait is.

Ajánlott légáramlás. Lásd: [Szakasz 3.1 Műszaki adatok](#).

A munka megkezdése előtt mindig ellenőrizze, hogy a elegendő-e a levegőáramlás a szívófejben. Az elégtelen légáramlás okai a következők lehetnek:

- A ventilátor forgólapátja nem a megfelelő irányba forog.
- A fedél, a csővezeték vagy a tömlő eltömődött vagy megsérült.
- Eltömődtek a szűrőbetétek.

## 6 Karbantartás

A szerelési, javítási és karbantartási munkálatokat szakképzett személyzetnek kell végrehajtania, kizárólag eredeti cserealkatrészek felhasználásával. Forduljon az Önhöz legközelebbi hivatalos képviselőhöz vagy az Nederman vállalathoz, ha műszaki tanácsadásra vagy a cserealkatrészekkel kapcsolatos segítségre van szüksége.



### MEGJEGYZÉS!

Az ebben a fejezetben ismertetett szervizelési időközök a szakszerűen karbantartott egységekre vonatkoznak.

Évente legalább egy alkalommal javasolt. Használja a szükséges védőfelszerelést.

- 1 Ellenőrizze, hogy a tömlők érintetlenek. Ha a tömlő szennyezett, tisztítsa meg. Ha szükséges, cserélje ki a tömlőt.

- 2 Ellenőrizze a kar felerősítését a falon vagy a mennyezeten.
- 3 Szükség esetén állítsa be a csuklókat, lásd a [Szakasz 6.1 A csatlakozások beállítása](#).



### VIGYÁZAT! Személyi sérülés veszélye

Rugóerő. Ellenőrizze a rugó és a rugótartó működését.

- 4 Ellenőrizze, hogy a szívóerő a szívófejben elegendő-e.

## 6.1 A csatlakozások beállítása

Lásd: [Ábra 11](#). Évente legalább egy alkalommal javasolt. Használja a szükséges védőfelszerelést.

## 7 Cserealkatrészek



### FIGYELEM! A berendezés károsodásának veszélye

Kizárólag eredeti Nederman cserealkatrészeket és tartozékokat használjon.

Ha műszaki tanácsadásra vagy a cserealkatrészekkel kapcsolatos segítségre van szüksége, forduljon a hivatalos képviselőhöz vagy a Nederman vállalathoz, vagy látogassa meg a [www.nederman.com](http://www.nederman.com) webhelyet.

## 7.1 Cserealkatrészek rendelése

Cserealkatrészek rendelésekor mindig adja meg a következő adatokat:

- Cikkszám és ellenőrző szám (lásd a termékazonosító táblát).
- Cserealkatrész azonosítószáma és megnevezése (lásd: [www.nederman.com/en/service/spare-part-search](http://www.nederman.com/en/service/spare-part-search)).
- A szükséges alkatrészek mennyisége.

## 8 Újrahasznosítás

A termék összetevői újrahasznosítható anyagokból készültek. Az összetevőket alkotó különböző anyagokat a helyi előírásoknak megfelelően kell kezelni. Ha kérdései merülnek fel a termék hasznos élettartamának végén esedékes leselejtezéssel kapcsolatban, forduljon a forgalmazóhoz vagy a Nederman vállalathoz.

## Sommario

Figuras .....	8
1 Premessa .....	55
2 Sicurezza .....	55
2.1 Classificazione di informazioni importanti .....	55
3 Descrizione .....	56
3.1 Dati tecnici .....	56
4 Installazione .....	57
5 Utilizzo Original .....	57
6 Manutenzione .....	57
6.1 Regolazione dei tiranti .....	57
7 Ricambi .....	57
7.1 Ordinazione di ricambi .....	57
8 Riciclaggio .....	57

## 1 Premessa

Grazie per aver utilizzato un prodotto Nederman!

Il gruppo Nederman è leader mondiale nella fornitura e nello sviluppo di prodotti e soluzioni per il settore delle tecnologie ambientali. I nostri prodotti innovativi filtreranno, puliranno e ricicleranno negli ambienti più esigenti. I prodotti e le soluzioni ti aiuteranno a migliorare la tua produttività, ridurre i costi e anche l'impatto ambientale dei processi industriali.

Il presente manuale è una guida all'installazione, all'uso e alla manutenzione del prodotto. Leggerlo con attenzione prima di utilizzare il prodotto o di sottoporlo a manutenzione. Sostituirlo immediatamente in caso di smarrimento.

Questo prodotto è progettato per soddisfare i requisiti delle direttive CE. Per mantenere tale stato, tutti i lavori di installazione, manutenzione e riparazione devono essere effettuati da personale qualificato utilizzando esclusivamente ricambi originali. Contattare il rivenditore più vicino o Nederman per consigli relativi all'assistenza tecnica e per richiedere i ricambi. In caso di componenti danneggiati o mancanti al momento della consegna del prodotto, avvisare immediatamente il corriere o il concessionario Nederman locale.

## 2 Sicurezza

### 2.1 Classificazione di informazioni importanti

Il presente documento contiene informazioni importanti presentate come avvertenze, precauzioni o note:

**AVVERTENZA! Rischio di lesioni personali**

Le avvertenze indicano un potenziale pericolo per la salute e la sicurezza del personale e come questo pericolo può essere evitato.

**ATTENZIONE! Rischio di danni all'apparecchiatura**

Attenzione indica un potenziale pericolo per il prodotto, ma non per il personale, e come questo pericolo può essere evitato.

**NOTA!**

Le note contengono altre informazioni importanti per il personale.

### 3 Descrizione

Original è un braccio di aspirazione per fumi e polveri leggere non combustibili, compresi i fumi di saldatura contenenti sostanze CMR (cancerogene, mutagene, tossiche per la riproduzione) generati, ad esempio, dalla saldatura di acciai autolegati o materiali di consumo per saldatura con oltre il 5% (Cr, Ni).

#### 3.1 Dati tecnici

Dati tecnici											
Dimensioni	Vedere <a href="#">Figura 1</a>										
Diametro del flessibile	Ø160 mm										
Caduta di pressione nel punto di collegamento*	Vedere <a href="#">Figura 2</a>										
Portata consigliata**	700-1000 m <sup>3</sup> /h										
Temperatura max dell'aria aspirata	70 °C										
Temperatura ambiente	-20 - +60 °C										
Max. depressione	1500 Pa										
Altezza di montaggio raccomandata	Vedere <a href="#">Figura 1</a>										
Rumorosità*	68 dB(A)										
Peso	<table border="1"> <tbody> <tr> <td>2m</td> <td>11.5 kg</td> </tr> <tr> <td>3m</td> <td>13.5 kg</td> </tr> <tr> <td>4mV</td> <td>14.2 kg</td> </tr> <tr> <td>4mH</td> <td>15.5 kg</td> </tr> <tr> <td>5m</td> <td>15.7 kg</td> </tr> </tbody> </table>	2m	11.5 kg	3m	13.5 kg	4mV	14.2 kg	4mH	15.5 kg	5m	15.7 kg
2m	11.5 kg										
3m	13.5 kg										
4mV	14.2 kg										
4mH	15.5 kg										
5m	15.7 kg										

\*  **NOTA!** Eventuali flessibili o condutture supplementari possono determinare un incremento della caduta di pressione e il progettista dell'installazione o l'utente devono tenerne conto.

\*\* Inoltre, attenersi alle disposizioni locali. Per i requisiti di flusso minimo EN ISO 21904-1 della cappa, fare riferimento ai dati della cappa.



## 4 Installazione

Vedere da [Figura 3](#) a [Figura 10](#). Il braccio estrattore deve essere montato a parete. Accertarsi che la superficie di montaggio sia piana e segnare i fori utilizzando la staffa. Utilizzare bulloni di fissaggio antivibrazioni e dadi idonei al tipo di parete. I bulloni devono resistere ad un momento torcente minimo di 1700 N (380 libbre).

## 5 Utilizzo Original



### AVVERTENZA! Rischio di esplosione

Il braccio Original non deve essere utilizzato per aspirare miscele di polveri/fumo/aria in ambienti esplosivi.



### AVVERTENZA! Rischio di incendio

Controllare la presenza all'interno del braccio di scintille o altri oggetti che possano causare incendi. Per operazioni di saldatura che prevedono un'elevata quantità di scintille, è necessario montare una protezione parascintille (opzionale) nella cappa per ridurre il rischio di incendio.

Il braccio di estrazione può essere facilmente posizionato in qualsiasi punto all'interno della sua area di lavoro. Per ottimizzare l'aspirazione, la cappa deve essere posizionata il più vicino possibile alla fonte di fumo o polvere. La massima capacità di aspirazione si ottiene con il braccio posizionato come in [Figura 12](#). Vedere anche i dati della cappa.

Flusso d'aria consigliato: vedere [Sezione 3.1 Dati tecnici](#).

Prima di iniziare il lavoro, controllare sempre che il flusso d'aria nella cappa sia sufficiente. Un flusso d'aria insufficiente può essere dovuto a quanto segue:

- La girante della ventola ruota nella direzione errata.
- La cappa, le condutture o i tubi flessibili sono ostruiti/danneggiati.
- Le cartucce del filtro sono intasate.

## 6 Manutenzione

L'installazione, le riparazioni e la manutenzione devono essere effettuati da personale qualificato utilizzando esclusivamente ricambi originali Nederman. Contattare il rivenditore più vicino o Nederman per consigli relativi all'assistenza tecnica.



### NOTA!

Gli intervalli nel presente capitolo presuppongono che l'unità venga sottoposta a manutenzione professionale.

Questa operazione deve essere effettuata almeno una volta all'anno utilizzando i dispositivi di sicurezza necessari.

- 1 Controllare che il tubo sia intatto. Pulire il tubo nel caso in cui sia sporco. Sostituirlo se necessario.

- 2 Verificare il montaggio del braccio a parete o a soffitto.
- 3 Regolare le frizioni all'occorrenza, vedere [Sezione 6.1 Regolazione dei tiranti](#).



### AVVERTENZA! Rischio di lesioni personali

Molla sotto tensione. Controllare il funzionamento di molla e agganciomolla.

- 4 Verificare che la capacità di aspirazione della cappa sia sufficiente.

## 6.1 Regolazione dei tiranti

Vedere [Figura 11](#). Questa operazione deve essere effettuata almeno una volta all'anno utilizzando i dispositivi di sicurezza necessari.

## 7 Ricambi



### ATTENZIONE! Rischio di danni all'apparecchiatura

Utilizzare esclusivamente ricambi originali Nederman.

Contattare il rivenditore autorizzato più vicino o Nederman per consulenze in caso di interventi tecnici o di necessità di ricambi. Vedere anche [www.nederman.com](http://www.nederman.com).

## 7.1 Ordinazione di ricambi

Nell'ordine dei ricambi indicare sempre:

- Numero di serie e numero di controllo (fare riferimento alla targhetta identificativa del prodotto).
- Il numero di riferimento del particolare di ricambio e il nome (vedi [www.nederman.com/en/service/spare-part-search](http://www.nederman.com/en/service/spare-part-search)).
- Quantità desiderata di ricambi.

## 8 Riciclaggio

Il prodotto è progettato in modo da riciclare i materiali che lo compongono. I differenti tipi di materiali devono essere gestiti in conformità alle normative locali vigenti. In caso di dubbi sullo smaltimento del prodotto al termine della sua vita contattare il rivenditore o Nederman.

## Turinys

Sumos .....	8
Sumos .....	8
1 Pratarė .....	59
2 Sauga .....	59
2.1 Svarbios informacijos klasifikacija .....	59
3 Aprašas .....	60
3.1 Techniniai duomenys .....	60
4 Montavimas .....	61
5 Naudojimas Original .....	61
6 Priežiūra .....	61
6.1 Lankstų reguliavimas .....	61
7 Atsarginės dalys .....	61
7.1 Kaip užsakyti atsargines dalis .....	61
8 Perdirbimas .....	61
1 Pratarė .....	61
2 Sauga .....	62
2.1 Svarbios informacijos klasifikacija .....	62
3 Aprašas .....	63
3.1 Techniniai duomenys .....	63
4 Montavimas .....	64
5 Naudojimas Original .....	64
6 Priežiūra .....	64
6.1 Lankstų reguliavimas .....	64
7 Atsarginės dalys .....	64
7.1 Kaip užsakyti atsargines dalis .....	64
8 Perdirbimas .....	64

## 1 Pratarė

Dėkojame, kad naudojote „Nederman“ produktą!

„Nederman“ grupė yra pasaulyje pirmaujanti produktų ir sprendimų aplinkos technologijų sektoriui tiekėja ir kūrėja. Mūsų novatoriški produktai bus filtruojami, valomi ir perdirbami išrankiausioje aplinkoje. „Nederman“ produktai ir sprendimai padės pagerinti našumą, sumažinti sąnaudas ir sumažinti pramoninių procesų poveikį aplinkai.

Prieš montuodami, naudodami ar taisydami šį gaminį, įdėmiai perskaitykite jo naudojimo instrukciją. Praradę naudojimo instrukciją, nedelsdami pakeiskite ją kita. Bendrovė „Nederman“ pasilieka sau teisę iš anksto nepranešusi keisti ir tobulinti savo gaminius, įskaitant ir su jais susijusius dokumentus.

Šis gaminys sukurtas laikantis atitinkamų EB direktyvų. Siekiant išlaikyti minėtą atitiktį, visus montavimo, techninės priežiūros ir taisymo darbus privalo atlikti kvalifikuoti darbuotojai, kurie naudotų tik originalias atsargines dalis. Jei pageidaujate pasitarti dėl techninės priežiūros ar užsakyti atsarginių dalių, kreipkitės į arčiausiai Jūsų esančią įgaliotą „Nederman“ gaminius platinančią įmonę. Jeigu dalys yra pažeistos ar jų trūksta, iš karto praneškite apie tai vežimo bendrovei ar vietinei „Nederman“ atstovybei.

## 2 Sauga

### 2.1 Svarbios informacijos klasifikacija

Šiame dokumente yra svarbi informacija, kuri pateikiama kaip įspėjimas, atsargumas ar pastaba pagal šiuos pavyzdžius:



**DĖMESIO! Pavojus susižeisti**

Įspėjimai rodo galimą pavojų personalo sveikatai ir saugai ir kaip to išvengti.



**ATSARGIAI! Įrangos sugadinimo rizika**

Perspėjimai nurodo galimą pavojų gaminiui, bet ne personalui, ir kaip to išvengti.



**PASTABA!**

Užrašuose pateikiama kita personalui svarbi informacija.

### 3 Aprašas

Original yra dūmų ir nedegių lengvų dulkių surinkimo svirtis. Įskaitant suvirinimo dūmus, kuriuose yra CMR (kancerogeninių mutageninių reprodukcijai toksiškų) medžiagų, pvz., susidarantių suvirinant labai legiruotą plieną arba suvirinimo reikmenis, kurių sudėtyje yra daugiau kaip 5 % (Cr, Ni).

#### 3.1 Techniniai duomenys

Techniniai duomenys											
Matmenys	Žr. <a href="#">Pav 1</a>										
Žarnos skersmuo	Ø160 mm										
Slėgio kritimas prijungimo taške *	Žr. <a href="#">Pav 2</a>										
Rekomenduojamas oro srautas **	700-1000 m <sup>3</sup> /h										
Maksimali dūmų temperatūra	70 °C										
Aplinkos temperatūra	-20 - +60 °C										
Dulkių	1500 Pa										
Rekomenduojamas montavimo aukštis	Žr. <a href="#">Pav 1</a>										
Triukšmo lygis ***	68 dB(A)										
Svoris	<table border="1"> <tbody> <tr> <td>2m</td> <td>11.5 kg</td> </tr> <tr> <td>3m</td> <td>13.5 kg</td> </tr> <tr> <td>4mV</td> <td>14.2 kg</td> </tr> <tr> <td>4mH</td> <td>15.5 kg</td> </tr> <tr> <td>5m</td> <td>15.7 kg</td> </tr> </tbody> </table>	2m	11.5 kg	3m	13.5 kg	4mV	14.2 kg	4mH	15.5 kg	5m	15.7 kg
2m	11.5 kg										
3m	13.5 kg										
4mV	14.2 kg										
4mH	15.5 kg										
5m	15.7 kg										

\*  **PASTABA!** Bet kokios papildomos žarnos ar ortakiai gali padidinti slėgio kritimą ir į tai turi atsižvelgti montavimo projektuotojas arba naudotojas.

\*\* Taip pat taikoma vietinėms kryptims. EN ISO 21904-1 minimalaus gaubto srauto reikalavimus rasite gaubto duomenyse.

\*\*\* Matuojama pagal ISO 11201 prie gaubto ir 1700 m<sup>3</sup>/h greičiu.

## 4 Montavimas

Žr. [Pav 3–Pav 10](#). Įsitinkite, kad paviršius, ant kurio rengiamasi tvirtinti ištraukiamąją žarną, yra lygus. Naudodami sieninę tvirtinimo dalį pažymėkite skylės. Naudokite apsaugotus nuo vibracijos tvirtinimo varžtus ir veržles, tinkančius sienos medžiagai. Kiekvienas varžtas turi atlaikyti mažiausiai 1700 N sukamąją jėgą.

## 5 Naudojimas Original



### DĖMESIO! Sprogimo rizika

Svirtis Original neturi būti naudojama dulkėms ar dūmų oro mišiniams skystinti sprogiuje aplinkoje.



### DĖMESIO! Gaisro pavojus

Patikrinkite, ar į surinkimo svirtį nepatenka žiežirbų ar kitų objektų, galinčių sukelti gaisrą. Atliekant suvirinimo darbus žiežirbų susidaro labai daug. Taigi gaisro pavojui sumažinti gaubte būtina pritvirtinti apsaugą nuo žiežirbų (priedas).

Surinkimo svirtis gali būti lengvai išdėstyta bet kurioje jos darbo zonos vietoje. Kad būtų galima geriausiai užfiksuoti, gaubtas turi būti kuo arčiau dūmų ar dulkių susidarymo proceso. Geriausia siurbimo geba pasiekama, kai jis išdėstomas pagal [Pav 12](#). Taip pat žr. gaubto duomenis.

Rekomenduojamas oro srautas: žr. [Skyrius 3.1 Techniniai duomenys](#)

Prieš pradėdami darbą visada patikrinkite, ar gaubte pakanka oro srauto. Nepakankamą oro srautą lemiantys veiksniai:

- Ventilatoriaus sparnuotė, besisukanti netinkama kryptimi.
- Gaubtas, ortakiai ar žarna yra užblokuoti / pažeisti.
- Filtrų kasetės yra užblokuotos.

## 6 Priežiūra

Visus montavimo, remonto ir priežiūros darbus turi atlikti kvalifikuotas personalas. Kreipkitės į artimiausią įgaliojimą platintoją arba Nederman, kad gautumėte patarimų dėl techninės priežiūros arba jei reikia pagalbos dėl atsarginių dalių.

User Manual

## 1 Pratarmė

Dėkojame, kad naudojote „Nederman“ produktą!

„Nederman“ grupė yra pasaulyje pirmaujanti produktų ir sprendimų aplinkos technologijų sektoriui tiekėja ir kūrėja. Mūsų novatoriški produktai bus filtruojami, valomi ir perdirbami išrankiausioje aplinkoje. „Nederman“ produktai ir sprendimai padės pagerinti našumą, sumažinti sąnaudas ir sumažinti pramoninių procesų poveikį aplinkai.



### PASTABA!

Šiame skyriuje nurodyti techninės priežiūros intervalai nustatomi atsižvelgiant į tai, ar įrenginys yra profesionaliai prižiūrimas.

Rekomenduojama bent kartą per metus. Naudokite reikiamą saugos įrangą.

- 1 Patikrinkite, ar nepažeistos žarnos. Jei žarna užsiteršusi, išvalykite ją. Jei reikia, pakeiskite žarną.
- 2 Patikrinkite, kaip svirtis pritvirtinta ant sienos ar lubų.
- 3 Jei reikia, sureguliuokite lankstus, žr. [Skyrius 6.1 Lankstų reguliavimas](#).



### DĖMESIO! Pavojus susižeisti

Spyruoklės galia. Patikrinkite spyruoklės ir spyruoklės laikiklio funkciją.

- 4 Patikrinkite, ar pakankama gaubto siurbimo geba.

## 6.1 Lankstų reguliavimas

Žr. [Pav 11](#). Rekomenduojama bent kartą per metus. Naudokite reikiamą saugos įrangą.

## 7 Atsarginės dalys



### ATSARGIAI! Įrangos sugadinimo rizika

Naudokite tik originalias „Nederman“ atsargines dalis ir priedus.

Jei pageidaujate pasitarti dėl techninės priežiūros ar Jums reikia pagalbos dėl atsarginių dalių, kreipkitės į artimiausią Jūsų esančią įgaliojimą „Nederman“ gaminius platinančią įmonę. Taip pat žr. [www.nederman.com](http://www.nederman.com).

## 7.1 Kaip užsakyti atsargines dalis

Visada, užsakydami atsargines dalis, nurodykite:

- dalies numerį ir kontrolinį numerį (žr. gaminio identifikacinėje plokštelėje);
- Tikslų atsarginės dalies numerį ir pavadinimą (žr. [www.nederman.com/en/service/spare-part-search](http://www.nederman.com/en/service/spare-part-search)).
- Reikiamų dalių skaičių.

## 8 Perdirbimas

Šis gaminys yra pagamintas iš perdirbtinų medžiagų. Skirtingo tipo medžiagas būtina utilizuoti laikantis atitinkamų vietos teisės normų. Jeigu utilizuojant gaminį, kurio tarnavimo laikas baigėsi, kyla neaiškumų, kreipkitės į Nederman gaminius platinančią įmonę.

Prieš montuodami, naudodami ar taisydami šį gaminį, įdėmiai perskaitykite jo naudojimo instrukciją. Praradę naudojimo instrukciją, nedelsdami pakeiskite ją kita. Bendrovė „Nederman“ pasilieka sau teisę iš anksto nepranešusi keisti ir tobulinti savo gaminius, įskaitant ir su jais susijusius dokumentus.

Šis gaminys sukurtas laikantis atitinkamų EB direktyvų. Siekiant išlaikyti minėtą atitiktį, visus montavimo, techninės priežiūros ir taisymo darbus privalo atlikti kvalifikuoti darbuotojai, kurie naudotų tik originalias atsargines dalis. Jei pageidaujate pasitarti dėl techninės priežiūros ar užsakyti atsarginių dalių, kreipkitės į arčiausiai Jūsų esančią įgaliotą „Nederman“ gaminius platinančią įmonę. Jeigu dalys yra pažeistos ar jų trūksta, iš karto praneškite apie tai vežimo bendrovei ar vietinei „Nederman“ atstovybei.

## 2 Sauga

### 2.1 Svarbios informacijos klasifikacija

Šiame dokumente yra svarbi informacija, kuri pateikiama kaip įspėjimas, atsargumas ar pastaba pagal šiuos pavyzdžius:

**DĖMESIO! Pavojus susižeisti**

Įspėjimai rodo galimą pavojų personalo sveikatai ir saugai ir kaip to išvengti.

**ATSARGIAI! Įrangos sugadinimo rizika**

Perspėjimai nurodo galimą pavojų gaminiui, bet ne personalui, ir kaip to išvengti.

**PASTABA!**

Užrašuose pateikiama kita personalui svarbi informacija.

### 3 Aprašas

Original yra dūmų ir nedegių lengvų dulkių surinkimo svirtis. Įskaitant suvirinimo dūmus, kuriuose yra CMR (kancerogeninių mutageninių reprodukcijai toksiškų) medžiagų, pvz., susidarančių suvirinant labai legiruotą plieną arba suvirinimo reikmenis, kurių sudėtyje yra daugiau kaip 5 % (Cr, Ni).

#### 3.1 Techniniai duomenys

Techniniai duomenys											
Matmenys	Žr. <a href="#">Pav 1</a>										
Žarnos skersmuo	Ø160 mm										
Slėgio kritimas prijungimo taške *	Žr. <a href="#">Pav 2</a>										
Rekomenduojamas oro srautas **	700-1000 m <sup>3</sup> /h										
Maksimali dūmų temperatūra	70 °C										
Aplinkos temperatūra	-20 - +60 °C										
Dulkių	1500 Pa										
Rekomenduojamas montavimo aukštis	Žr. <a href="#">Pav 1</a>										
Triukšmo lygis ***	68 dB(A)										
Svoris	<table border="1"> <tbody> <tr> <td>2m</td> <td>11.5 kg</td> </tr> <tr> <td>3m</td> <td>13.5 kg</td> </tr> <tr> <td>4mV</td> <td>14.2 kg</td> </tr> <tr> <td>4mH</td> <td>15.5 kg</td> </tr> <tr> <td>5m</td> <td>15.7 kg</td> </tr> </tbody> </table>	2m	11.5 kg	3m	13.5 kg	4mV	14.2 kg	4mH	15.5 kg	5m	15.7 kg
2m	11.5 kg										
3m	13.5 kg										
4mV	14.2 kg										
4mH	15.5 kg										
5m	15.7 kg										

LT

**PASTABA!**

Bet kokios papildomos žarnos ar ortakiai gali padidinti slėgio kritimą ir į tai turi atsižvelgti montavimo projektuotojas arba naudotojas.

\*\* Taip pat taikoma vietinėms kryptims. EN ISO 21904-1 minimalaus gaubto srauto reikalavimus rasite gaubto duomenyse.

\*\*\* Matuojama pagal ISO 11201 prie gaubto ir 1700 m<sup>3</sup>/h greičiu.

## 4 Montavimas

Žr. [Pav 3–Pav 10](#). Įsitinkite, kad paviršius, ant kurio rengiamasi tvirtinti ištraukiamąją žarną, yra lygus. Naudodami sieninę tvirtinimo dalį pažymėkite skylės. Naudokite apsaugotus nuo vibracijos tvirtinimo varžtus ir veržles, tinkančius sienos medžiagai. Kiekvienas varžtas turi atlaikyti mažiausiai 1700 N sukamąją jėgą.

## 5 Naudojimas Original



### DĖMESIO! Sprogimo rizika

Svirtis Original neturi būti naudojama dulkėms ar dūmų oro mišiniams skystinti sprogoje aplinkoje.



### DĖMESIO! Gaisro pavojus

Patikrinkite, ar į surinkimo svirtį nepatenka žiežirbų ar kitų objektų, galinčių sukelti gaisrą. Atliekant suvirinimo darbus žiežirbų susidaro labai daug. Taigi gaisro pavojui sumažinti gaubte būtina pritvirtinti apsaugą nuo žiežirbų (priedas).

Surinkimo svirtis gali būti lengvai išdėstyta bet kurioje jos darbo zonos vietoje. Kad būtų galima geriausiai užfiksuoti, gaubtas turi būti kuo arčiau dūmų ar dulkių susidarymo proceso. Geriausia siurbimo geba pasiekama, kai jis išdėstomas pagal [Pav 12](#). Taip pat žr. gaubto duomenis.

Rekomenduojamas oro srautas: žr. [Skyrius 3.1 Techniniai duomenys](#)

Prieš pradėdami darbą visada patikrinkite, ar gaubte pakanka oro srauto. Nepakankamą oro srautą lemiančius veiksniai:

- Ventilatoriaus sparnuotė, besisukanti netinkama kryptimi.
- Gaubtas, ortakiai ar žarna yra užblokuoti / pažeisti.
- Filtrų kasetės yra užblokuotos.

## 6 Priežiūra

Visus montavimo, remonto ir priežiūros darbus turi atlikti kvalifikuotas personalas. Kreipkitės į artimiausią įgaliojimą platintoją arba Nederman, kad gautumėte patarimų dėl techninės priežiūros arba jei reikia pagalbos dėl atsarginių dalių.



### PASTABA!

Šiame skyriuje nurodyti techninės priežiūros intervalai nustatomi atsižvelgiant į tai, ar įrenginys yra profesionaliai prižiūrimas.

Rekomenduojama bent kartą per metus. Naudokite reikiamą saugos įrangą.

- 1 Patikrinkite, ar nepažeistos žarnos. Jei žarna užsiteršusi, išvalykite ją. Jei reikia, pakeiskite žarną.
- 2 Patikrinkite, kaip svirtis pritvirtinta ant sienos ar lubų.

- 3 Jei reikia, sureguliuokite lankstus, žr. [Skyrius 6.1 Lankstų reguliavimas](#).



### DĖMESIO! Pavojus susižeisti

Spyruoklės galia. Patikrinkite spyruoklės ir spyruoklės laikiklio funkciją.

- 4 Patikrinkite, ar pakankama gaubto siurbimo geba.

## 6.1 Lankstų reguliavimas

Žr. [Pav 11](#). Rekomenduojama bent kartą per metus. Naudokite reikiamą saugos įrangą.

## 7 Atsarginės dalys



### ATSARGIAI! Įrangos sugadinimo rizika

Naudokite tik originalias „Nederman“ atsargines dalis ir priedus.

Jei pageidaujate pasitarti dėl techninės priežiūros ar Jums reikia pagalbos dėl atsarginių dalių, kreipkitės į artimiausią Jūsų esančią įgaliojimą „Nederman“ gaminius platinančią įmonę. Taip pat žr. [www.nederman.com](http://www.nederman.com).

### 7.1 Kaip užsakyti atsargines dalis

Visada, užsakydami atsargines dalis, nurodykite:

- dalies numerį ir kontrolinį numerį (žr. gaminio identifikacinėje plokštelėje);
- Tikslų atsarginės dalies numerį ir pavadinimą (žr. [www.nederman.com/en/service/spare-part-search](http://www.nederman.com/en/service/spare-part-search)).
- Reikiamų dalių skaičių.

## 8 Perdirbimas

Šis gaminys yra pagamintas iš perdirbtinų medžiagų. Skirtingo tipo medžiagas būtina utilizuoti laikantis atitinkamų vietos teisės normų. Jeigu utilizuojant gaminį, kurio tarnavimo laikas baigėsi, kyla neaiškumų, kreipkitės į Nederman gaminius platinančią įmonę.



## Satura rādītājs

Skaitļi .....	8
Sumos .....	8
1 Ievads .....	66
2 Drošība .....	66
2.1 Svarīgas informācijas klasifikācija .....	66
3 Apraksts .....	67
3.1 Tehniskie dati .....	67
4 Uzstādīšana .....	68
5 Original lietošana .....	68
6 Apkope .....	68
6.1 Šarnīru regulēšana .....	68
7 Rezerves daļas .....	68
7.1 Rezerves daļu pasūtīšana .....	68
8 Utilizēšana .....	68
1 Prātarmē .....	68
2 Sauga .....	69
2.1 Svarīgos informācijās klasifikācija .....	69
3 Aprašas .....	70
3.1 Techniniai duomenys .....	70
4 Montāvas .....	71
5 Naudojimas Original .....	71
6 Priežiūra .....	71
6.1 Lankstų reguliavimas .....	71
7 Atsarginės dalys .....	71
7.1 Kaip užsakyti atsarginės dalis .....	71
8 Perdirbimas .....	71

## 1 Ievads

Paldies, ka izmantojāt Nederman produktu!

Nederman grupa ir pasaules vadošais produktu un risinājumu piegādātājs un izstrādātājs vides tehnoloģiju nozarei. Mūsu inovatīvie produkti filtrēs, iztīrīs un pārstrādās visprasīgākajās vidēs. Nederman produkti un risinājumi palīdzēs uzlabot produktivitāti, samazināt izmaksas un samazināt arī rūpniecisko procesu ietekmi uz vidi.

Pirms izstrādājuma uzstādīšanas, ekspluatācijas un apkopes rūpīgi izlasiet šo rokasgrāmatu. Ja rokasgrāmata pazūd, nekavējoties iegādājieties jaunu rokasgrāmatu. Nederman patur tiesības pārveidot un uzlabot savus izstrādājumus un dokumentāciju, iepriekš par to neziņojot.

Izstrādājums ir izgatavots tā, lai atbilstu ar to saistītajām EK direktīvām. Lai saglabātu šo statusu, visi uzstādīšanas, apkopes un remonta darbi ir jāveic kvalificētiem speciālistiem, izmantojot tikai oriģinālās rezerves daļas. Lai uzzinātu par tehniskās apkopes iespējām un saņemtu rezerves daļas, sazinieties ar tuvāko pilnvaroto Nederman izplatītāju. Ja daļas ir bojātas vai pazaudētas, nekavējoties sazinieties ar vietējo Nederman pārstāvi.

## 2 Drošība

### 2.1 Svarīgas informācijas klasifikācija

Šajā dokumentā ir svarīga informācija, kas tiek parādīta kā brīdinājums, piesardzība vai piezīme saskaņā ar šādiem piemēriem:



#### **BRĪDINĀJUMS! Traumu risks**

Brīdinājumi norāda uz iespējamu apdraudējumu personāla veselībai un drošībai un to, kā no šī apdraudējuma var izvairīties.



#### **UZMANĪBU! Iekārtu sabojāšanas risks**

Brīdinājumi norāda uz iespējamo bīstamību izstrādājumam, bet ne personālam, un to, kā no šīs bīstamības var izvairīties.



#### **PIEZĪME!**

Piezīmēs ir cita personālam svarīga informācija.

### 3 Apraksts

Original ir nosūkšanas roka, kas paredzēta izgarojumiem un smalkiem, neuzliesmojošiem putekļiem, tai skaitā metināšanas izgarojumiem, kas satur CMR (kancerogēnas, mutagēnas un reproduktīvi toksiskas) vielas un kas veidojas, piemēram, metinot tērauda sakausējumus ar lielu piemaisījumu daudzumu vai sakausējumus, kas satur vairāk nekā 5% (Cr, Ni).

#### 3.1 Tehniskie dati

Tehniskie dati											
Izmēri	Sk. <a href="#">Attēls 1</a>										
Šļūtenes diametrs	Ø 160 mm										
Spiediena kritums savienojuma vietā *	Sk. <a href="#">Attēls 2</a>										
Ieteicamā gaisa plūsma **	700-1000 m <sup>3</sup> /h										
Maks. izgarojumu temperatūra	70 °C										
Apkārtējā temperatūra	-20 - +60 °C										
Maks. retinājums	1500 Pa										
Ieteicamais uzstādīšanas augstums	Sk. <a href="#">Attēls 1</a>										
Trokšņa līmenis ***	68 dB(A)										
Svars	<table border="1"> <tbody> <tr> <td>2m</td> <td>11.5 kg</td> </tr> <tr> <td>3m</td> <td>13.5 kg</td> </tr> <tr> <td>4mV</td> <td>14.2 kg</td> </tr> <tr> <td>4mH</td> <td>15.5 kg</td> </tr> <tr> <td>5m</td> <td>15.7 kg</td> </tr> </tbody> </table>	2m	11.5 kg	3m	13.5 kg	4mV	14.2 kg	4mH	15.5 kg	5m	15.7 kg
2m	11.5 kg										
3m	13.5 kg										
4mV	14.2 kg										
4mH	15.5 kg										
5m	15.7 kg										

LV

**PIEZĪME!**

Jebkādas papildu šļūtenes vai kanāli var palielināt spiediena kritumu. Tas jāņem vērā uzstādītājam vai lietotājam.

\*\* Ievērojiet arī vietējos norādījumus. Informāciju par minimālās plūsmas prasībām nosūcējam saskaņā ar EN ISO 21904-1 skatiet nosūcēja datus.

\*\*\* Mērīts saskaņā ar ISO 11201 pie pārsega, pie 1700 m<sup>3</sup>/h.

## 4 Uzstādīšana

Sk. no [Attēls 3](#) līdz [Attēls 10](#). Nodrošiniet, lai virsma, pie kuras uzstādīta roka, būtu līdzena, un izmantojiet sienas kronšteinu, lai atzīmētu atveres. Nostiprināšanai izmantojiet sienas materiālam piemērotas pret vibrāciju aizsargātas skrūves un uzgriežņus. Katrai skrūvei ir jāiztur vismaz 1700 N (380 mārc.) griezes spēks.

## 5 Original lietošana



### BRĪDINĀJUMS! Sprādziena risks

Original roku nedrīkst izmantot putekļu vai garaiņu un gaisa maisījumu nosūkņēšanai sprādzienbīstamā vidē.



### BRĪDINĀJUMS! Aizdeģšanās risks

Pārbaudiet, vai roka neiesūc dzirksteles un materiālus, kas var izraisīt aizdegšanos. Ja veicat metināšanas darbus, kuros rodas daudz dzirksteļu, pie nosūcēja ir jāuzstāda dzirksteļu aizsargsistēma (piederums), lai samazinātu aizdegšanās risku.

Nosūkņēšanas roku var viegli novietot jebkurā vietā tās darba zonā. Lai panāktu optimālu nosūkņēšanu, nosūcējs jānovieto pēc iespējas tuvāk garaiņu vai putekļu avotam. Sūkņēšanas spēja ir optimāla, kad tas novietots atbilstoši [Attēls 12](#). Skatiet arī datus par nosūcēju.

LV

Ieteicamā gaisa plūsma: sk. [Sadaļa 3.1 Tehniskie dati](#)

Pirms darba sākšanas vienmēr pārbaudiet, vai nosūcējā ir pietiekama gaisa plūsma. Nepietiekamu gaisa plūsmu var izraisīt:

- ventilatora griešanās nepareizā virzienā;
- nosūcēja, kanālu vai šļūteņu nosprostojums/bojājums;
- bloķētas filtru kasetnes.

## 6 Apkope

Visus uzstādīšanas, remonta un apkopes darbus veic kvalificēts personāls. Ja nepieciešama palīdzība saistībā ar rezerves daļām, sazinieties ar tuvāko pilnvaroto izplatītāju vai Nederman.



### PIEZĪME!

Šajā nodaļā aprakstītie apkopes intervāli ir spēkā, ja iekārtai tiek veikta profesionāla apkope.

User Manual

## 1 Pratarmé

Dēkojame, kad naudojote „Nederman” produktą!

„Nederman” grupē yra pasaulyje pirmaujanti produktų ir sprendimų aplinkos technologijų sektoriui tiekėja ir kūrėja. Mūsų novatoriški produktai bus filtruojami, valomi ir perdurbami išrankiausioje aplinkoje. „Nederman” produktai ir sprendimai padės pagerinti našumą, sumažinti sąnaudas ir sumažinti pramoninių procesų poveikį aplinkai.

Ieteicams vismaz reizi gadā. Izmantojiet nepieciešamo drošības aprīkojumu.

- 1 Pārbaudiet vai šļūtenes nav bojātas. Tīriet šļūteni, ja tā ir netīra. Ja nepieciešams, nomainiet šļūteni.
- 2 Pārbaudiet rokas stiprinājumu pie sienas vai grieskiem.
- 3 Ja nepieciešams, pielāgojiet savienojumus; sk. [Sadaļa 6.1 Šarnīru regulēšana](#).



### BRĪDINĀJUMS! Traumu risks

Atsperes spēks. Pārbaudiet atsperes un tās turētāja darbību.

- 4 Pārbaudiet, vai nosūcēja sūkņēšanas spēja ir pietiekama.

## 6.1 Šarnīru regulēšana

Sk. [Attēls 11](#). Ieteicams vismaz reizi gadā. Izmantojiet nepieciešamo drošības aprīkojumu.

## 7 Rezerves daļas



### UZMANĪBU! Iekārtu sabojāšanas risks

Izmantojiet tikai Nederman oriģinālās rezerves daļas un piederumus.

Lai uzzinātu par tehniskās apkopes iespējām un saņemtu palīdzību attiecībā uz rezerves daļām, sazinieties ar tuvāko pilnvaroto Nederman izplatītāju. Skatiet arī vietni [www.nederman.com](http://www.nederman.com).

## 7.1 Rezerves daļu pasūtīšana

Pasūtot rezerves daļas, noteikti norādiet šādu informāciju:

- daļas numuru un vadības sistēmas numuru (skatiet produkta identifikācijas plāksni);
- Rezerves daļas numuru un nosaukumu (skatiet vietnē [www.nederman.com/en/service/spare-part-search](http://www.nederman.com/en/service/spare-part-search));
- nepieciešamo rezerves daļu skaitu.

## 8 Utilizēšana

Ierīce ir izstrādāta tā, lai tās materiālus varētu pārstrādāt. Dažādie materiāli ir jāutilizē atbilstoši vietējai likumdošanai. Ja jums rodas neskaidrības par izstrādājuma utilizēšanu pēc tā kalpošanas laika beigām, sazinieties ar izplatītāju vai Nederman.

Prieš montuodami, naudodami ar taisydami šį gaminį, įdėmiai perskaitykite jo naudojimo instrukciją. Praradę naudojimo instrukciją, nedelsdami pakeiskite ją kita. Bendrovė „Nederman“ pasilieka sau teisę iš anksto nepranešusi keisti ir tobulinti savo gaminius, įskaitant ir su jais susijusius dokumentus.

Šis gaminys sukurtas laikantis atitinkamų EB direktyvų. Siekiant išlaikyti minėtą atitiktį, visus montavimo, techninės priežiūros ir taisymo darbus privalo atlikti kvalifikuoti darbuotojai, kurie naudotų tik originalias atsargines dalis. Jei pageidaujate pasitarti dėl techninės priežiūros ar užsakyti atsarginių dalių, kreipkitės į arčiausiai Jūsų esančią įgaliotą „Nederman“ gaminius platinančią įmonę. Jeigu dalys yra pažeistos ar jų trūksta, iš karto praneškite apie tai vežimo bendrovei ar vietinei „Nederman“ atstovybei.

## 2 Sauga

### 2.1 Svarbios informacijos klasifikacija

Šiame dokumente yra svarbi informacija, kuri pateikiama kaip įspėjimas, atsargumas ar pastaba pagal šiuos pavyzdžius:



**DĖMESIO! Pavojus susižeisti**

Įspėjimai rodo galimą pavojų personalo sveikatai ir saugai ir kaip to išvengti.



**ATSARGIAI! Įrangos sugadinimo rizika**

Perspėjimai nurodo galimą pavojų gaminiui, bet ne personalui, ir kaip to išvengti.



**PASTABA!**

Užrašuose pateikiama kita personalui svarbi informacija.

### 3 Aprašas

Original yra dūmų ir nedegių lengvų dulkių surinkimo svirtis. Įskaitant suvirinimo dūmus, kuriuose yra CMR (kancerogeninių mutageninių reprodukcijai toksiškų) medžiagų, pvz., susidarančių suvirinant labai legiruotą plieną arba suvirinimo reikmenis, kurių sudėtyje yra daugiau kaip 5 % (Cr, Ni).

#### 3.1 Techniniai duomenys

Techniniai duomenys											
Matmenys	Žr. <a href="#">Pav 1</a>										
Žarnos skersmuo	Ø160 mm										
Slėgio kritimas prijungimo taške *	Žr. <a href="#">Pav 2</a>										
Rekomenduojamas oro srautas **	700-1000 m <sup>3</sup> /h										
Maksimali dūmų temperatūra	70 °C										
Aplinkos temperatūra	-20 - +60 °C										
Dulkių	1500 Pa										
Rekomenduojamas montavimo aukštis	Žr. <a href="#">Pav 1</a>										
Triukšmo lygis ***	68 dB(A)										
Svoris	<table border="1"> <tbody> <tr> <td>2m</td> <td>11.5 kg</td> </tr> <tr> <td>3m</td> <td>13.5 kg</td> </tr> <tr> <td>4mV</td> <td>14.2 kg</td> </tr> <tr> <td>4mH</td> <td>15.5 kg</td> </tr> <tr> <td>5m</td> <td>15.7 kg</td> </tr> </tbody> </table>	2m	11.5 kg	3m	13.5 kg	4mV	14.2 kg	4mH	15.5 kg	5m	15.7 kg
2m	11.5 kg										
3m	13.5 kg										
4mV	14.2 kg										
4mH	15.5 kg										
5m	15.7 kg										

\*  **PASTABA!** Bet kokios papildomos žarnos ar ortakiai gali padidinti slėgio kritimą ir į tai turi atsižvelgti montavimo projektuotojas arba naudotojas.

\*\* Taip pat taikoma vietinėms kryptims. EN ISO 21904-1 minimalaus gaubto srauto reikalavimus rasite gaubto duomenyse.

\*\*\* Matuojama pagal ISO 11201 prie gaubto ir 1700 m<sup>3</sup>/h greičiu.

## 4 Montavimas

Žr. [Pav 3–Pav 10](#). Įsitinkite, kad paviršius, ant kurio rengiamasi tvirtinti ištraukiamąją žarną, yra lygus. Naudodami sieninę tvirtinimo dalį pažymėkite skylės. Naudokite apsaugotus nuo vibracijos tvirtinimo varžtus ir veržles, tinkančius sienos medžiagai. Kiekvienas varžtas turi atlaikyti mažiausiai 1700 N sukamąją jėgą.

## 5 Naudojimas Original



### DĖMESIO! Sprogimo rizika

Svirtis Original neturi būti naudojama dulkėms ar dūmų oro mišiniams skystinti sprogiroje aplinkoje.



### DĖMESIO! Gaisro pavojus

Patikrinkite, ar į surinkimo svirtį nepatenka žiežirbų ar kitų objektų, galinčių sukelti gaisrą. Atliekant suvirinimo darbus žiežirbų susidaro labai daug. Taigi gaisro pavojui sumažinti gaubte būtina pritvirtinti apsaugą nuo žiežirbų (priedas).

Surinkimo svirtis gali būti lengvai išdėstyta bet kurioje jos darbo zonos vietoje. Kad būtų galima geriausiai užfiksuoti, gaubtas turi būti kuo arčiau dūmų ar dulkių susidarymo proceso. Geriausia siurbimo geba pasiekama, kai jis išdėstomas pagal [Pav 12](#). Taip pat žr. gaubto duomenis.

Rekomenduojamas oro srautas: žr. [Skyrius 3.1 Techniniai duomenys](#)

Prieš pradėdami darbą visada patikrinkite, ar gaubte pakanka oro srauto. Nepakankamą oro srautą lemiančius veiksniai:

- Ventilatoriaus sparnuotė, besisukanti netinkama kryptimi.
- Gaubtas, ortakiai ar žarna yra užblokuoti / pažeisti.
- Filtrų kasetės yra užblokuotos.

## 6 Priežiūra

Visus montavimo, remonto ir priežiūros darbus turi atlikti kvalifikuotas personalas. Kreipkitės į artimiausią įgaliojimą platintoją arba Nederman, kad gautumėte patarimų dėl techninės priežiūros arba jei reikia pagalbos dėl atsarginių dalių.



### PASTABA!

Šiame skyriuje nurodyti techninės priežiūros intervalai nustatomi atsižvelgiant į tai, ar įrenginys yra profesionaliai prižiūrimas.

Rekomenduojama bent kartą per metus. Naudokite reikiamą saugos įrangą.

- 1 Patikrinkite, ar nepažeistos žarnos. Jei žarna užsiteršusi, išvalykite ją. Jei reikia, pakeiskite žarną.
- 2 Patikrinkite, kaip svirtis pritvirtinta ant sienos ar lubų.

- 3 Jei reikia, sureguliuokite lankstus, žr. [Skyrius 6.1 Lankstų reguliavimas](#).



### DĖMESIO! Pavojus susižeisti

Spyruoklės galia. Patikrinkite spyruoklės ir spyruoklės laikiklio funkciją.

- 4 Patikrinkite, ar pakankama gaubto siurbimo geba.

## 6.1 Lankstų reguliavimas

Žr. [Pav 11](#). Rekomenduojama bent kartą per metus. Naudokite reikiamą saugos įrangą.

## 7 Atsarginės dalys



### ATSARGIAI! Įrangos sugadinimo rizika

Naudokite tik originalias „Nederman“ atsargines dalis ir priedus.

Jei pageidaujate pasitarti dėl techninės priežiūros ar Jums reikia pagalbos dėl atsarginių dalių, kreipkitės į artimiausią Jūsų esančią įgalioją „Nederman“ gaminius platinančią įmonę. Taip pat žr. [www.nederman.com](http://www.nederman.com).

### 7.1 Kaip užsakyti atsargines dalis

Visada, užsakydami atsargines dalis, nurodykite:

- dalies numerį ir kontrolinį numerį (žr. gaminio identifikacinėje plokštelėje);
- Tikslų atsarginės dalies numerį ir pavadinimą (žr. [www.nederman.com/en/service/spare-part-search](http://www.nederman.com/en/service/spare-part-search)).
- Reikiamų dalių skaičių.

## 8 Perdirbimas

Šis gaminys yra pagamintas iš perdirbtinų medžiagų. Skirtingo tipo medžiagas būtina utilizuoti laikantis atitinkamų vietos teisės normų. Jeigu utilizuojant gaminį, kurio tarnavimo laikas baigėsi, kyla neaiškumų, kreipkitės į Nederman gaminius platinančią įmonę.

## Inhoudsopgave

Afbeeldingen .....	8
1 Voorwoord .....	73
2 Veiligheid .....	73
2.1 Indeling van belangrijke informatie .....	73
3 Beschrijving .....	74
3.1 Technische gegevens .....	74
4 Installatie .....	75
5 Gebruik van Original .....	75
6 Onderhoud .....	75
6.1 De scharnierpunten aanpassen .....	75
7 Reserveonderdelen .....	75
7.1 Bestellen van reserveonderdelen .....	75
8 Recycling .....	75



## 1 Voorwoord

Bedankt voor het gebruik van een Nederman product!

De Nederman Group is een wereldwijd toonaangevende leverancier en ontwikkelaar van producten en oplossingen voor de milieutechnologiesector. Onze innovatieve producten filteren, reinigen en recycleren in de meest veeleisende omgevingen. Nederman's producten en oplossingen helpen u uw productiviteit te verbeteren, kosten te verlagen en ook de impact op het milieu van industriële processen te verminderen.

Lees alle productinformatie en het typeplaatje op het product aandachtig alvorens dit product te installeren, te gebruiken en er onderhoud aan te verrichten. Vervang de documentatie onmiddellijk indien deze verloren geraakt is. Nederman behoudt zich het recht voor om zijn producten, inclusief de documentatie, zonder voorafgaande kennisgeving te wijzigen en/of te verbeteren.

Dit product voldoet aan de eisen van de desbetreffende EG-richtlijnen. Om deze status te behouden mogen installatie, onderhoud en reparaties alleen worden uitgevoerd door gekwalificeerd personeel en dit uitsluitend met originele reserveonderdelen en accessoires van Nederman. Neem contact op met uw dichtstbijzijnde erkende Nederman-dealer voor technisch advies en reserveonderdelen. Indien het product bij de levering is beschadigd of er ontbreken onderdelen, dienen het transportbedrijf en uw lokale Nederman-vertegenwoordiger hiervan onmiddellijk op de hoogte te worden gebracht.

## 2 Veiligheid

### 2.1 Indeling van belangrijke informatie

Dit document bevat belangrijke informatie in de vorm van waarschuwingen, aanmaningen of opmerkingen om voorzichtig te zijn. Zie de volgende voorbeelden:



**WAARSCHUWING! Gevaar voor persoonlijk letsel**

Waarschuwingen wijzen op een mogelijk gevaar voor de gezondheid en veiligheid van het personeel en hoe dat gevaar kan worden vermeden.



**VOORZICHTIG! Gevaar voor schade aan het materieel**

Waarschuwingen duiden op een mogelijk gevaar voor het product, maar niet voor het personeel, en hoe dat gevaar kan worden vermeden.



**OPMERKINGEN!**

Opmerkingen bevatten extra informatie die belangrijk zijn voor het personeel.

### 3 Beschrijving

Original is een afzuigarm voor dampen en onbrandbaar licht stof. Ook geschikt voor lasrook die CMR-stoffen (carcinogene, mutagene en reprotoxische stoffen) bevatten, zoals die vrijkomen bij het lassen van hooggeleerd staal of lassen met lastoevoegmaterialen met meer dan 5% (Cr, Ni).

#### 3.1 Technische gegevens

Technische gegevens		
Afmetingen	Zie <a href="#">Afbeelding 1</a>	
Slangdiameter	Ø 160 mm	
Drukval op het aansluitpunt *	Zie <a href="#">Afbeelding 2</a>	
Aanbevolen luchtstroom **	700-1000 m <sup>3</sup> /h	
Max. temperatuur afgezogen lucht	70 °C	
Omgevingstemperatuur	-20 - +60 °C	
Max. vacuüm	1500 Pa	
Aanbevolen montagehoogte	Zie <a href="#">Afbeelding 1</a>	
Geluidsniveau*	68 dB(A)	
Gewicht	2m	11.5 kg
	3m	13.5 kg
	4mV	14.2 kg
	4mH	15.5 kg
	5m	15.7 kg

NL

\*  **OPMERKINGEN!** Eventuele extra slangen of kanalen kunnen voor extra drukval zorgen en moeten door de installatieontwerper of de gebruiker in overweging worden genomen.

\*\* Volg ook de lokale richtlijnen. Raadpleeg de gegevens van de kap voor het minimum vereiste debiet van de kap volgens EN ISO 21904-1.

## 4 Installatie

Zie [Afbeelding 3](#) tot [Afbeelding 10](#). Zorg ervoor dat het oppervlak waarop u de arm monteert effen is en gebruik de muurbeugel om de gaten te markeren. Maak gebruik van trillingsbestendige bevestigingsbouten en -moeren die geschikt zijn voor het wandmateriaal. Elke bout moet een belasting door torsie aankunnen van 1700 N (380 lbs).

## 5 Gebruik van Original

**WAARSCHUWING! Explosiegevaar**  
De Original arm mag niet worden gebruikt voor het afzuigen van stof-, rook- of luchtmengsels in een explosieve omgeving.

**WAARSCHUWING! Brandgevaar.**  
Zorg dat geen vonken of andere objecten die brand kunnen veroorzaken in de arm worden gezogen. Bij lastoepassingen die veel vonken genereren moet een vonkbescherming (toebehoren) in de kap worden gemonteerd teneinde het brandrisico te beperken!

De afzuigarm kan probleemloos overal binnen zijn werkbereik worden gepositioneerd. Voor een optimale afzuiging moet u de kap zo dicht mogelijk bij de rook- of stof-bron plaatsen. De arm heeft het beste afzuigvermogen, indien geplaatst volgens [Afbeelding 12](#). Raadpleeg ook de gegevens van de kap.

Aanbevolen luchtstroom, zie [Paragraaf 3.1 Technische gegevens](#).

Controleer altijd, voordat de werkzaamheden beginnen, of de luchtstroom in de kap voldoende is. Een te geringe luchtstroom kan het gevolg zijn van:

- De waaier van de ventilator draait in de verkeerde richting.
- Kap, kanaal of slang zijn geblokkeerd/beschadigd.
- De filterpatronen zijn verstopt.

## 6 Onderhoud

De installatie, herstellingen en het onderhoud moeten worden uitgevoerd door gekwalificeerd personeel met behulp van uitsluitend originele reserveonderdelen. Neem contact op met uw dichtstbijzijnde erkende distributeur of Nederman voor technisch advies of als u reserveonderdelen nodig heeft.

**OPMERKINGEN!**  
De intervallen in dit hoofdstuk gelden wanneer de unit professioneel onderhouden wordt.

Wordt minimaal een keer per jaar aangeraden. Gebruik de benodigde veiligheidsuitrusting.

- 1 Controleer of de slang intact is. Maak de slang schoon als ze vuil is. Vervang de slang zo nodig.
- 2 Controleer de bevestiging van de arm aan muur of plafond.

- 3 Stel zonodig de koppelstukken af, zie [Paragraaf 6.1 De scharnierpunten aanpassen](#).

**WAARSCHUWING! Gevaar voor persoonlijk letsel**  
Gespannen veer. Controleer de werking van de veer en veerhouder.

- 4 Controleer of de afzuigcapaciteit in de kap voldoende is.

## 6.1 De scharnierpunten aanpassen

Zie [Afbeelding 11](#). Wordt minimaal een keer per jaar aangeraden. Gebruik de benodigde veiligheidsuitrusting.

## 7 Reserveonderdelen

**VOORZICHTIG! Gevaar voor schade aan het materieel**  
Gebruik uitsluitend originele reserveonderdelen en accessoires van Nederman.

Neem contact op met uw dichtstbijzijnde erkende dealer of met Nederman voor technisch advies en reserveonderdelen. Zie ook [www.nederman.com](http://www.nederman.com).

### 7.1 Bestellen van reserveonderdelen

Wanneer u reserveonderdelen bestelt dient u steeds het volgende te vermelden:

- Onderdeel- en controlenummer (raadpleeg het productidentificatieplaatje).
- Detailnummer en naam van het reserveonderdeel (zie [www.nederman.com/en/service/spare-part-search](http://www.nederman.com/en/service/spare-part-search)).
- Het aantal benodigde onderdelen.

## 8 Recycling

Het product werd ontworpen met recycleerbare materialen. De verschillende materiaalsoorten moeten overeenkomstig de betreffende plaatselijke wetgeving worden verwerkt. Neem contact op met de distributeur of met Nederman indien u twijfels hebt over het tot schroot verwerken van het product aan het einde van zijn levensduur.

## Innholdsfortegnelse

Figurer .....	8
1 Forord .....	77
2 Sikkerhet .....	77
2.1 Klassifisering av viktig informasjon .....	77
3 Beskrivelse .....	78
3.1 Tekniske data .....	78
4 Installasjon .....	79
5 Bruke Original .....	79
6 Vedlikehold .....	79
6.1 Juster leddene .....	79
7 Reservedeler .....	79
7.1 Bestille reservedeler .....	79
8 Resirkulering .....	79

## 1 Forord

Takk for at du bruker et Nederman-produkt!

Nederman Group er en verdensledende leverandør og utvikler av produkter og løsninger for miljøteknologisektoren. Våre innovative produkter vil filtrere, rengjøre og resirkulere i de mest krevende miljøene. Produkter og løsninger vil hjelpe deg med å forbedre produktiviteten, redusere kostnadene og også redusere miljøpåvirkningen fra industrielle prosesser.

Les all dokumentasjon og produktets merkeplate før installasjon, bruk og service av produktet. Hvis du ikke finner igjen dokumentasjonen, må du umiddelbart skaffe en ny. Nederman forbeholder seg retten til, uten varsel, modifisere og forbedre sine produkter, inkludert dokumentasjonen.

Dette produktet er konstruert for å oppfylle kravene i de relevante EU-direktivene. For å opprettholde denne statusen skal installasjon, reparasjon og vedlikehold utføres av kvalifisert personell som bare bruker originale reservedeler. Ta kontakt med din nærmeste autoriserte forhandler eller Nederman for å få råd og tips om teknisk service og for bestilling av reservedeler. Ved skade eller mangler av deler må du umiddelbart informere transportøren og din lokale Nederman-representant.

## 2 Sikkerhet

### 2.1 Klassifisering av viktig informasjon

Dette dokumentet inneholder viktig informasjon som vises enten som Advarsel, Forsiktig eller Merk:



**ADVARSEL! Fare for personskade**

Advarsler indikerer en potensiell fare for personers helse og sikkerhet, samt hvordan man kan unngå å bli utsatt for faren.



**FORSIKTIGHET! Fare for skade på utstyr**

Forsiktig indikerer en potensiell fare for produktet, men ikke for personell, og hvordan denne faren kan unngås.



**MERK!**

Merknader inneholder annen informasjon som brukeren bør være spesielt klar over.

### 3 Beskrivelse

Original er en avsugsarm for røyk og ikke brennbart lett støv. Inkludert sveiserøyk som inneholder CMR-stoffer (kreftfremkallende mutagene reprotoksiske stoffer), for eksempel generert ved sveising av høylegert stål eller sveiseforbruk med mer enn 5 % (Cr, Ni).

#### 3.1 Tekniske data

Tekniske data											
Størrelse	Se <a href="#">Figur 1</a>										
Slangediameter	Ø160 mm										
Trykkfall ved koblingspunktet*	Se <a href="#">Figur 2</a>										
Anbefalt luftstrøm**	700-1000 m <sup>3</sup> /h										
Maks røyktemperatur	70 °C										
Omgivelsestemperatur	-20 - +60 °C										
Maks. vakuum	1500 Pa										
Anbefalt monteringshøydet	Se <a href="#">Figur 1</a>										
Støynivå***	68 dB(A)										
Vekt	<table border="1"> <tbody> <tr> <td>2m</td> <td>11.5 kg</td> </tr> <tr> <td>3m</td> <td>13.5 kg</td> </tr> <tr> <td>4mV</td> <td>14.2 kg</td> </tr> <tr> <td>4mH</td> <td>15.5 kg</td> </tr> <tr> <td>5m</td> <td>15.7 kg</td> </tr> </tbody> </table>	2m	11.5 kg	3m	13.5 kg	4mV	14.2 kg	4mH	15.5 kg	5m	15.7 kg
2m	11.5 kg										
3m	13.5 kg										
4mV	14.2 kg										
4mH	15.5 kg										
5m	15.7 kg										

\*  **MERK!** Eventuelle ekstra slanger eller kanaler kan legge til trykkfall og skal vurderes av den som konstruerer installasjonen, eller brukeren.

\*\* Gjelder også lokale retninger. For en ISO 21904-1 minimum strømningskrav til hetten, se hettedata.

\*\*\* Målt i henhold til ISO 11201, ved panseret og ved 1700 m<sup>3</sup>/t.

## 4 Installasjon

Se [Figur 3–Figur 10](#). Forsikre deg om at overflaten du skal montere armen på er jevn, og bruk veggbraketten til å markere hullene. Bruk vibrasjonsbeskyttede festebolter og muttere som er egnet for veggmaterialet. Boltene stort sett hver har en momentkraft på minimum 1700 N (380 lbs).

## 5 Bruke Original



### ADVARSEL! Eksplosjonsfare

Original -armen må ikke brukes til å trekke ut støv- eller røykluftblandinger i eksplosive omgivelser.



### ADVARSEL! Brannfare

Kontroller at gnister eller andre gjenstander som kan forårsak brann, ikke kan suges inn i avsugsarmen. For sveisearbeider som fører til stor gnistdannelse må det monteres en gnistbeskyttelse (tilbehør) i hetten for å redusere brannfaren.

Avtrekkssarmen kan enkelt plasseres når som helst innenfor arbeidsområdet. For best fangst skal hetten plasseres så nær prosessen som genererer røyk eller støv som mulig. Den har den beste sugekapasiteten når den er plassert i henhold til [Figur 12](#). Se også hetens data.

Anbefalt luftstrøm, se [Avsnitt 3.1 Tekniske data](#).

Undersøk alltid om det er tilstrekkelig luftstrøm i hetten før arbeidet begynner. Utilstrekkelig luftstrøm kan skyldes at:

- Viftehjulet roterer i feil retning.
- Hetten, kanalen eller slangen er blokkert/skadet.
- Filterpatronene er tilstoppet.

## 6 Vedlikehold

Alt installasjons-, reparasjons- og vedlikeholdsarbeid må utføres av kvalifisert personell. Kontakt nærmeste autoriserte distributør eller Nederman for råd om teknisk service eller hvis du trenger hjelp med reservedeler.



### MERK!

Intervallene i dette kapitlet er basert på at enheten vedlikeholdes profesjonelt.

Vedlikehold anbefales minst én gang i året. Bruk nødvendig verneutstyr.

- 1 Kontroller at slangen er intakt. Rengjør slangen hvis den er skitten. Bytt om nødvendig slangen.
- 2 Kontroller monteringen av armen på vegg eller i tak.
- 3 Juster leddene hvis nødvendig, se [Avsnitt 6.1 Juster leddene](#).



### ADVARSEL! Fare for personskade

Fjærkraft! Kontroller at fjæren og fjærholderen fungerer som de skal.

- 4 Kontroller at sugeevnen i hetten er tilstrekkelig.

## 6.1 Juster leddene

Se [Figur 11](#). Vedlikehold anbefales minst én gang i året. Bruk nødvendig verneutstyr.

## 7 Reservedeler



### FORSIKTIGHET! Fare for skade på utstyr

Bruk bare originale Nederman reservedeler og tilbehør.

Ta kontakt med din nærmeste autoriserte forhandler eller Nederman for råd og tips om teknisk service eller hvis du trenger hjelp med reservedeler. Se også [www.nederman.com](http://www.nederman.com).

## 7.1 Bestille reservedeler

Når du skal bestille reservedeler, må du alltid oppgi følgende:

- Dele- og kontrollnummer (se produktidentifikasjonsplaten).
- Artikkelnummer og navn på reservedelen (se [www.nederman.com/en/service/spare-part-search](http://www.nederman.com/en/service/spare-part-search)).
- Antall deler som ønskes.

## 8 Resirkulering

Produktet er konstruert slik at komponentmaterialene kan resirkuleres. De ulike materialtypene må håndteres iht. gjeldende lokale forskrifter. Ta kontakt med distributøren eller Nederman hvis du er i tvil når du skal kaste produktet etter endt levetid.

## Spis treści

Rysunki .....	8
1 Wprowadzenie .....	81
2 Bezpieczeństwo .....	81
2.1 Klasyfikacja ważnych informacji .....	81
3 Opis .....	82
3.1 Dane techniczne .....	82
4 Instalacja .....	83
5 Użytkowanie Original .....	83
6 Konserwacja .....	83
6.1 Regulacja połączeń .....	83
7 Części zamienne .....	83
7.1 Zamawianie części zamiennych .....	83
8 Recykling .....	83



## 1 Wprowadzenie

Dziękujemy za korzystanie z Nederman produktu!

Nederman Grupa jest wiodącym na świecie dostawcą i producentem produktów i rozwiązań dla sektora technologii środowiskowych. Nasze innowacyjne produkty mogą filtrować, czyścić i poddać recyklingowi w najbardziej wymagających środowiskach. Nedermanprodukty i rozwiązania pomogą Ci zwiększyć produktywność, obniżyć koszty, a także zmniejszyć wpływ procesów przemysłowych na środowisko.

Przed przystąpieniem do montażu, obsługi i serwisowania produktu uważnie zapoznaj się z wszelką dokumentacją produktu oraz z treścią jego tabliczki znamionowej. W razie zagubienia dokumentacji należy natychmiast pozyskać jej nowy egzemplarz. Firma Nederman zastrzega sobie prawo do modyfikowania i udoskonalania swoich produktów - w tym dokumentacji - bez uprzedniego powiadomienia.

Niniejsze urządzenie zostało zaprojektowane w sposób zapewniający zgodność z odpowiednimi dyrektywami WE. Utrzymanie tego stanu gwarantowane jest pod warunkiem wykonywania wszystkich prac związanych z instalacją, konserwacją i naprawami przez wykwalifikowanych pracowników oraz z wykorzystaniem wyłącznie oryginalnych części zamiennych. W razie konieczności skorzystania z pomocy serwisu technicznego i zamówienia części zamiennych skontaktuj się z firmą Nederman lub jej najbliższym autoryzowanym dystrybutorem. W przypadku uszkodzenia lub brakujących części należy natychmiast poinformować o tym lokalnego przedstawiciela firmy Nederman.

## 2 Bezpieczeństwo

### 2.1 Klasyfikacja ważnych informacji

Niniejszy dokument zawiera ważne informacje przedstawione w postaci ostrzeżeń, ostrzeżeń i uwag.



#### **OSTRZEŻENIE! Ryzyko obrażeń ciała**

Ostrzeżenia wskazują na potencjalne zagrożenia dla zdrowia i bezpieczeństwa personelu oraz informują o sposobach unikania takich zagrożeń.



#### **PRZESTROGA! Ryzyko uszkodzenia sprzętu**

„Przestrogi” wskazują potencjalne zagrożenia dla produktu, lecz nie dla personelu, oraz precyzują, jak ich uniknąć.



#### **UWAGA!**

W uwagach zamieszczono inne ważne dla użytkowników informacje.

### 3 Opis

Original jest ramieniem odciągowym dla oparów i niepalnych lekkich pyłów. W tym dymów spawalniczych zawierających substancje CMR (rakotwórcze toksyny reprodukcyjne), np. wytwarzane przy spawaniu stali wysokostopowych lub materiałów spawalniczych o zawartości powyżej 5 % (Cr, Ni).

#### 3.1 Dane techniczne

Dane techniczne											
Wymiary	Zob. <a href="#">ilustracja 1</a>										
Średnica węża	Ø160 mm										
Spadek ciśnienia w punkcie przyłączeniowym*	Zob. <a href="#">ilustracja 2</a>										
Zalecany przepływ powietrza**	700-1000 m <sup>3</sup> /h										
Temperatura maks.odciąganego powietrza	70 °C										
Temperatura otoczenia	-20 - +60 °C										
Maksymalne podciśnienie	1500 Pa										
Zalecana wysokość montażu	Zob. <a href="#">ilustracja 1</a>										
Poziom hałasu***	68 dB(A)										
Waga	<table border="1"> <tbody> <tr> <td>2m</td> <td>11.5 kg</td> </tr> <tr> <td>3m</td> <td>13.5 kg</td> </tr> <tr> <td>4mV</td> <td>14.2 kg</td> </tr> <tr> <td>4mH</td> <td>15.5 kg</td> </tr> <tr> <td>5m</td> <td>15.7 kg</td> </tr> </tbody> </table>	2m	11.5 kg	3m	13.5 kg	4mV	14.2 kg	4mH	15.5 kg	5m	15.7 kg
2m	11.5 kg										
3m	13.5 kg										
4mV	14.2 kg										
4mH	15.5 kg										
5m	15.7 kg										

\*  **UWAGA!** Wszelkie dodatkowe węże lub kanały mogą powodować spadek ciśnienia i powinny być brane pod uwagę przez projektanta instalacji lub użytkownika.

\*\* Należy również dostosować się do lokalnych wytycznych. Wymagania normy EN ISO 21904-1 dotyczące minimalnego przepływu okapu znajdują się w danych okapu.

\*\*\* Pomiar wg normy ISO 11201, przy wyciągu i przy 1700 m<sup>3</sup>/h.

## 4 Instalacja

Zob. [Ilustracja 3](#) do [Ilustracja 10](#). Powierzchnię montażową wypoziomować, a do zaznaczenia otworów użyć wspornika przyściennego. Używać zabezpieczonych przed drganiem śrub i nakrętek odpowiednich do materiału, z którego wykonana jest ściana. Śruby muszą wytrzymywać siłę momentu obrotowego co najmniej 1700 N (380 funtów).

## 5 Użytkowanie Original



### OSTRZEŻENIE! Ryzyko wybuchu

Nie należy używać ramienia Original do odciągania mieszanin powietrza zawierających pyły i opary w środowisku zagrożonym wybuchem.



### OSTRZEŻENIE! Ryzyko pożaru.

Należy upewnić się, że do wnętrza ramienia nie są zasysane iskry lub jakiegokolwiek materiały, które mogłyby spowodować zagrożenie pożarem. W przypadku zastosowań wiążących się z wytwarzaniem dużej ilości iskiek, w celu zmniejszenia ryzyka pożaru w wyciągu należy zamontować zabezpieczenie przeciwiskrowe (akcesorium).

Ramię odciągowe w łatwy sposób można umieścić w dowolnym miejscu obszaru roboczego. W celu zapewnienia możliwie najskuteczniejszego przechwytywania okap powinien być umieszczony jak najbliżej miejsca powstawania oparów lub pyłów. Wydajność zasysania jest najlepsza przy ustawieniu zgodnie z [Ilustracja 12](#). Zobacz również dane okapu.

Zalecany przepływ powietrza: zob. [Punkt 3.1 Dane techniczne](#).

Przed rozpoczęciem pracy zawsze należy najpierw sprawdzić, czy przepływ powietrza w wyciągu jest odpowiedni. Przyczyną zbyt małego przepływu powietrza może być:

- Nieprawidłowy kierunek obrotów wirnika wentylatora.
- Okap, kanał lub wąż są zablokowane/uszkodzone.
- Zablokowane wkłady filtru.

## 6 Konserwacja

Wszystkie prace związane z instalacją, naprawami i konserwacją muszą być wykonywane przez wykwalifikowany personel oraz z wykorzystaniem wyłącznie oryginalnych części zamiennych. Aby uzyskać poradę w kwestii serwisu technicznego lub jeśli potrzebujesz części zamiennych, skontaktuj się z firmą Nederman lub jej najbliższym autoryzowanym dystrybutorem.



### UWAGA!

Częstotliwość wykonywania czynności serwisowych określona w niniejszym rozdziale odnosi się do profesjonalnie utrzymywanego urządzenia.

Zalecane co najmniej raz w roku. Używać niezbędnego sprzętu zabezpieczającego.

- 1 Sprawdzić, czy przewody nie są uszkodzone. Jeżeli przewód jest zanieczyszczony, wyczyścić go. W razie konieczności wymienić przewód.
- 2 Sprawdzić, czy ramię jest odpowiednio przymocowane do ściany lub sufitu.
- 3 W razie potrzeby wyreguluj połączenia, patrz: [Punkt 6.1 Regulacja połączeń](#).



### OSTRZEŻENIE! Ryzyko obrażeń ciała

Siła naciągu sprężyny. Sprawdzić działanie sprężyny i jej uchwytu.

- 4 Upewnij się, że wydajność zasysania w ssawce jest wystarczająca.

## 6.1 Regulacja połączeń

Patrz [Ilustracja 11](#). Zalecane co najmniej raz w roku. Należy używać niezbędnego sprzętu zabezpieczającego.

## 7 Części zamienne



### PRZESTROGA! Ryzyko uszkodzenia sprzętu

Należy używać wyłącznie oryginalnych części zamiennych firmy Nederman.

W razie konieczności uzyskania wskazówek dotyczących serwisu technicznego lub pomocy w sprawie części zamiennych, skontaktuj się z firmą Nederman lub jej najbliższym autoryzowanym dystrybutorem. Patrz również: [www.nederman.com](http://www.nederman.com).

## 7.1 Zamawianie części zamiennych

W przypadku zamawiania części zawsze należy podawać następujące informacje:

- Numer części i numer kontrolny (patrz: tabliczka znamionowa produktu).
- Numer szczegółowy i nazwę części zamiennych (patrz: [www.nederman.com/en/service/spare-part-search](http://www.nederman.com/en/service/spare-part-search)).
- Wymagana ilość części.

## 8 Recykling

Produkt został zaprojektowany w taki sposób, aby możliwe było powtórne przetworzenie materiałów użytych do produkcji jego elementów. Z materiałami różnego rodzaju należy postępować zgodnie z właściwymi przepisami miejscowymi. W razie wątpliwości podczas utylizowania produktu po zakończeniu okresu jego eksploatacji skontaktuj się z firmą Nederman lub jej dystrybutorem.

## Índice

Figuras .....	8
1 Prefácio .....	85
2 Segurança .....	85
2.1 Classificação de informações importantes .....	85
3 Descrição .....	86
3.1 Dados técnicos .....	86
4 Instalação .....	87
5 Utilização de Original .....	87
6 Manutenção .....	87
6.1 Ajuste das rótulas .....	87
7 Peças sobressalentes .....	87
7.1 Encomenda de peças sobressalentes .....	87
8 Reciclagem .....	87

## 1 Prefácio

Obrigado por usar o produto Nederman!

O Grupo Nederman é um fornecedor e desenvolvedor líder mundial de produtos e soluções no setor de tecnologia ambiental. Nossos produtos inovadores filtram, limpam e reciclam nos ambientes mais exigentes. Os produtos e soluções da Nederman ajudarão você a melhorar sua produtividade, reduzir custos e diminuir o impacto ao meio ambiente dos processos industriais.

Leia com atenção toda a documentação e a placa de identificação do produto antes de realizar a instalação, de usar e de realizar a manutenção neste produto. Em caso de perda, substitua a documentação imediatamente. Nederman reserva-se o direito de alterar ou melhorar seus produtos, incluindo sua documentação, sem aviso prévio.

Este produto está concebido para cumprir as exigências das directivas CE relevantes. Para manter este estado, todo o trabalho de instalação, manutenção e reparação tem de ser executado por pessoal qualificado, utilizando apenas peças sobressalentes originais. Contacte o seu distribuidor autorizado mais próximo ou a Nederman para consultoria sobre assistência técnica e obtenção de peças sobressalentes. No caso de danos ou peças em falta, notifique imediatamente a transportadora e o representante Nederman local.

## 2 Segurança

### 2.1 Classificação de informações importantes

Este documento contém informações importantes que são apresentadas como aviso, cuidado ou observação. Veja os exemplos a seguir:

**ADVERTÊNCIA! Risco de ferimentos pessoais**

As advertências indicam risco em potencial para a saúde e segurança do pessoal e como esse risco pode ser evitado.

**CUIDADO! Risco de danos no equipamento**

Os avisos indicam um risco em potencial para o produto, mas não para o pessoal, e como esse risco pode ser evitado.

**NOTA!**

As observações contêm outras informações importantes para o pessoal.

### 3 Descrição

Original é um braço de extração para fumos e pós ligeiros não combustíveis, incluindo os fumos de soldadura que contenham substâncias CMR (reprotóxicos, mutagénicos, cancerígenos), por exemplo, gerados por soldadura de aços de liga alta ou consumíveis de soldadura com mais de 5% (Cr, Ni).

#### 3.1 Dados técnicos

Dados técnicos		
Dimensões	Consulte <a href="#">Figura 1</a>	
Diâmetro da mangueira	Ø 160 mm	
Queda de pressão no ponto de ligação *	Consulte <a href="#">Figura 2</a>	
Fluxo de ar recomendado **	700-1000 m <sup>3</sup> /h	
Temperatura máxima do fumo	70 °C	
Temperatura ambiente	-20 - +60 °C	
Máx. vácuo	1500 Pa	
Altura de montagem recomendada	Consulte <a href="#">Figura 1</a>	
Nível de ruído ***	68 dB(A)	
Peso	2m	11.5 kg
	3m	13.5 kg
	4mV	14.2 kg
	4mH	15.5 kg
	5m	15.7 kg

**NOTA!**

Quaisquer mangueiras ou condutas adicionais podem adicionar uma queda de pressão e devem ser consideradas pelo designer de instalação ou pelo utilizador.

\*\* Além disso, respeite as indicações locais. Para os requisitos mínimos de fluxo EN ISO 21904-1 da campânula, consulte os dados da campânula.

\*\*\* Medido de acordo com a ISO 11201, na campânula e a 1700 m<sup>3</sup>/h.

## 4 Instalação

Consulte [Figura 3](#) a [Figura 10](#). Certifique-se de que a superfície sobre a qual vai montar o braço está nivelada e utilize o suporte de parede para marcar os orifícios. Utilize parafusos e porcas de fixação antivibrações adequados ao material da parede. Os parafusos devem suportar cada um, no mínimo, um binário de 1700 N.

## 5 Utilização de Original



### ADVERTÊNCIA! Risco de explosão

O Original braço não deve ser utilizado para extrair misturas de pó ou fumo em ambientes explosivos.



### ADVERTÊNCIA! Risco de incêndio.

Verifique que não aspira nenhuma faísca ou outro objeto que possa causar incêndio para dentro do braço. Para operações de soldadura que causem um elevado número de faíscas, uma proteção contra fagulhas (acessório) deve ser instalada na campânula para reduzir o risco de incêndio.

O braço de extração pode ser facilmente posicionado em qualquer ponto da sua área de trabalho. Para uma melhor captura, a campânula deve ser posicionada o mais próximo possível do processo de geração de fumo ou pó. Tem a melhor capacidade de sucção quando está posicionada de acordo com [Figura 12](#). Além disso, veja os dados da campânula.

Fluxo de ar recomendado: ver [Seção 3.1 Dados técnicos](#).

Verifique sempre se o fluxo de ar é suficiente na campânula antes do início dos trabalhos. O fluxo de ar insuficiente depende de:

- O impulsor do ventilador gira na direção errada.
- A campânula, a conduta ou a mangueira estão bloqueadas/danificadas.
- Os cartuchos do filtro estão bloqueados.

## 6 Manutenção

Todos os trabalhos de instalação, reparação e manutenção devem ser efetuados por pessoal qualificado. Contacte o seu distribuidor autorizado mais próximo ou Nederman para obter aconselhamento sobre o serviço técnico ou se necessitar de ajuda com peças sobressalentes.



### NOTA!

Os intervalos neste capítulo baseiam-se no pressuposto de a manutenção da unidade ser efectuada por profissionais.

Recomendado pelo menos uma vez por ano. Utilize o equipamento de segurança necessário.

- 1 Verifique se as mangueiras estão intactas. Limpe a mangueira se estiver suja. Se necessário, substitua a mangueira.
- 2 Verifique a montagem do braço na parede ou teto.
- 3 Ajuste as ligações se necessário, ver [Seção 6.1 Ajuste das rótulas](#).



### ADVERTÊNCIA! Risco de ferimentos pessoais

Força da mola. Verifique a função da mola e do suporte da mola.

- 4 Verifique se a capacidade de aspiração na campânula é suficiente.

## 6.1 Ajuste das rótulas

Ver [Figura 11](#). Recomendado pelo menos uma vez por ano. Utilize o equipamento de segurança necessário.

## 7 Peças sobressalentes



### CUIDADO! Risco de danos no equipamento

Use apenas peças de reposição e acessórios originais da Nederman.

Entre em contato com o distribuidor autorizado mais próximo ou com a Nederman para receber informações sobre serviço técnico ou se precisar de ajuda com peças de reposição. Acesse também o site [www.nederman.com](http://www.nederman.com).

## 7.1 Encomenda de peças sobressalentes

Quando encomendar peças sobressalentes indique sempre o seguinte:

- Número de peça e de controlo (consulte a placa de identificação do produto).
- Número detalhado e designação da peça de reposição (consulte o site [www.nederman.com/en/service/spare-part-search](http://www.nederman.com/en/service/spare-part-search)).
- Quantidade de peças necessárias.

## 8 Reciclagem

O produto foi concebido de modo a ser possível reciclar os materiais dos componentes. Os diferentes tipos de materiais têm de ser manuseados de acordo com regulamentos locais relevantes. Contacte o distribuidor ou a Nederman, caso surjam quaisquer questões sobre a eliminação do produto no final da sua vida útil.

## Obsah

Ilustrácií .....	8
1 Úvod .....	89
2 Bezpečnosť .....	89
2.1 Klasifikácia dôležitých informácií .....	89
3 Popis .....	90
3.1 Technické údaje .....	90
4 Inštalácia .....	91
5 Používanie Original .....	91
6 Údržba .....	91
6.1 Prispôsobenie kĺbových spojov .....	91
7 Náhradné diely .....	91
7.1 Objednávanie náhradných dielov .....	91
8 Recyklácia .....	91



## 1 Úvod

Ďakujeme, že používate Nederman produkt!

Skupina Nederman je popredným svetovým dodávateľom a vývojárom produktov a riešení pre odvetvie environmentálnych technológií. Naše inovatívne produkty filtrujú, čistia a recyklujú v tých najnáročnejších prostrediach. Produkty a riešenia Nederman vám pomôžu zlepšiť vašu produktivitu, znížiť náklady a znížiť vplyv priemyselných procesov na životné prostredie.

Pred inštaláciou, používaním a servisom tohto výrobku si pozorne prečítajte dokumentáciu o výrobku a identifikačný štítok výrobku. Ak sa návod stratí, ihneď si zabezpečte ďalší. Spoločnosť Nederman si vyhradzuje právo, bez predchádzajúceho upozornenia, zmeniť a zdokonaľiť svoje výrobky vrátane dokumentácie.

Tento výrobok je navrhnutý tak, aby spĺňal požiadavky príslušných smerníc ES. Všetky inštalačné, údržbárske a opravárske práce musí vykonávať kvalifikovaný personál s použitím len originálnych náhradných dielov Nederman, aby sa zachoval tento stav. Ohľadne technického servisu a obstarania náhradných dielov sa poraďte s najbližším autorizovaným distribútorom spoločnosti Nederman. V prípade, že pri dodaní zistíte, že niektoré diely sú poškodené alebo chýbajú, ihneď to oznámte prepravcovi a miestnemu zástupcovi spoločnosti Nederman.

## 2 Bezpečnosť

### 2.1 Klasifikácia dôležitých informácií

Tento dokument obsahuje dôležité informácie, ktoré sú prezentované vo forme výstrahy, upozornenia alebo poznámky. Pozrite nasledujúce príklady:



#### **VÝSTRAHA! Riziko úrazu**

Výstrahy označujú potenciálne nebezpečenstvo pre zdravie a bezpečnosť personálu a spôsob, ktorým je možné sa mu vyhnúť.



#### **POZOR! Riziko poškodenia zariadenia**

Upozornenia označujú potenciálne nebezpečenstvo pre vysávač, ale nie pre personál a spôsob, akým sa nebezpečenstvu možno vyhnúť.



#### **UPOZORNENIE!**

Poznámky obsahujú doplnkové informácie, ktoré sú dôležité pre personál.

### 3 Popis

Original je odsávacie rameno pre výpary a nehorľavý ľahký prach. Vrátae výparov zo zvarania obsahujúcich CMR (karcinogénne, mutagénne poškodzujúce reprodukciu) látky, ktoré vznikajú napr. pri zvaraní vysoko legovaných ocelí alebo zvaracieho spotrebného materiálu s viac ako 5% (Cr, Ni).

#### 3.1 Technické údaje

Technické údaje											
Rozmery	Pozri <a href="#">Obrázok 1</a>										
Priemer hadice	Ø 160 mm										
Pokles tlaku v bode pripojenia *	Pozri <a href="#">Obrázok 2</a>										
Odporúčané prúdenie vzduchu **	700-1000 m <sup>3</sup> /h										
Max. teplota výparov	70 °C										
Teplota prostredia	-20 - +60 °C										
Vákuum	1500 Pa										
Odporúčaná montážna výška	Pozri <a href="#">Obrázok 1</a>										
Hladina hluku ***	68 dB(A)										
Hmotnosť	<table border="1"> <tbody> <tr> <td>2m</td> <td>11.5 kg</td> </tr> <tr> <td>3m</td> <td>13.5 kg</td> </tr> <tr> <td>4mV</td> <td>14.2 kg</td> </tr> <tr> <td>4mH</td> <td>15.5 kg</td> </tr> <tr> <td>5m</td> <td>15.7 kg</td> </tr> </tbody> </table>	2m	11.5 kg	3m	13.5 kg	4mV	14.2 kg	4mH	15.5 kg	5m	15.7 kg
2m	11.5 kg										
3m	13.5 kg										
4mV	14.2 kg										
4mH	15.5 kg										
5m	15.7 kg										

\*  **UPOZORNENIE!** Akékoľvek ďalšie hadice alebo potrubia môžu zvýšiť pokles tlaku a musí ich zväžiť projektant inštalácie alebo používateľ.

\*\* Aplikujte tiež na miestne smernice. Minimálne požiadavky na prietok odsávača podľa normy EN ISO 21904-1 nájdete v časti údaje o odsávači.

\*\*\* Merané podľa ISO 11201, pri odsávači a pri 1700 m<sup>3</sup>/h.

## 4 Inštalácia

Pozri [Obrázok 3](#) až [Obrázok 10](#). Uistite sa, že povrch, na ktorý sa rameno upevňuje, je rovný a na označenie otvorov použite nástennú konzolu. Použite upevňovacie skrutky a matice odolné proti vibráciám, ktoré sú vhodné na materiál steny. Každá skrutka musí udržať krútiaci moment minimálne 1700 N (380 lbs).

## 5 Používanie Original



### VÝSTRAHA! Nebezpečenstvo výbuchu

Rameno Original sa nesmie používať na odsávanie zmesi vzduchu a prachu alebo výparov vo výbušnom prostredí.



### VÝSTRAHA! Riziko požiaru.

Skontrolujte, či do ramena nie sú nasávané iskry alebo iné predmety, ktoré môžu spôsobiť požiar. Pri zväracích aplikáciách vytvárajúcich veľké množstvo iskier sa musí do odsávača namontovať ochrana proti iskrám (príslušenstvo), aby sa znížilo riziko požiaru.

Odsávacie rameno môže byť ľahko umiestnené v ktoromkoľvek bode v jeho pracovnej oblasti. Pre čo najlepšie zachytenie by mal byť odsávač umiestnený čo najbližšie k procesu vytvárania výparov alebo prachu. Najlepšiu saciu kapacitu dosahuje, keď je umiestnený podľa [Obrázok 12](#). Pozrite si tiež údaje o odsávači.

Odporúčané prúdenie vzduchu: Pozri [Časť 3.1 Technické údaje](#).

Pred začatím práce vždy skontrolujte, či je prúdenie vzduchu v odsávači dostatočné. Nedostatočné prúdenie vzduchu závisí od:

- Obežné koleso ventilátora sa otáča nesprávnym smerom.
- Odsávač, potrubie alebo hadica sú zablokované/poškodené.
- Filtračné vložky sú zablokované.

## 6 Údržba

Všetky inštalačné, opravné a údržbové práce musia byť vykonávané kvalifikovanou osobou. Kontaktujte najbližšieho autorizovaného distribútora alebo Nederman v prípade rady ohľadom technického servisu alebo ak potrebujete pomoc s náhradnými dielmi.



### UPOZORNENIE!

Servisné intervaly uvádzané v tejto kapitole sú založené na predpoklade, že jednotka sa profesionálne udržiava.

Odporúča sa aspoň raz ročne. Používajte potrebné bezpečnostné vybavenie.

- 1 Skontrolujte, či sú hadice neporušené. Ak je hadica znečistená, vyčistite ju. V prípade potreby hadicu vymeňte.

- 2 Skontrolujte upevnenie ramena na stene alebo strope.
- 3 V prípade potreby nastavte spoje, pozrite [Časť 6.1 Prispôsobenie kĺbových spojov](#).



### VÝSTRAHA! Riziko úrazu

Pružinový výkon. Skontrolujte funkciu pružiny a držiaka pružiny.

- 4 Skontrolujte, či je sacia kapacita v odsávači dostatočná.

## 6.1 Prispôsobenie kĺbových spojov

Pozri [Obrázok 11](#). Odporúča sa aspoň raz ročne. Používajte potrebné bezpečnostné vybavenie.

## 7 Náhradné diely



### POZOR! Riziko poškodenia zariadenia

Zabezpečte, aby sa používali len originálne náhradné diely Nederman.

Ak sa chcete poradiť ohľadne technického servisu alebo potrebujete pomoc s náhradnými dielmi, obráťte sa na najbližšieho autorizovaného distribútora spoločnosti Nederman. Pozrite tiež [www.nederman.com](http://www.nederman.com).

## 7.1 Objednávanie náhradných dielov

Pri objednávaní náhradných dielov vždy uveďte nasledujúce údaje:

- Číslo dielu a kontrolné číslo (pozri štítok zariadenia).
- Presné číslo a názov náhradného dielu (pozri [www.nederman.com/en/service/spare-part-search](http://www.nederman.com/en/service/spare-part-search)).
- Množstvo požadovaných dielov.

## 8 Recyklácia

Zariadenie bolo navrhnuté tak, aby sa materiály jeho komponentov dali recyklovať. S inými typmi materiálov sa musí manipulovať podľa príslušných miestnych predpisov. Ak budete mať pri šrotovaní zariadenia na konci jeho životnosti nejaké nejasnosti, obráťte sa na distribútora spoločnosti Nederman.

## Tabela vsebine

Ilustracije .....	8
1 Uvod .....	93
2 Bezpečnost .....	93
2.1 Razvrstitev pomembnih informacij .....	93
3 Popis .....	94
3.1 Tehnični podatki .....	94
4 Inštalácia .....	95
5 Uporaba Original .....	95
6 Údržba .....	95
6.1 Prilagajanje povezav .....	95
7 Náhradné diely .....	95
7.1 Objednávanie náhradných dielov .....	95
8 Recyklácia .....	95

## 1 Uvod

Zahvaljujemo se vam za uporabo izdelka Nederman!

Skupina Nederman je vodilni svetovni dobavitelj in razvijalec izdelkov in rešitev za sektor okoljske tehnologije. Naši inovativni izdelki bodo filtrirali, čistili in reciklirali v najzahtevnejših okoljih. Izdelki in rešitve podjetja Nederman vam bodo pomagali izboljšati produktivnost, zmanjšati stroške in zmanjšati vpliv industrijskih procesov na okolje.

Pred namestitvijo, uporabo in servisiranjem izdelka pozorno preberite ta priročnik. Če priročnik izgubite, ga nemudoma zamenjajte. Podjetje Nederman si pridržuje pravico, da brez predhodnega obvestila spremeni in izboljša svoje izdelke, kar vključuje tudi spremno dokumentacijo.

Tento výrobok je navrhnutý tak, aby spĺňal požiadavky príslušných smerníc ES. Všetky inštalačné, údržbárske a opravárske práce musí vykonávať kvalifikovaný personál s použitím len originálnych náhradných dielov Nederman, aby sa zachoval tento stav. Ak potrebujete technický servis alebo získať náhradné diely, kontaktujte najbližšieho autorizovaného distribútora spoločnosti Nederman. V prípade, že pri dodaní zistíte, že niektoré diely sú poškodené alebo chýbajú, ihneď to oznámte prepravcovi a miestnemu zástupcovi spoločnosti Nederman.

## 2 Bezpečnosť

### 2.1 Razvrstitev pomembnih informacij

Tento dokument obsahuje dôležité informácie, ktoré sú prezentované vo forme výstrahy, upozornenia alebo poznámky. Pozrite nasledujúce príklady:



**OPOZORILO! Tveganje osebnih poškodb**

Výstrahy označujú potenciálne nebezpečenstvo pre zdravie a bezpečnosť personálu a spôsob, ktorým je možné sa mu vyhnúť.



**POZOR! Riziko poškodenia zariadenia**

Upozornenia označujú potenciálne nebezpečenstvo pre vysávač, ale nie pre personál a spôsob, akým sa nebezpečenstvu možno vyhnúť.



**OPOMBA!**

Poznámky obsahujú doplnkové informácie, ktoré sú dôležité pre personál.

### 3 Popis

Original je odsesovalna roka za dim in negorljiv lahek prah. Vključno z varilnimi dimi, ki vsebujejo CMR (rakotvorne mutagene reprotoksične) snovi, ki nastanejo npr. pri varjenju visokolegiranih jekel ali dodatnih materialih za varjenje z več kot 5 % (Cr, Ni).

#### 3.1 Tehnični podatki

Tehnični podatki											
Rozmery	Glej <a href="#">Slika 1</a>										
Premer cevi	Ø160 mm										
Padec tlaka na priključni točki *	Glej <a href="#">Slika 2</a>										
Priporočen pretok zraka **	700-1000 m <sup>3</sup> /h										
Najv. temperatura dima	70 °C										
Temperatura okolja	-20 - +60 °C										
Max. podtlak	1500 Pa										
Priporočena višina vgradnje	Glej <a href="#">Slika 1</a>										
Raven hrupa ***	68 dB(A)										
Teža	<table border="1"> <tbody> <tr> <td>2m</td> <td>11.5 kg</td> </tr> <tr> <td>3m</td> <td>13.5 kg</td> </tr> <tr> <td>4mV</td> <td>14.2 kg</td> </tr> <tr> <td>4mH</td> <td>15.5 kg</td> </tr> <tr> <td>5m</td> <td>15.7 kg</td> </tr> </tbody> </table>	2m	11.5 kg	3m	13.5 kg	4mV	14.2 kg	4mH	15.5 kg	5m	15.7 kg
2m	11.5 kg										
3m	13.5 kg										
4mV	14.2 kg										
4mH	15.5 kg										
5m	15.7 kg										

\*  **OPOMBA!** Morebitne dodatne cevi ali kanali lahko povečajo padec tlaka, kar mora upoštevati načrtovalec namestitve ali uporabnik.

\*\* Velja tudi za lokalne smeri. Za zahteve glede minimalnega pretoka nape EN ISO 21904-1 glejte podatke o napi.

\*\*\* Merjeno v skladu z ISO 11201, pri napi in pri 1700 m<sup>3</sup>/h.

## 4 Inštalácia

Glej [Slika 3](#) do [Slika 10](#). Za označevanje lukenj uporabite zidne nosilce. Uporabite protivibracijske vijake in matice, ki so primerne za zidni material. Posamezna matica mora zdržati navorno silo najmanj 1700 N (172.3 kg).

## 5 Uporaba Original

**⚠ OPOZORILO! Nevarnost eksplozije**  
Roka Original se ne sme uporabljati za sesanje prahu ali zmesi hlapov in zraka v eksplozivnih okoljih.

**⚠ OPOZORILO! Tveganje požara**  
Preverite, da v podaljšek ne pridejo iskre ali drugi predmeti, ki bi lahko povzročili požar. Pri varjenju nastane veliko isker, zato morate v pokrov namestiti zaščito pred iskrenjem (dodatna oprema), da zmanjšate tveganje požara.

Odsesovalno roko je mogoče enostavno namestiti na katero koli točko znotraj njenega delovnega območja. Za najboljše zajemanje mora biti napa nameščena čim bližje procesu nastajanja dima ali prahu. Najboljšo sesalno zmogljivost ima, če je nameščena v skladu z [Slika 12](#). Oglejte si tudi podatke o napi.

Priporočen pretok zraka: glej [Oddelek 3.1 Tehnični podatki](#).

Pred začetkom dela vedno preverite, ali je pretok zraka v napi zadosten. Ne zadosten pretok zraka je odvisen od:

- Rotorja ventilatorja, ki se vrti v napačno smer.
- Nape, kanala ali cevi, ki so zamašeni/poškodovani.
- Filtrirnih vložkov, ki so blokirani.

## 6 Údržba

Vsa dela, povezana z namestitvijo, popravilom in vzdrževanjem mora izvajati usposobljeno osebje. Za nasvet glede tehničnih storitev se obrnite na najbližjega pooblaščenega distributerja ali Nederman ali če potrebujete pomoč z rezervnimi deli.

**i OPOMBA!**  
Servisni intervali, navedeni v tem poglavju, temeljijo na predpostavki, da je enota strokovno vzdrževana.

Priporočljivo vsaj enkrat letno. Uporabite potrebno varnostno opremo.

- 1 Preverite, ali so cevi nepoškodovane. Očistite cev, če je umazana. Po potrebi zamenjajte cev.
- 2 Preverite pritrditev roke na steno ali strop.
- 3 Po potrebi prilagodite povezave, glejte [Oddelek 6.1 Prilaganje povezav](#).

**⚠ OPOZORILO! Tveganje osebnih poškodb**  
Vzmetna moč. Preverite delovanje vzmeti in držala vzmeti.

- 4 Preverite, ali je sesalna zmogljivost v napi zadostna.

## 6.1 Prilaganje povezav

Glej [Slika 11](#). Priporočljivo vsaj enkrat letno. Uporabite potrebno varnostno opremo.

## 7 Náhradné diely

**⚠ POZOR! Riziko poškodenia zariadenia**  
Uporabljajte samo Nederman originalnih nadomestnih delov in dodatkov.

Če potrebujete nasvet glede tehničnega servisiranja ali pridobivanja rezervnih delov, se obrnite na najbližjega pooblaščenega prodajalca ali podjetje Nederman. Oglejte si tudi [www.nederman.com](http://www.nederman.com).

### 7.1 Objednávanie náhradných dielov

Pri naročanju rezervnih delov vedno navedite naslednje:

- Številko dela in kontrolno številko (oglejte si identifikacijsko ploščo izdelka).
- Podrobna številka in ime rezervnega dela (oglejte si [www.nederman.com/en/service/spare-part-search](http://www.nederman.com/en/service/spare-part-search)).
- Količina zahtevanih delov.

## 8 Recyklácia

Izdelek je zasnovan tako, da je sestavne materiale mogoče reciklirati. Z različnimi vrstami materialov je treba ravnanje v skladu z ustreznimi lokalnimi predpisi. Če pri odlaganju izdelka na koncu njegove življenjske dobe pride do negotovosti, se obrnite na prodajalca ali podjetje Nederman.

## Innehållsförteckning

Bilder .....	8
1 Förord .....	97
2 Säkerhet .....	97
2.1 Klassificering av viktig information .....	97
3 Beskrivning .....	98
3.1 Tekniska data .....	98
4 Installation .....	99
5 Använda Original .....	99
6 Underhåll .....	99
6.1 Justering av leder .....	99
7 Reservdelar .....	99
7.1 Beställa reservdelar .....	99
8 Återvinning .....	99



## 1 Förord

Tack för att du använder en Nederman-produkt!

Nederman Group är en världsledande leverantör och utvecklare av produkter och lösningar för miljötekniksektorn. Våra innovativa produkter filtrerar, renar och återvinner i de mest krävande miljöer. Nederman:s produkter och lösningar hjälper dig att öka din produktivitet, sänka kostnader och minska miljöpåverkan från industriella processer.

Läs all produktdokumentation och produktens märkskylt noga före installation, drift och service av produkten. Ersätt dokumentationen omedelbart om den skulle försvinna. Nederman förbehåller sig rätten att ändra och förbättra sina produkter, inklusive dokumentation, utan föregående avisering.

Den här produkten uppfyller kraven i tillämpliga EU-direktiv. För att produktens ska fortsätta att uppfylla kraven måste alla installationer, underhållsarbeten och reparationer utföras av behörig personal som endast använder originaldelar och tillbehör från Nederman. Kontakta närmaste auktoriserade återförsäljare eller Nederman för rådgivning vid teknisk service samt för att erhålla reservdelar. Kontakta omedelbart speditören och den lokala Nederman-representanten om delar saknas eller är skadade när produkten levereras.

## 2 Säkerhet

### 2.1 Klassificering av viktig information

Det här dokumentet innehåller viktig information som presenteras antingen som en varning, ett försiktighetsmeddelande eller en kommentar.

**WARNING! Risk för personskada**

Varningar anger en möjlig fara för personalens hälsa och säkerhet, samt hur faran kan undvikas.

**VARSAMHET! Risk för skada på utrustningen**

"Försiktigt" betecknar en potentiell risk för produkten, men innebär inte fara för personal, och anger hur risken kan förhindras.

**NOTERA!**

Anmärkningar innehåller annan information som är viktig för medarbetarna.

### 3 Beskrivning

Original är en utsugsarm för ångor och icke brandfarligt lätt damm, inklusive svetsrök som innehåller CRM-ämnen (cancerframkallande mutagena reproduktionstoxiska) som t.ex. bildas vid svetsning av höglegerat stål eller förbrukningsmaterial för svetsning som innehåller mer än 5 % (Cr, Ni).

#### 3.1 Tekniska data

Tekniska data											
Mått	Se <a href="#">Figur 1</a>										
Slangdiameter	Ø160 mm										
Tryckfall vid anslutningspunkten *	Se <a href="#">Figur 2</a>										
Rekommenderat luftflöde **	700-1000 m <sup>3</sup> /h										
Max. rökgastemperatur	70 °C										
Omgivningstemperatur	-20 - +60 °C										
Max. vakuum	1500 Pa										
Rekommenderad monteringshöjd	Se <a href="#">Figur 1</a>										
Ljudnivå*	68 dB(A)										
Vikt	<table border="1"> <tbody> <tr> <td>2m</td> <td>11.5 kg</td> </tr> <tr> <td>3m</td> <td>13.5 kg</td> </tr> <tr> <td>4mV</td> <td>14.2 kg</td> </tr> <tr> <td>4mH</td> <td>15.5 kg</td> </tr> <tr> <td>5m</td> <td>15.7 kg</td> </tr> </tbody> </table>	2m	11.5 kg	3m	13.5 kg	4mV	14.2 kg	4mH	15.5 kg	5m	15.7 kg
2m	11.5 kg										
3m	13.5 kg										
4mV	14.2 kg										
4mH	15.5 kg										
5m	15.7 kg										

\*  **NOTERA!** Eventuella ytterligare slangar eller kanaler kan göra att tryckfallet ökar och ska beaktas av konstruktören av installationen eller användaren.

\*\* Tillämpa även lokala anvisningar. För EN ISO 21904-1 minimikrav för kåpens flöde, se data för kåpan.

## 4 Installation

Se [Figur 3–Figur 10](#). Se till att ytan som armen ska monteras på är plan och använd väggfästet för att markera hålen. Använd vibrationssäkra fästbultar och muttrar som är lämpliga för väggmaterialet. Bultarna står stort för varje momentkraft på minst 1700 N (380 lbs).

## 5 Använda Original



### **WARNING! Explosionsrisk**

Original -armen får ej användas för evakuering av damm- eller rök-luftblandningar i explosiva miljöer.



### **WARNING! Risk för brand**

Se till att inga gnistor eller andra föremål som kan orsaka brand sugas in i armen. För svetsning som ger upphov till en stor mängd gnistor måste ett gnistskydd (tillbehör) monteras i huven för att minska brandrisken.

Utsugsarmen kan enkelt placeras på valfri punkt inom dess arbetsområde. För bästa uppfångning skall kåpan placeras så nära den rök- eller dammalstrande processen som möjligt. Kåpan har bäst sugförmåga när den placeras enligt [Figur 12](#). Se även data för kåpan.

Rekommenderat luftflöde: Se [Avsnitt 3.1 Tekniska data](#).

Kontrollera alltid att tillräckligt luftflöde finns i huven innan arbete påbörjas. Dåligt luftflöde kan bero på:

- Fläkthjulet roterar i fel riktning.
- Kåpa, kanalisation eller slang igensatt/skadad.
- Filterpatronerna är blockerade.

## 6 Underhåll

Installation, reparationer och underhåll måste utföras av en fackman och endast originalreservdelar får användas. Kontakta närmaste auktoriserade återförsäljare eller Nederman för information om teknisk service eller om du behöver beställa reservdelar.



### **NOTERA!**

Tidsintervallen i detta kapitel bygger på professionellt underhåll av enheten.

Rekommenderas minst en gång per år. Använd nödvändig skyddsutrustning.

- 1 Kontrollera att slangarna är hela. Rengör nedsmutsad slang. Vid behov byt slang.
- 2 Kontrollera monteringen av armen på väggen eller taket.
- 3 Justera lederna vid behov, se [Avsnitt 6.1 Justering av leder](#).



### **WARNING! Risk för personskada**

Fjäderkraft! Kontrollera fjäder och fjäderfäste med avseende på funktion.

- 4 Kontrollera att sugförmågan i huven är tillräcklig.

## 6.1 Justering av leder

Se [Figur 11](#). Rekommenderas minst en gång per år. Använd nödvändig skyddsutrustning.

## 7 Reservdelar



### **VARSAMHET! Risk för skada på utrustningen**

Använd endast Nederman originalreservdelar och tillbehör.

Kontakta närmaste auktoriserade återförsäljare eller Nederman för information om teknisk service eller om du behöver beställa reservdelar. Se även [www.nederman.com](http://www.nederman.com).

## 7.1 Beställa reservdelar

Ange alltid följande information vid beställning av reservdelar:

- Komponent- och kontrollnummer (se produktens märkskylt).
- Reservdelens artikelnummer och namn (se [www.nederman.com/en/service/spare-part-search](http://www.nederman.com/en/service/spare-part-search)).
- Antal erforderliga reservdelar.

## 8 Återvinning

Produkten är designad så att komponentmaterialet kan återvinnas. De olika materialtyperna måste hanteras i enlighet med tillämpliga lokala bestämmelser. Kontakta leverantören eller Nederman om det skulle uppstå oklarheter kring produktens skrotning i slutet av dess livslängd.

## 目录

数据 .....	8
1 前言 .....	101
2 安全性 .....	101
2.1 重要信息分类 .....	101
3 说明 .....	102
3.1 技术数据 .....	102
4 安装 .....	103
5 使用 Original .....	103
6 维护 .....	103
6.1 调节联接部位 .....	103
7 备件 .....	103
7.1 订购备件 .....	103
8 回收利用 .....	103

## 1 前言

感谢您使用Nederman产品！

Nederman集团是环境技术领域产品和解决方案的全球领先供应商和开发商。我们的创新产品将在最苛刻的环境中进行过滤，清洁和回收利用。Nederman的产品和解决方案将帮助您提高生产率，降低成本，并减少工业流程对环境的影响。

在安装、使用和维护本产品前，请仔细阅读所有产品文件和产品识别牌。一旦文件丢失，请立即补足。Nederman有权在不事先发出通知的情况下修改和改进其产品（包括文档）。

本产品符合相关EC指令的要求。为保持这一状态，所有安装、维修和维护工作均应由取得资格的人员完成，并且只能使用原装Nederman备件。请联系距您最近的授权经销商或Nederman，寻求有关技术服务的建议和获取备件。如果受损或缺少部件，请立即通知运输公司和当地的Nederman代表。

## 2 安全性

### 2.1 重要信息分类

本文档所含的重要信息以警告、注意或提示的方式呈现。请参见以下示例：



**警告！人员伤亡风险**

“警告”表示对人员的健康和安全构成潜在危险以及如何避免该危险。



**警告！设备损坏风险**

”是指对产品而非操作人员的潜在危害，以及如何避免该危害。



**注意！**

“注意”包含其他需要相关人员予以重视的信息。

### 3 说明

Original 是用于烟雾和不可燃轻尘的吸尘臂。包括含有 CMR ( 致癌致突变生殖毒性 ) 物质的焊接烟雾，例如由焊接高合金钢或含 5% 以上 ( 铬、镍 ) 的焊材产生的烟气。

#### 3.1 技术数据

技术数据		
尺寸	参见 <a href="#">数字 1</a>	
软管直径	Ø160 mm	
连接点处的压降 *	参见 <a href="#">数字 2</a>	
建议风量**	700-1000 m <sup>3</sup> /h	
最高烟雾温度	70 °C	
环境温度	-20 - +60 °C	
最大真空度	1500 Pa	
建议安装高度	参见 <a href="#">数字 1</a>	
噪音水平*	68 dB(A)	
重量	2m	11.5 kg
	3m	13.5 kg
	4mV	14.2 kg
	4mH	15.5 kg
	5m	15.7 kg

\*  注意！  
任何额外的软管或管道都会增加压降，安装设计师或用户应考虑这一情况。

## 4 安装

参见 [数字 3](#) 到 [数字 10](#)。确保安装活动臂的表面水平，使用墙上托架来标记孔位。使用适合墙体材料的抗震固定螺栓和螺帽。每个螺栓必须至少能承受 1700N ( 380lb ) 的扭力。

## 5 使用 Original



**警告！爆炸风险**

Original 不可用于在易爆环境中抽吸粉尘或烟雾的混合气体。



**警告！告！火灾风险。**

检查是否存在任何会导致火灾的火花或其他异物吸入吸尘臂内。对于产生大量火花的焊接应用，必须在吸风罩处安装火花防护装置（见附件），以降低火灾风险。

吸尘臂可以方便地定位到其工作区域中的任何位置。吸气罩应尽量接近烟雾或粉尘的产生位置，以获得最佳吸尘效果。当按照 [数字 12](#) 放置时，将具有最大的抽吸能力。另外，请参阅吸气罩数据。

建议风量：见 [部分 3.1 技术数据](#)。

在开始工作之前，应始终检查吸风罩内风量是否充足。如果风量不足，可能是因为：

- 风机叶片转向不正确。
- 吸气罩、管道或软管堵塞/损坏。
- 滤芯堵塞。

## 6 维护

安装、维修和维护工作必须由具备相关资质的人员仅使用原装备件完成。如需获取技术服务方面的意见，或者如果您需要购买备件，请联系您最近的授权分销商或 Nederman 公司。



**注意！**

本章中的服务间隔基于设备得到专业维护这一前提。

建议每年至少进行一次。请使用必需的安全装备。

- 1 检查软管是否完好。有污垢时加以清洁。如果必要，更换软管。
- 2 检查吸尘臂在墙壁或天花板上的安装情况。
- 3 如有必要，调节联接部位，参见 [部分 6.1 调节联接部位](#)。



**警告！人员伤害风险**

弹簧的弹力。检查弹簧和弹簧底座的功能。

- 4 检查吸风罩内抽吸强度是否足够。

### 6.1 调节联接部位

参见 [数字 11](#)。建议每年至少进行一次。请使用必需的安全装备。

## 7 备件



**警告！设备损坏风险**

只能使用 Nederman 原装备件。

如需有关技术服务的建议或者需要备件相关帮助，请联系距您最近的授权经销商或 Nederman。另请参见 [www.nederman.com](http://www.nederman.com)。

### 7.1 订购备件

订购备件时，请提供以下信息：

- 零部件及控件编号（见产品铭牌）。
- 备件的详细编号和名称（参见 [www.nederman.com/en/service/spare-part-search](http://www.nederman.com/en/service/spare-part-search)）。
- 所需备件的数量。

## 8 回收利用

本产品的设计使组件材料可以回收利用。不同类型的材料请按当地相关规定处理。有关产品达到使用寿命进行报废时如有不确定，请联系经销商或 Nederman。

***Nederman***

[www.nederman.com](http://www.nederman.com)