

Deflektor pro FM Filtry

FM vstupní adaptér je dostupný ve dvou verzích - jednoduché a dvojitě provedení.

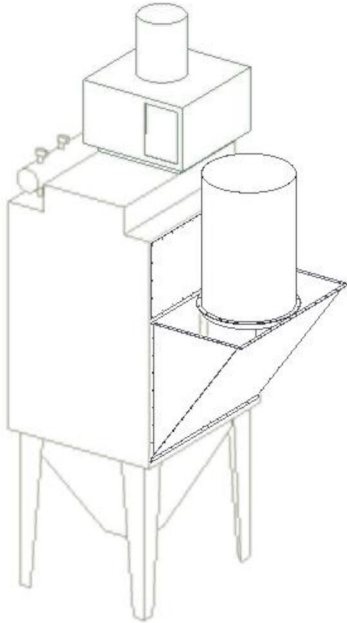

Vstupní adaptér FM je k dispozici ve dvou verzích, jednoduché a dvojitě. Adaptér FM je dostupný pro všechny velikosti filtrů.

FM adaptér Single

Jednoduchý adaptér se používá tam, kde je požadován odklon výbuchu směrem vzhůru. Jednoduchý adaptér může být také použit v aplikacích, kde musí být vstupní otvor rozšířen kvůli velkému průtoku vzduchu do filtru. V případech, kdy je prach extrémně abrazivní a vstupní rychlost je velmi nízká, může být adaptér jednoduchý.



Dvojitý adaptér FM

Dvojitý adaptér slouží k připojení několika filtrů na jedno potrubí. I tento adaptér může být použit pro odlehčení výbuchu směrem vzhůru.

Název produktu

Deflektor pro FM Filtry

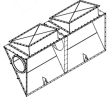
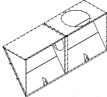
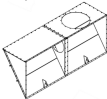
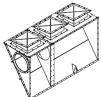
Deflektor pro FM Filtry

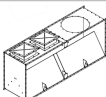
[image]	Jméno datasheetu	[model]
	Single backpack for 4 modules	5509660
	Single backpack for 8 modules inlet L, D=400 QF, two relief panels	5509662
	Single backpack for 8 modules round inlet from the top pos L	5501169
	Single backpack for 8 modules round inlet from the top pos R	5501170
	Single backpack for 6 modules inlet L, D=400 QF, three relief panels	5512286
	Double backpack for 4 modules	5509661
	Double backpack for 8 modules two relief panels and round inlet from the top	5509663

Deflektor pro FM Filtry

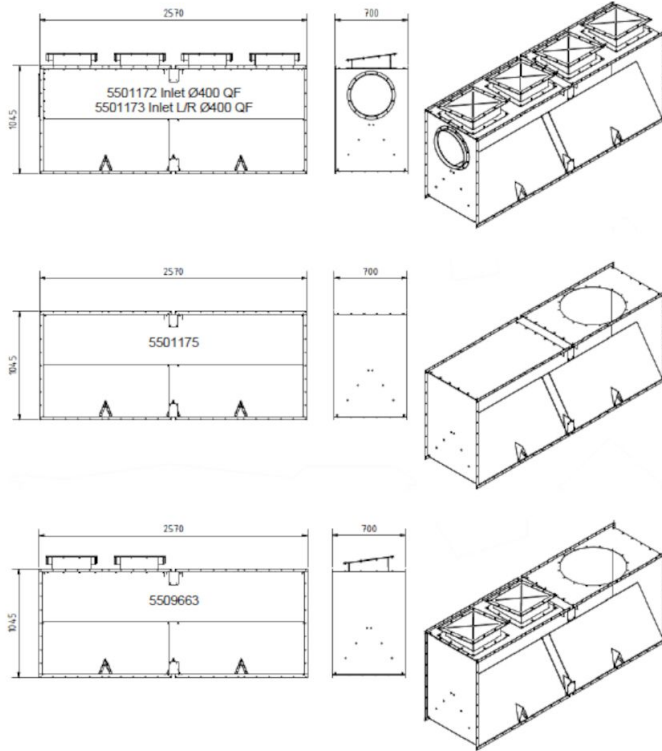

Deflektor pro FM Filtry

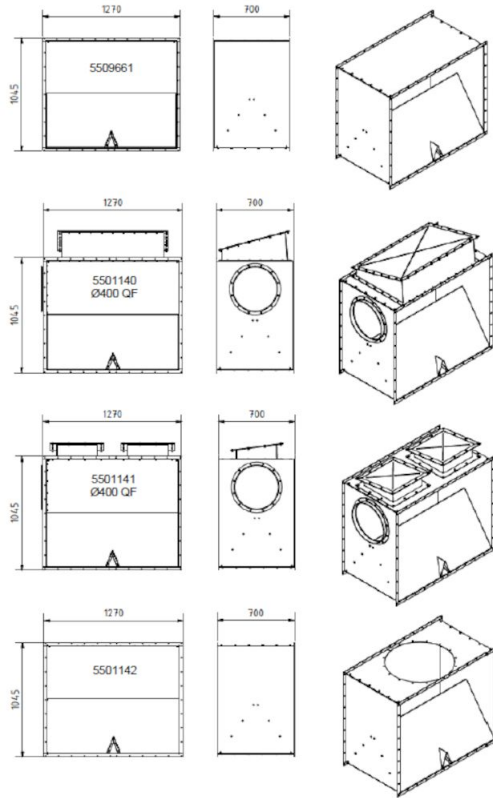

Deflektor pro FM Filtry

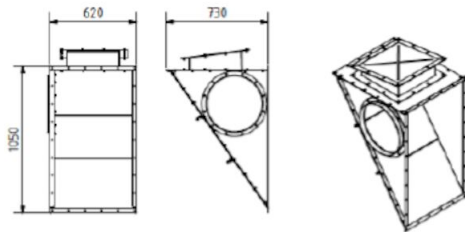

5512283 Inlet L Ø400 QF*
5512284 Inlet R Ø400 QF*

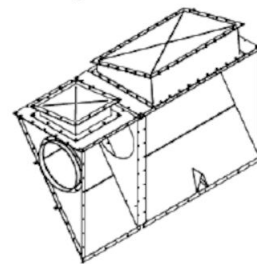
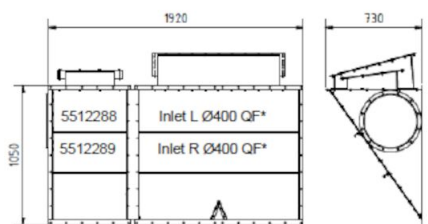
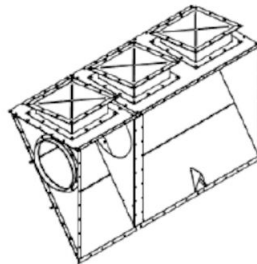
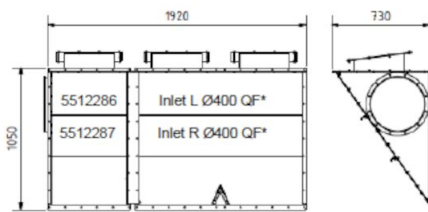

*) pohled ze zadní strany filtru

Deflektor pro FM Filtry

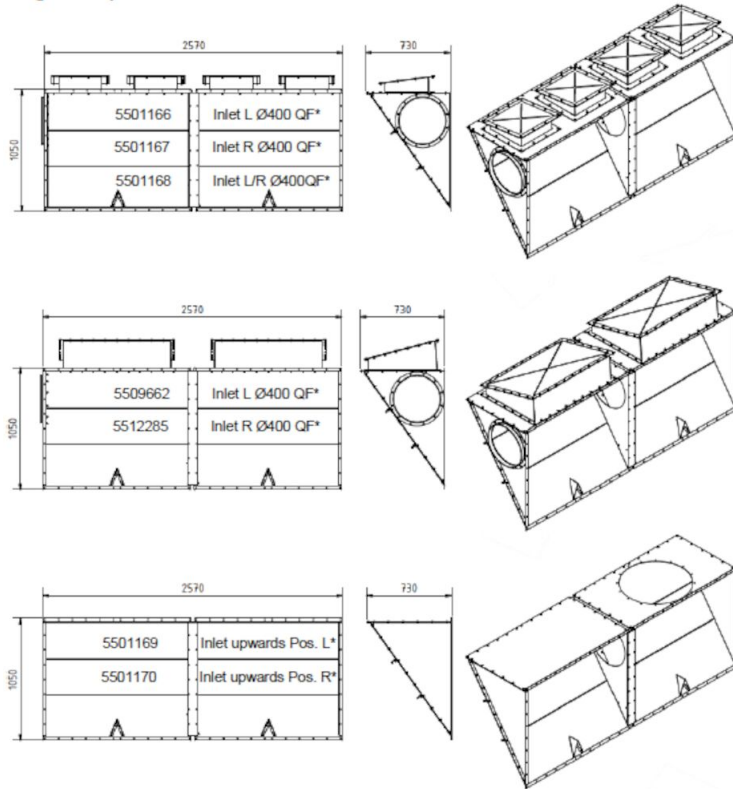

*) pohled ze zadní strany filtru

Deflektor pro FM Filtry

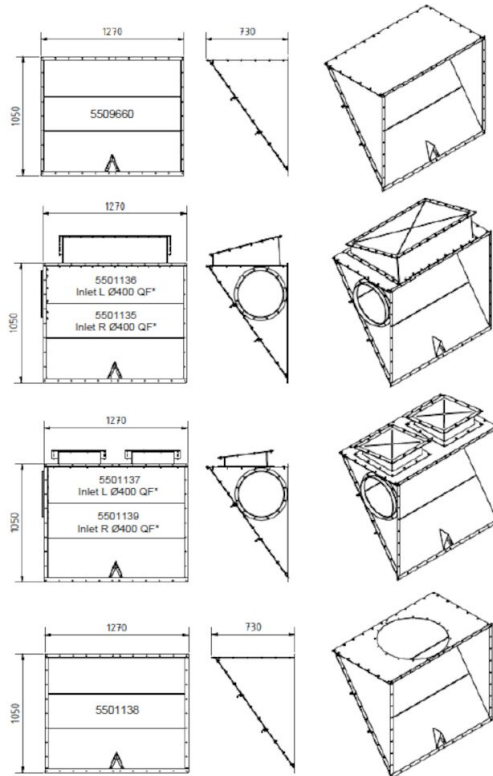

*seen from the back side of the filter

*) pohled ze zadní strany filtru