

Rugzak voor FM-filters

De FM-rugzak is verkrijgbaar in twee versies, een enkele en een dubbele versie

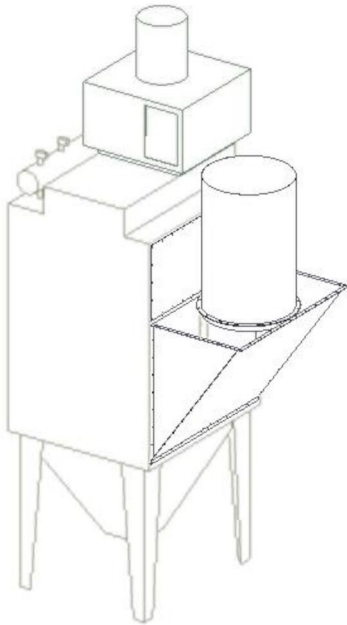

De FM-rugzak is verkrijgbaar in twee versies, een enkele en een dubbele versie. De FM-rugzak is verkrijgbaar voor alle filtermaten.

FM-rugzak enkel



De rugzak enkel wordt gebruikt wanneer een opwaartse explosie-ontlasting wordt gezocht. De rugzak enkel kan ook worden gebruikt in toepassingen waar de inlaat extra groot moet zijn vanwege de hoge luchtstroom in het filter. Wanneer het stof voor extreme slijtage zorgt en de inlaatsnelheid erg laag is, kan de rugzak enkel ook worden gebruikt.

FM-rugtas dubbel

De rugzak dubbel wordt gebruikt voor het verbinden van verschillende filters tot een filter. Hier kan de explosie-ontlasting ook omhoog worden gebracht.

| | |
|--------------|------------------------|
| Product naam | Rugzak voor FM-filters |
|--------------|------------------------|

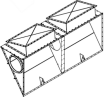
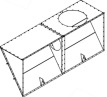
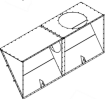
Rugzak voor FM-filters

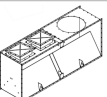
| Afbeelding | Naam voor Datasheet | Model |
|-------------------------------------------------------------------------------------|------------------------------------------------------------------------------|---------|
|  | Single backpack for 4 modules | 5509660 |
|  | Single backpack for 8 modules inlet L, D=400 QF, two relief panels | 5509662 |
|  | Single backpack for 8 modules round inlet from the top pos L | 5501169 |
|  | Single backpack for 8 modules round inlet from the top pos R | 5501170 |
|  | Single backpack for 6 modules inlet L, D=400 QF, three relief panels | 5512286 |
|  | Double backpack for 4 modules | 5509661 |
|  | Double backpack for 8 modules two relief panels and round inlet from the top | 5509663 |

Rugzak voor FM-filters

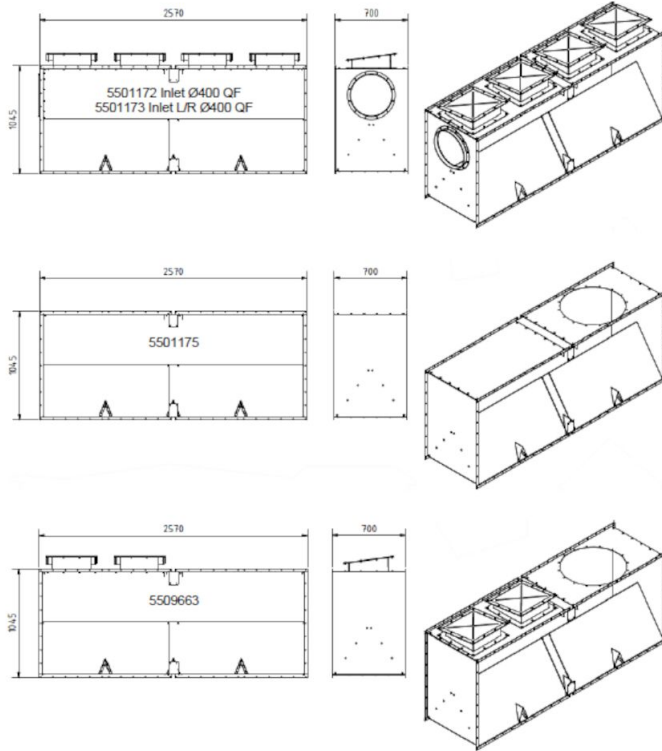

Rugzak voor FM-filters

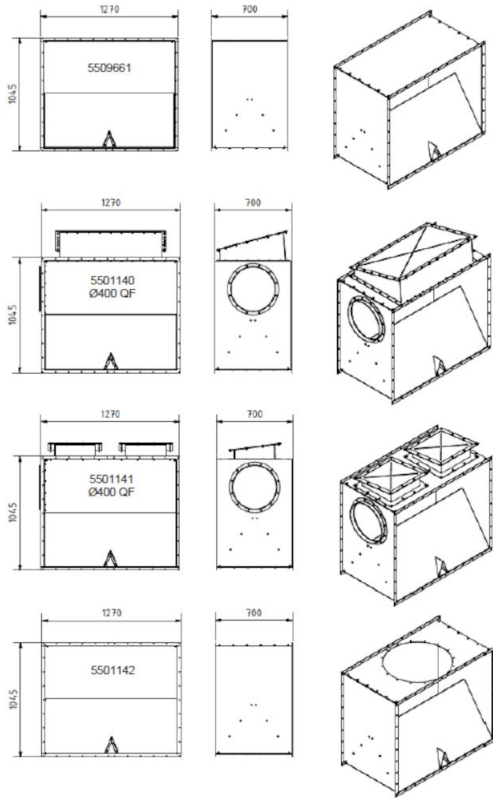

Rugzak voor FM-filters

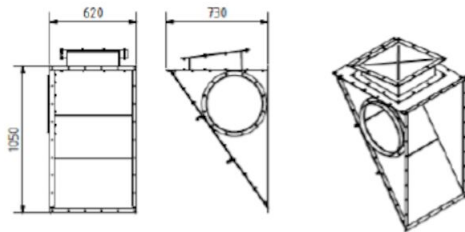

5512283 Inlet L Ø400 QF*
5512284 Inlet R Ø400 QF*

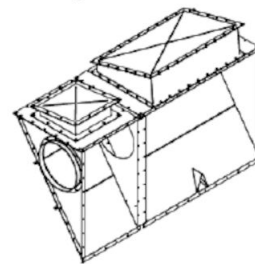
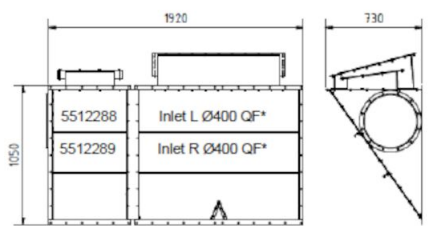
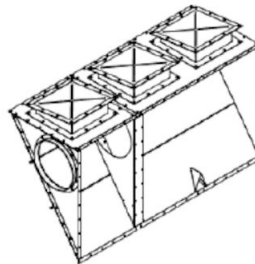
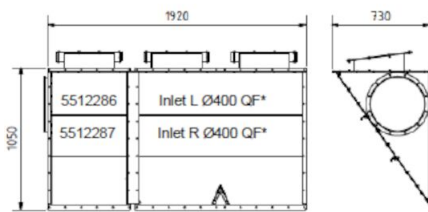

*) seen from the back site of the filter

Rugzak voor FM-filters

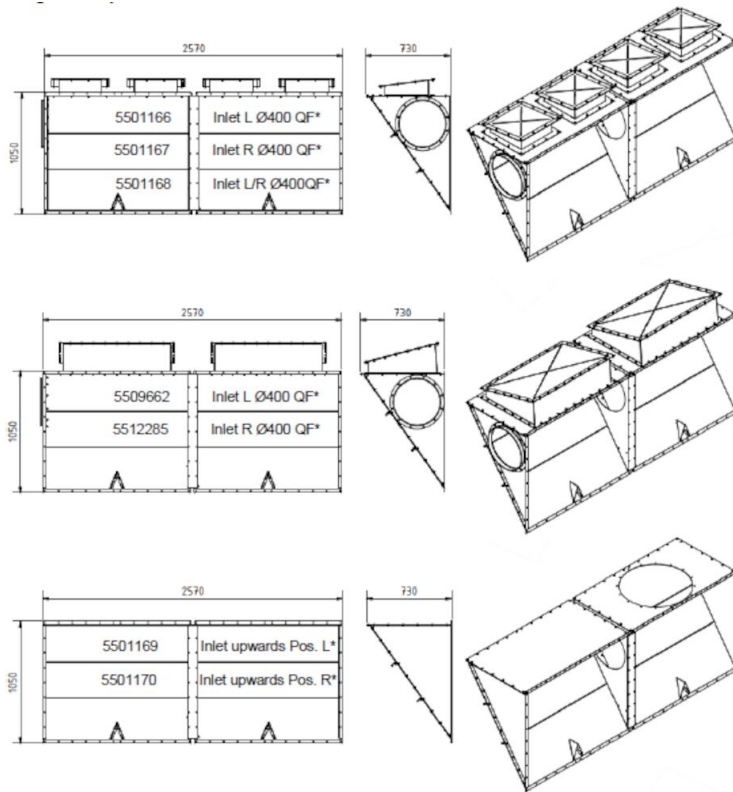

*) seen from the back site of the filter

Rugzak voor FM-filters

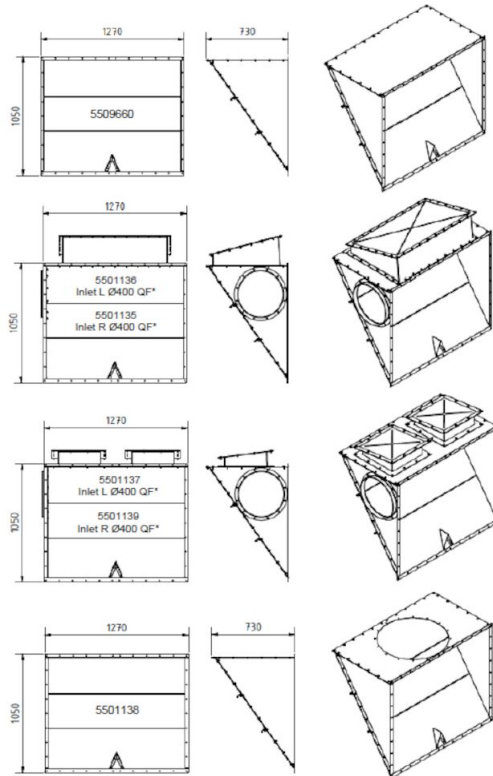

*seen from the back site of the filter

*) seen from the back site of the filter