

แพลตฟอร์มสำหรับเครื่องกรองรุ่น FM

สามารถจัดส่งแพลตฟอร์มทุกขนาดของเครื่องกรองฝุ่นรุ่น FM ได้

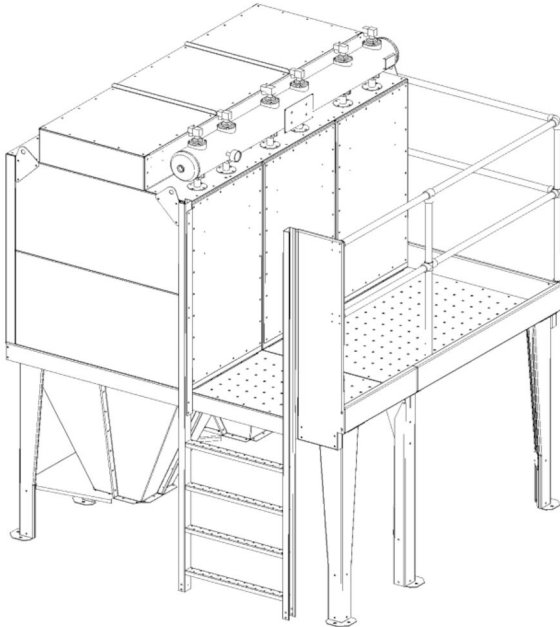

"แพลตฟอร์มสำหรับทุกขนาดของเครื่องกรอง FM สแพลตฟอร์มมีหลากหลาย

รายละเอียด:

แพลตฟอร์มผลิตจากแผ่นเหล็กชุบสังกะสี บันไดสามารถติดตั้งได้ทั้งด้านซ้ายและด้านขวา ราวจับบันไดทำจากท่อเหล็กชุบสังกะสีขนาด 1 "

ในการเชื่อมต่อการติดตั้งแพลตฟอร์มขาของเครื่องกรอง FM







จะต้องติดตั้งอยู่ตามขอบด้านหน้าของแพลตฟอร์ม

ตัวฐานรากจะต้องพอดีกับขนาดของแพลตฟอร์มและตัวกรอง

Product name

แพลตฟอร์มสำหรับเครื่องกรองรุ่น FM

แพลตฟอร์มสำหรับเครื่องกรองรุ่น FM

รูปภาพ	Description	Weight (kg)	รุ่น
	Platform for FM filter with 2 modules	85	5501356
	Platform for FM filter with 4 modules	119	5501357
	Platform for FM filter with 6 modules	149	5501358
	Platform for FM filter with 8 modules	177	5501359
	Platform for FM filter with 6 modules, single outlet hopper	149	5501373
	Platform for FM filter with 8 modules, single outlet hopper	177	5501374

แพลตฟอร์มสำหรับเครื่องกรองรุ่น FM

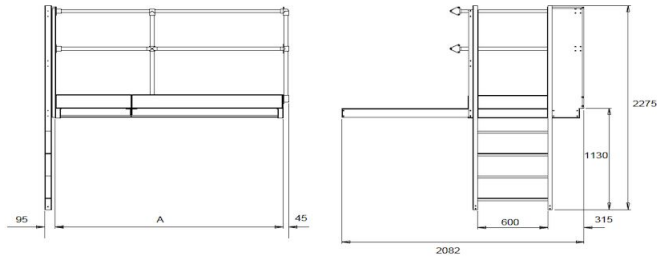

Filter size	A (mm)
FM – 2 modules	655
FM – 4 modules	1,304
FM – 6 modules	1,955
FM – 8 modules	2,605
FM – 6 module single outlet hopper	1,955
FM – 8 module single outlet hopper	2,605

* The specified weight is for a standard ladder. Add 28 kg per extra 2 m ladder.