

NRS rotační podavače, typy 4, 10, 20, 30 a 10-Q

Kontinuální vyprazdňování sběrné nádoby na prach.

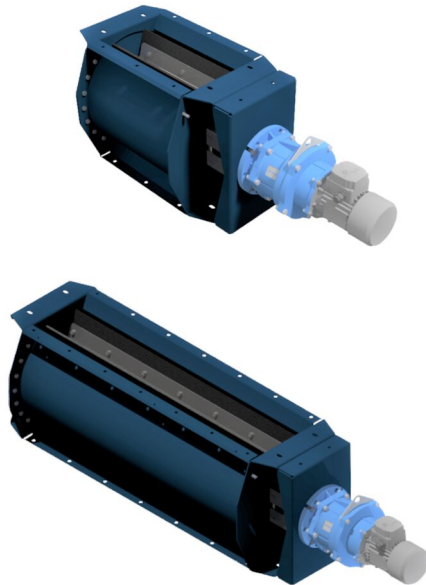

Rotační podavač typu NRS se používá k dopravě materiálu mezi dvěma samostatnými systémy. V pneumatických dopravních systémech je zpravidla vyžadován výpad z filtru nebo cyklonu do sila při atmosférickém tlaku. To je ideální aplikace pro rotační podavač typu NRS.

Rotační podavač lze použít pro většinu typů materiálů, avšak velikost částic nesmí překročit 13 x 13 x 13 mm.

Rotační podavač typu NRS je modulární a má robustní konstrukci ze silných ocelových plechů. Rotor každého modulu je vybaven pružnou spojkou. To snižuje možnost poškození při používání a maximalizuje životnost zařízení. Rotor má speciální gumové těsnění, které zajišťují účinný vzduchový uzávěr mezi vstupem a výpadem.

- Robust construction.
- Long lifetime. The rotor is equipped with an elastic clutch, which reduces the possibility of damage in use and maximizes the life of the unit.
- Effective air lock between the inlet and outlet provided due to the special rubber blends.

| | |
|--------------------------|---|
| Název produktu | NRS rotační podavače, typy 4, 10, 20, 30 a 10-Q |
| Hlučnost (dB(A)) | < 70 |
| Instalace | Vnější, Vnitřní |
| Materiál | Silný ocelový plech |
| Vhodné pro výbušný prach | False |
| Použití | Prach |
| Pracovní teplota | -20 až 40 °C. |



Prach

NRS rotační podavače, typy 4, 10, 20, 30 a 10-Q

| Hmotnost (kg) | Výkon (kW) | [model] |
|---------------|------------|---------------|
| 50 | | 73009015* |
| 67 | 0,18 | 73009016** |
| 67 | 0,75 | 73009018*** |
| 107 | | 73009019**** |
| 124 | 0,75 | 73009021***** |
| 214 | | 73009022***** |
| 243 | 0,75 | 73009024***** |
| 321 | | 73009025***** |
| 338 | 0,75 | 73009027***** |

*Without motor. Capacity at 100% filling - 2 m³/h per RPM

**Capacity at 100% filling - 14 m³/h

***Capacity at 100% filling - 65 m³/h

****Without motor. Capacity at 100% filling - 4,9 m³/h per RPM

*****Capacity at 100% filling - 157 m³/h

*****Without motor. Capacity at 100% filling 9,8 m³/h per RPM

*****Capacity at 100% filling - 314 m³/h

*****Without motor. Capacity at 100% filling - 14,7 m³/h per RPM

*****Capacity at 100% filling - 471 m³/h

NRS rotační podavače, typy 4, 10, 20, 30 a 10-Q

| | [accessory] | [partno] |
|--|--|----------|
| | Senzor otáček pro NRS a montážní kit | 73008689 |
| | Tool for setting the rotor in NRSZ4/10 | 73008777 |

NRS rotační podavače, typy 4, 10, 20, 30 a 10-Q

Leakage

The leakage of the rotary valve during shutdown (S) and during operation (R) depends on the pressure drop over the rotor. See the chart:

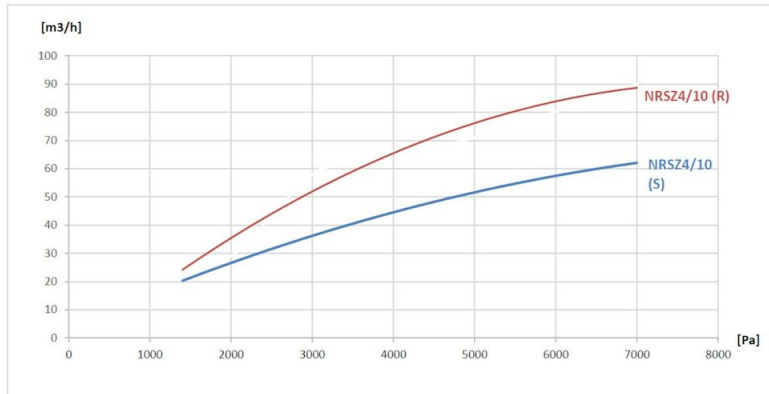

Rozměry NRS 4 / NRSZ 4

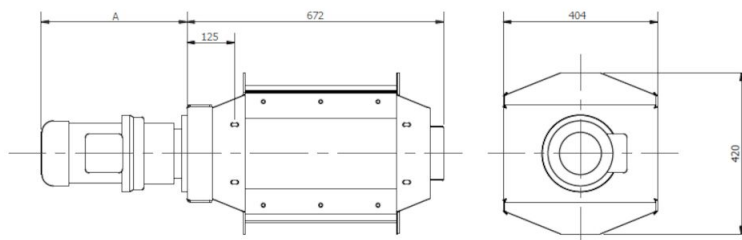

NRS rotační podavače, typy 4, 10, 20, 30 a 10-Q

Rozměr vstup NRS 4 / NRSZ 4

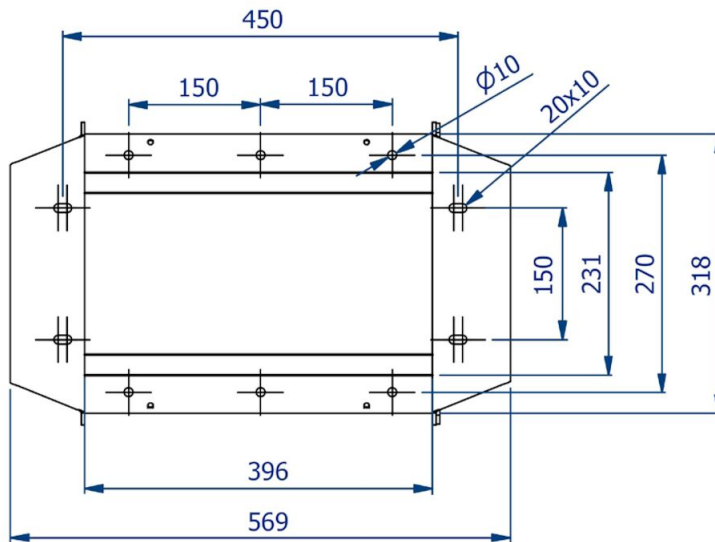

Rozměry NRS 10 / NRSZ 10

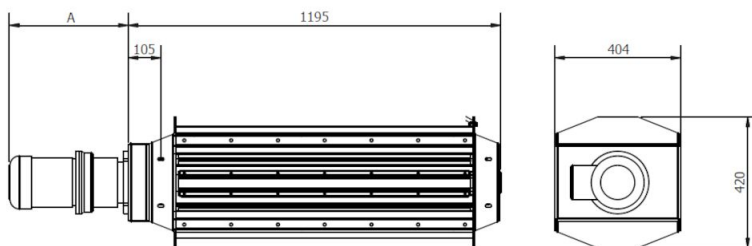

NRS rotační podavače, typy 4, 10, 20, 30 a 10-Q

Rozměr vstup NRS 10 / NRSZ 10

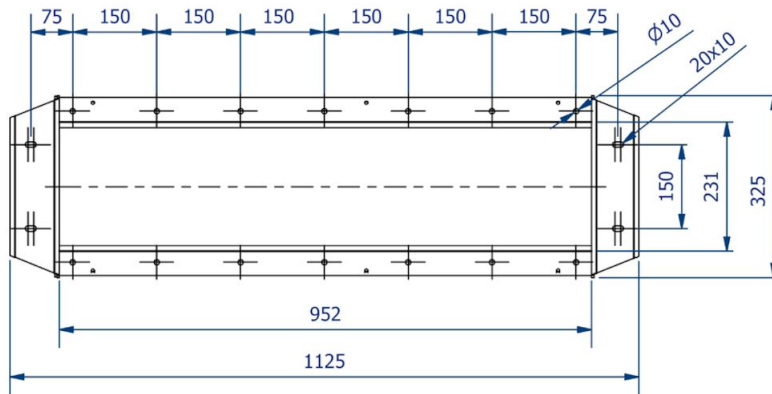

Rozměry NRS 20 / NRSZ 20

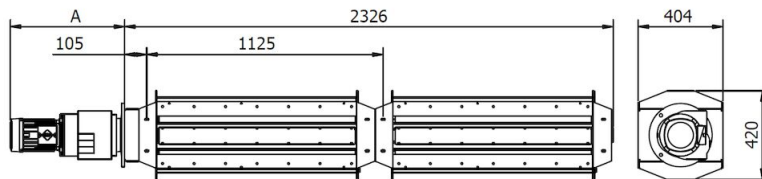

Rozměry NRS 30 / NRSZ 30

