

BenchTop Afzuig Arm FX2 75mm Original

De beste en meest kosten-efficiënte oplossing voor applicaties waar smalle, flexibele en makkelijk te gebruiken afzuigarmen een vereiste zijn

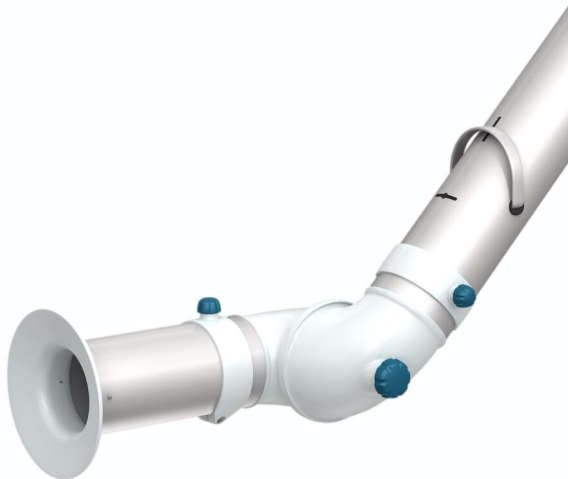









De Nederman FX2 afzuigarmen bieden niet alleen robuustheid en lange levensduur, maar ook gebruiksvriendelijkheid en zijn geschikt voor een breed scala aan toepassingen. Met een diameter van 75mm is deze afzuigarm ideaal voor algemene toepassingen waar elektrische ontlading of agressieve chemicaliën aanwezig zijn, en biedt hij meer afzuigcapaciteit dan standaard 50mm-afzuigarmen.

- Optimale efficiëntie en laag geluid zorgen voor een veilige en stille werkomgeving
- Plafonds, muren en vloeren of bevestigd op werkbladen en "cut2fit" verlengprofielen geven maximale installatie flexibiliteit.
- De twee buitenste scharnierpunten zijn 360° draaibaar, wat een unieke flexibiliteit geeft.
- Het eenvoudige strakke en esthetisch ontwerp geeft de mogelijkheid om gebruikt te worden in elke omgeving zonder concessies te doen in duurzaamheid en betrouwbaarheid.
- Sterk geïntegreerde producten die de klant in staat stellen tijd en kosten te besparen, alsook bijdragen aan betrouwbaarheid en functionaliteit om een betere prestatie te kunnen leveren.

| | |
|---------------------------------------|--|
| Product naam | BenchTop Afzuig Arm FX2 75mm Original |
| Geluidsniveau (db(A)) | 58 dB(A) bij 240 m ³ /h |
| Installatie | Binnen |
| Materiaal | Profielen vervaardigd uit geanodiseerd aluminium Dichtingen in PP (polypropeen) Buisaansluitingen in EPDM (rubber) Minihood in PP (polypropeen) |
| Temperatuur rookgas | max 70°C |
| Diameter afzuigslang (mm) | 75 |
| Luchtstroom (m ³ /per uur) | 110-240 |
| Kleur | Aluminum and white |



BenchTop Afzuig Arm FX2 75mm Original

| Afbeelding | Naam voor Datasheet | Arm lengte (m) | Gewicht (kg) | Model |
|---|---------------------------------|----------------|--------------|--------------|
|  | FX2-ORIG-D75-L1100-Omhoog-Laag | 1,1 | 3,2 | 70602344* |
|  | FX2-ORIG-D75-L1100-Omhoog-PLUS | 1,1 | 4,5 | 70602444** |
|  | FX2-ORIG-D75-L1100-Omlaag-Laag | 1,1 | 3,2 | 70602544*** |
|  | FX2-ORIG-D75-L1100-Omlaag-Tafel | 1,1 | 2,6 | 70602644**** |
|  | FX2-ORIG-D75-L1500-Omhoog-Laag | 1,5 | 3,4 | 70602744* |
|  | FX2-ORIG-D75-L1500-Omhoog-PLUS | 1,5 | 4,7 | 70602844** |
|  | FX2-ORIG-D75-L1500-Omlaag-Laag | 1,5 | 3,4 | 70602944*** |
|  | FX2-ORIG-D75-L1500-Omlaag-Tafel | 1,5 | 2,8 | 70603044**** |





















*Up-Low

**Up-PLUS

***Down-Low

****Down-Through

BenchTop Afzuig Arm FX2 75mm Original

| | Toebehoren | Artikelnummer |
|---|--|---------------|
|  | FX-Beugel kit-D50/75/100-L190 | 70501144 |
|  | FX2-Beugel kit-D50/75/100-L500 | 70377042 |
|  | FX2-Muurbeugel kit-Flat-L190-Wit | 70377043 |
|  | FX2-Muurbeugel kit-D50/75/100-L190 | 70377046 |
|  | FX2-Tafelbeugel kit-D50/75/100 | 70501444 |
|  | FX-standaard beugel-D50/75/100 | 70501244 |
|  | FX-Cut2fit verleng-L1100. | 70501344 |
|  | FX-Cut2fit verlenging-L2200 | 70374600 |
|  | FX-Plafond afdekplaat | 70502644 |
|  | FX2-Plafond afdekplaat-PLUS | 70377045 |
|  | FX-Multifunctionele afzuigkap-ORIGINAL-D50/75/100. | 70500144 |
|  | FX-Bolvormige afzuigkap-ORIGINAL-D50/75/100 | 70376982 |
|  | FX-Metalen afzuigkap-ORIG/CHEM-D50/75/100. Gepoedercoate witte metalen afzuigkap gemaakt van aluminium. De arm is ontworpen om agressieve verontreinigde dampen met hoge temperaturen af te zuigen daar waar corrosie bestendigheid gewenst is. | 70500444 |
|  | FX-Flensbek afzuigkap-ORIGINAL-D50/75/100 | 70502844 |
|  | FX2-Alu leiding-L1000-D75/100naarD100 | 70377058 |
|  | FX2-Alu leiding-L2000-D75/100naarD100 | 70377059 |
|  | FX zuigslang, grijs | 70377098 |
|  | FX zuigslang, grijs | 70377099 |
|  | FX2-Hose support ring-D75 | 70377067 |
|  | FX2-Hose support ring-D100 | 70377068 |
|  | FX2-Leiding connector-ORIG/CHEM-D75 | 70377038 |

BenchTop Afzuig Arm FX2 75mm Original

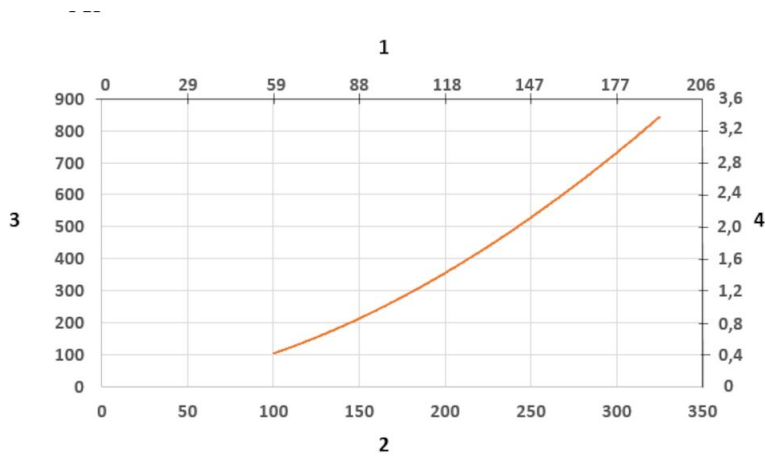

Drukverlies diagram:

1) X- As: Luchthoeveelheid (cfm)

2) X- As: Luchthoeveelheid (m/h)

3) Y-Axis: Drukverlies (Pa)

4) Y-Axis: Drukverlies (in. wg.)

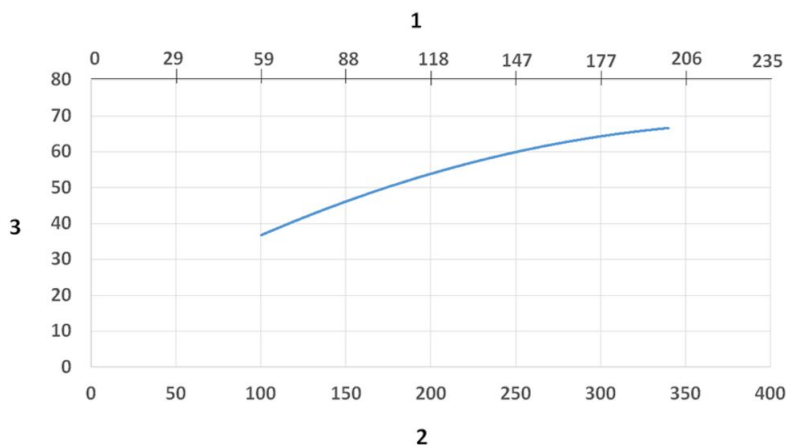

Geluidsniveau diagram:

1) X- As: Luchthoeveelheid (cfm)

2) X- As: Luchthoeveelheid (m/h)

3) Y-As: Geluidsniveau (dBA)

BenchTop Afzuig Arm FX2 75mm Original

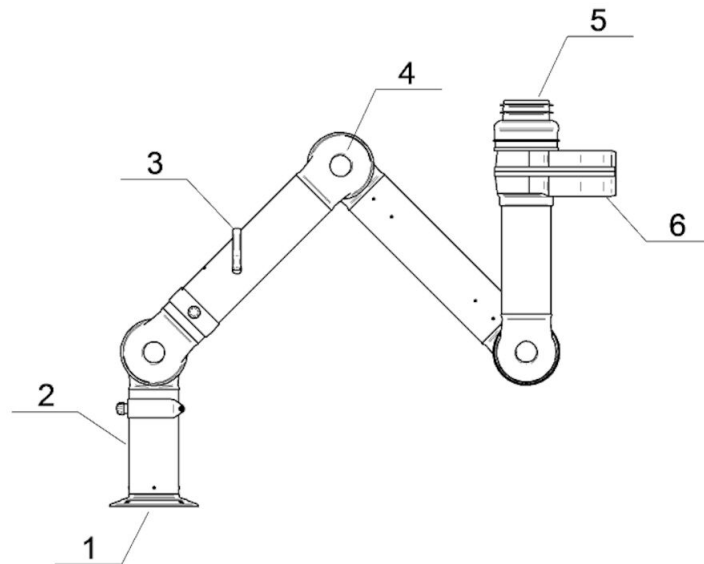

Materiaal:

1) Flens: PP

2) Buizen: Aluminium: geanodiseerd 10 µm

3) Hendel regelklep: Aluminium: geanodiseerd 10 µm
Interne veer: RVS
Regelklep blad: Conductief TP & PP kunststof

4) Scharnieren PP met glasvezel versteviging
Kunststof ringen: PP met glasvezel versteviging
Axiale vergrendelings ringen: PP met glasvezel versteviging
Regelknoppen: PA & EDS kunststof
Behandelde interne scharnieren: RVS

5) Verloopstuk: EPDM Rubber

6) Swiffel: poeder coating
Klinknagels: Aluminium
Pakking swiffel: PP kunststof met glasvezel versteviging

BenchTop Afzuig Arm FX2 75mm Original

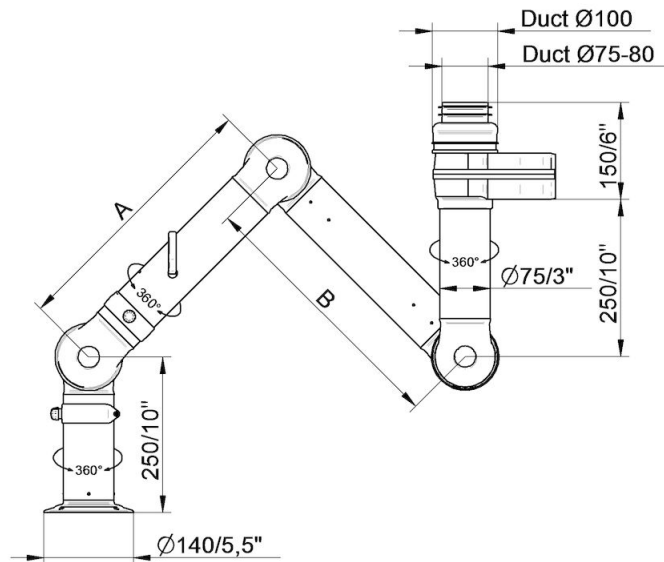

- FX2-ORIG-D75-L1100-Omhoog-Laag
Onderdeelnummer: 70602344
Max. werkradius: 1090 mm (42,9 in)
A: 420 mm (16,5 inch)
B: 420 mm (16,5 inch)

- FX2-ORIG-D75-L1500-Omhoog-Laag
Onderdeelnummer: 70602744
Max. werkradius: 1450 mm (57,1 in)
A: 500 mm (19,7 in)
B: 700 mm (27,5 in)

BenchTop Afzuig Arm FX2 75mm Original

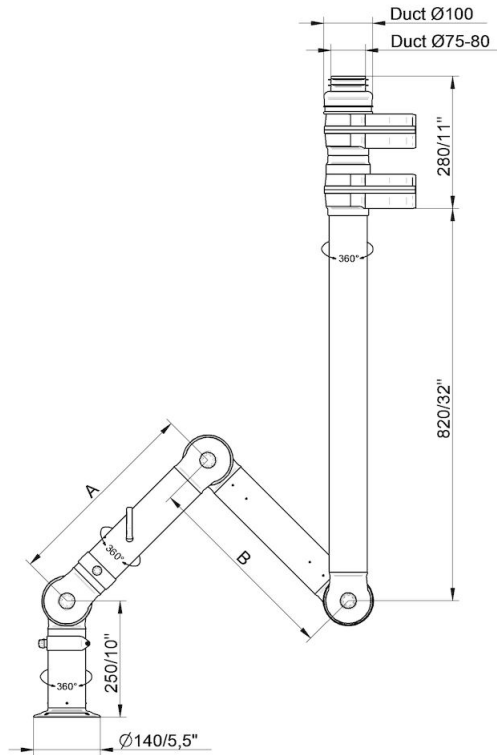

FX2-ORIG-D75-L1100-Omhoog-PLUS
Onderdeelnummer: 70602444
Max. werkradius: 1090 mm (42,9 in)
A: 420 mm (16,5 in)
B: 420 mm (16,5 in)

• FX2-ORIG-D75-L1500-Omhoog-PLUS
Onderdeelnummer: 70602844
Max. werkradius: 1450 mm (57,1 in)
A: 500 mm (19,7 in)
B: 700 mm (27,5 in)

BenchTop Afzuig Arm FX2 75mm Original

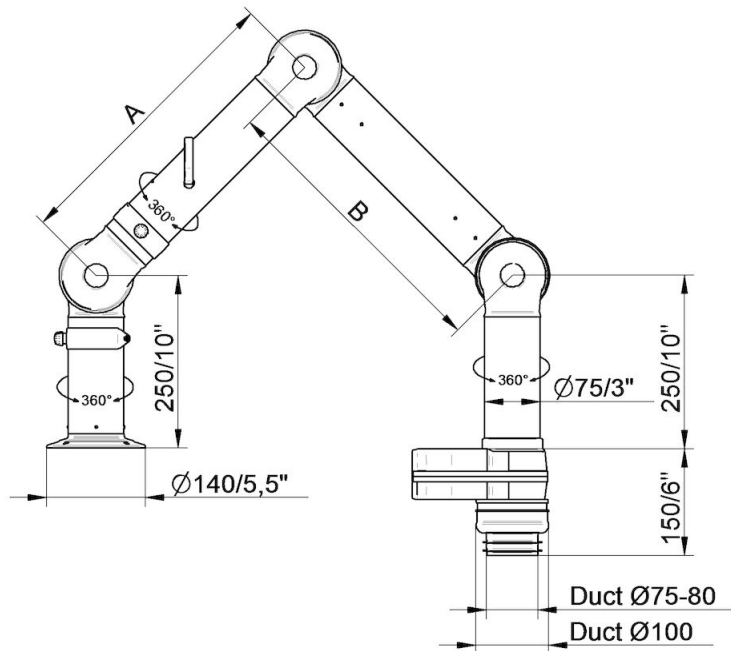

- FX2-ORIG-D75-L1100-Omlaag-Laag
Onderdeelnummer: 70602544
Max. werkradius: 1090 mm (42,9 in)
A: 420 mm (16,5 in)
B: 420 mm (16,5 in)

- FX2-ORIG-D75-L1500-Omlaag-Laag
Onderdeelnummer: 70602944
Max. werkradius: 1450 (57,1 in)
A: 500 mm (19,7 in)
B: 700 mm (27,5 in)

BenchTop Afzuig Arm FX2 75mm Original

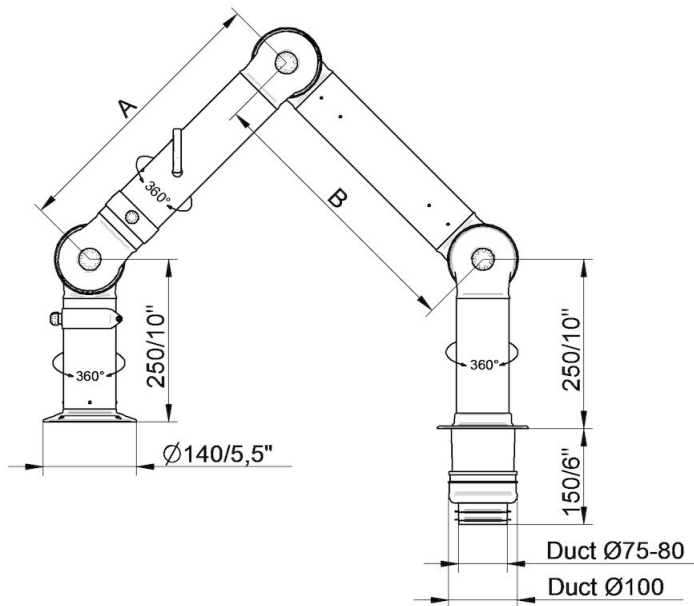

- FX2-ORIG-D75-L1100-Omlaag-Tafel
Onderdeelnummer: 70602644
Max. werkradius: 1090 mm (42,9 in)
A: 420 mm (16,5 in)
B: 420 mm (16,5 in)

- FX2-ORIG-D75-L1500-Omlaag-Tafel
Onderdeelnummer: 70603044
Max. werkradius: 1450 mm (57,1 in)
A: 500 mm (19,7 in)
B: 700 mm (27,5 in)

BenchTop Afzuig Arm FX2 75mm Original

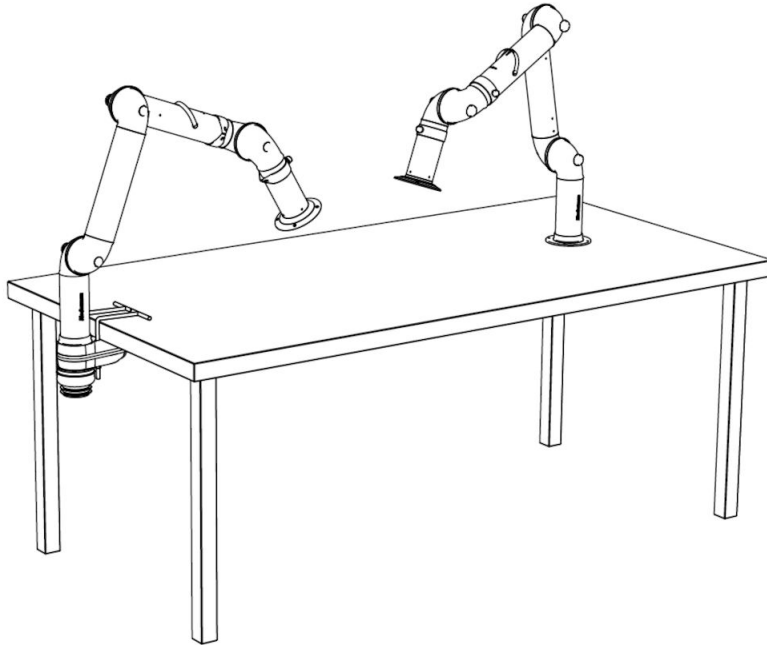

Tafel montage voorbeelden:

Links: FX2-Beneden-Laag arm met de volgende accessoires:

-FX2-Tafel beugel kit-D-50/75/100

Rechts: FX2-Beneden-door- arm

BenchTop Afzuig Arm FX2 75mm Original

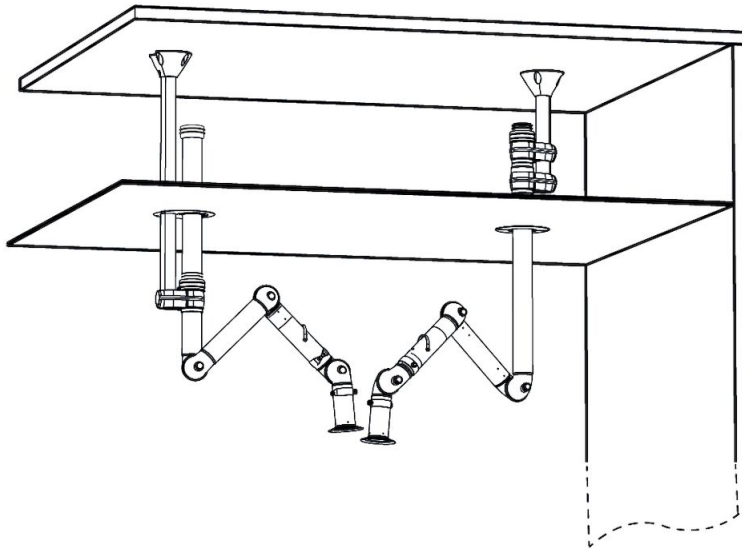

Plafond montage voorbeeld:

Links: FX2-Omhoog-Laag arm met de volgende accessoires:

- FX- Standaard beugel
- FX-Cut2fit verlenging-L1100
- FX2-Alu leiding
- FX2-Leiding connector-ORIG/CHEM-D100
- FX-Plafond afdekplaat

Right: FX2-Omhoog-PLUS arm met de volgende accessoires:

- FX2-Beugel kit-D-50/75/100-L500
- FX2-Plafond afdekplaat-PLUS

BenchTop Afzuig Arm FX2 75mm Original

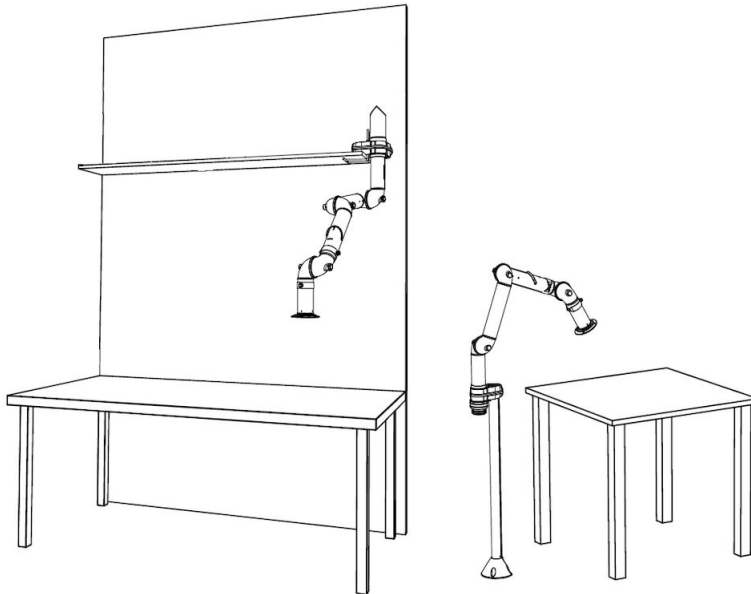

Andere montage voorbeelden:

Links: Over tafel cabinet montage met FX2-Omhoog/Down-Through arm

Rechts: Vloer montage met FX2-Omhoog-Laag arm en de volgende accessoires:

-FX-Standaard beugel

-FX-Cut2fit verlenging-L1100

BenchTop Afzuig Arm FX2 75mm Original

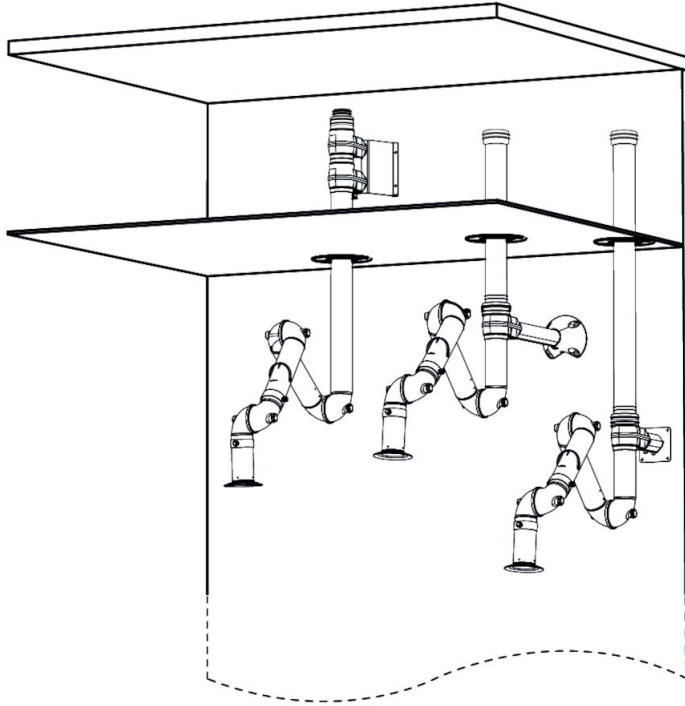

Muur bevestiging voorbeelden:

Links: FX2-Omhoog-PLUS arm met volgende accessoires:

- FX2-muur-P beugel kit-D-50/75/100-L190
- FX2-plafond afdekplaat-PLUS

Midden: FX2-Omhoog-Laa arm met de volgende accessoires:

- FX2-Beugel kit-D-50/75/100-L500
- FX2-Plafond afdekplaat-PLUS
- FX2-Alu leiding
- FX2-Leiding connector-ORIG/CHEM-D100

Rechts: Omhoog-Laa arm met de volgende accessoires:

- FX2-Muur beugel kit-plat-L190-Wit
- FX2-Plafond afdekplaat-PLUS
- FX2-Alu leiding
- FX2-Leiding connector-ORIG/CHEM-D100