

## BenchTop utsugsarm FX2 75 Original

Den bästa och mest kostnadseffektiva lösningen för applikationer där små, flexibla samt lättanvända armar krävs.

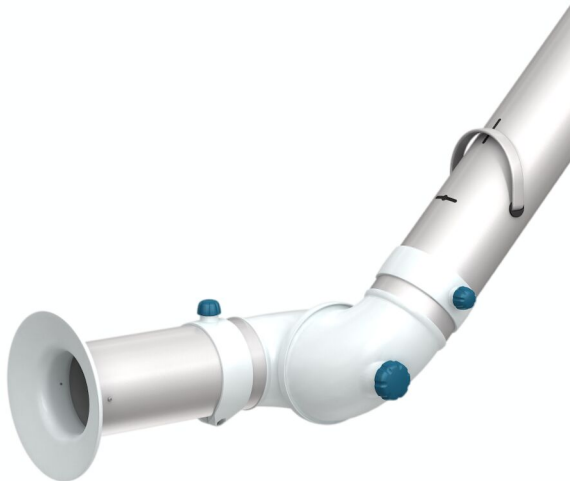









Nedermans FX2-armor är gjorda av lätta anodiserade aluminiumprofiler, med tre justerbara friktionsleder i komposit. Styrka och hållbarhet kombinerad med enkel hantering gör att de kan användas i många typer av miljöer. De är speciellt lämpliga för applikationer där små, flexibla och lättanvända armar krävs. En robust och pålitlig allroundarm för allmänna applikationer där det finns liten risk för elektriska urladdningar eller aggressiva kemikalier.

- Optimal effektivitet och lågt ljud ger en säker och tyst arbetsmiljö
- Installation i tak, på väggar och golv eller monterade på bänkskivor samt Cut2Fit förlängningsprofil ger maximal flexibilitet.
- De två yttersta armlederna kan rotera och svänga 360°, vilket ger den unika manövrerbarheten.
- Den slanka, släta och estetiska designen gör att armarna passar in i alla miljöer utan att äventyra dess hållbarhet och tillförlitlighet.
- Högt integrerade produkter som sparar tid och kostnader åt kunden, samtidigt som pålitlighet och funktionalitet ger bättre prestanda

Produkt namn	BenchTop utsugsarm FX2 75 Original
Ljudnivå (dB(A))	58 dB(A) vid 240 m <sup>3</sup> /h
Installation	Inomhus
Material	Kanaler i anodiserad aluminium. Leder i PP-plast. Kanalanslutning i EPDM-gummi. Minihuv i PP-plast.
Rök temperatur	max 70°C
Punktutsugdiameter (mm)	75
Luftflöde (m <sup>3</sup> /h)	110-240
Färg	Aluminum and white



## BenchTop utsugsarm FX2 75 Original

Bild	Beskrivning	Armlängd (m)	Vikt (kg)	Model
	FX2-ORIG-D75-L1100-Upp-Låg	1,1	3,2	70602344*
	FX2-ORIG-D75-L1100-Upp-PLUS	1,1	4,5	70602444**
	FX2-ORIG-D75-L1100-Ner-Låg	1,1	3,2	70602544***
	FX2-ORIG-D75-L1100-Ner-Genom	1,1	2,6	70602644****
	FX2-ORIG-D75-L1500-Upp-Låg	1,5	3,4	70602744*
	FX2-ORIG-D75-L1500-Upp-PLUS	1,5	4,7	70602844**
	FX2-ORIG-D75-L1500-Ner-Låg	1,5	3,4	70602944***
	FX2-ORIG-D75-L1500-Ner-Genom	1,5	2,8	70603044****

















\*Up-Low

\*\*Up-PLUS

\*\*\*Down-Low

\*\*\*\*Down-Through

## BenchTop utsugsarm FX2 75 Original

	Tillbehör	Artikelnummer
	FX-Fästkit D50/75/100-L190	70501144
	FX2-Fästkit-D50/75/100-L500	70377042
	FX2-Väggfästkit-Flat-L190-Vit	70377043
	FX2-Väggfästkit-D50/75/100-L190	70377046
	Kit Bordsfäste	70501444
	FX-Classiskt fäste-D50/75/101	70501244
	FX-Cut2fit förlängning L1100.	70501344
	FX-Cut2fit förlängning L2200	70374600
	Täckplatta för takmontage FX arm.	70502644
	FX2-Taktäckplåt-PLUS	70377045
	FX-Combi huv-ORIGINAL-D50/75/100	70500144
	FX-Kupolhuv ORIGINAL - D50/75/100	70376982
	FX-Metallhuv ORIG/CHEM-D50/75/100	70500444
	FX-Flänshuv ORIGINAL - D50/75/100	70502844
	FX2-Al kanal - L1000 - D75/100 till D100	70377058
	FX2-Al kanal - L2000 - D75/100 till D100	70377059
	FX-Slang - D75 - L3000 - Grå	70377098
	FX-slang-D100-L3000-grå	70377099
	FX2- Slanganslutningsadapter D-75	70377067
	FX2 -Adapter för slanganslutning D-100	70377068
	FX2-Kanalanslutning - ORIG/CHEM-D75	70377038

## BenchTop utsugsarm FX2 75 Original

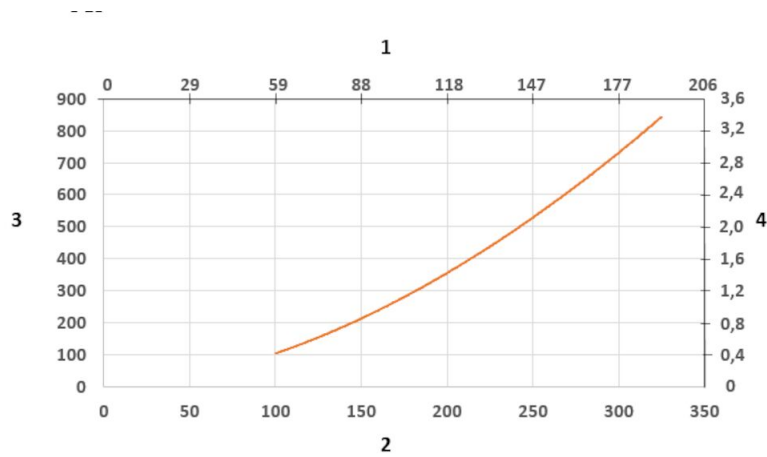

Tryckfallsdiagram:

1) X-axel: Luftflöde (cfm)

2) X-axel: Luftflöde (m³/h)

3) Y-axel: Statiskt tryckfall (Pa)

4) Y-axel: Statiskt tryckfall (in. wg.)

## BenchTop utsugsarm FX2 75 Original

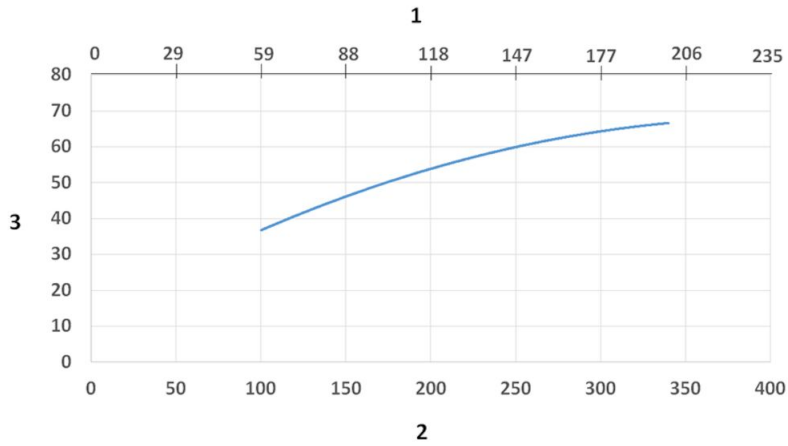

Sound Level diagram:

1) X-axel: Luftflöde (cfm)

2) X-axel: Luftflöde (m³/h)

3) Y-axel: Ljudnivå (dB(A))

## BenchTop utsugsarm FX2 75 Original



Material:

1) Fläns: PP

2) Rör: Aluminium, anodiserad 10 µm

3) Spjällreglagehandtag: Aluminium, anodiserad 10 µm  
Intern fjäder: Rostfritt stål  
Spjällblad: Ledande TP- & PP-plast

4) Led: PP med glasfiberförstärkning  
Plastringar: PP med glasfiberförstärkning  
Axiella låsringar: PP med glasfiberförstärkning  
Justeringsvred: PA- & EDS-plast  
Gängad axel inuti leder: Rostfritt stål

5) Kanaltillkoppling: EPDM-gummi

6) Svivel: Aluminium, pulverlackerad  
Nitar: Aluminium  
Lager svivel: PP-plast med glasfiberförstärkning

## BenchTop utsugsarm FX2 75 Original

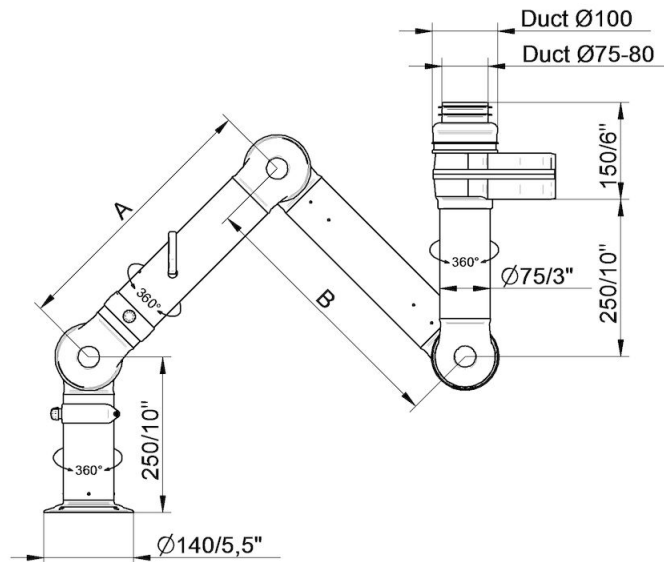

- FX2-ORIG-D75-L1100-Up-Låg  
Artikelnummer: 70602344  
Max. arbetsradie: 1090 mm (42,9')  
A: 420 mm (16,5')  
B: 420 mm (16,5')

- FX2-ORIG-D75-L1500-Up-Låg  
Artikelnummer: 70602744  
Max. arbetsradie: 1450 mm (57,1')  
A: 500 mm (19,7')  
B: 700 mm (27,5')

## BenchTop utsugsarm FX2 75 Original

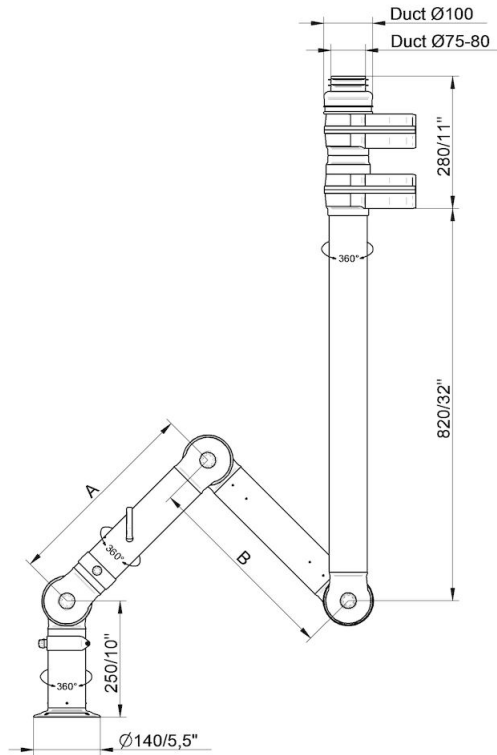

FX2-ORIG-D75-L1100-Up-PLUS  
Artikelnummer: 70602444  
Max. arbetsradie: 1090 mm (42,9")  
A: 420 mm (16,5")  
B: 420 mm (16,5")

• FX2-ORIG-D75-L1500-Up-PLUS  
Artikelnummer: 70602844  
Max. arbetsradie: 1450 mm (57,1")  
A: 500 mm (19,7")  
B: 700 mm (27,5")



## BenchTop utsugsarm FX2 75 Original

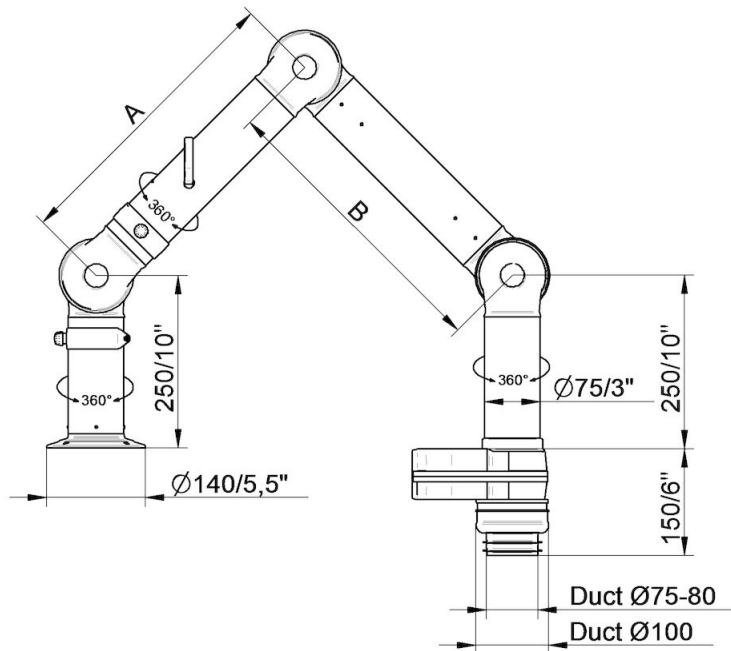

- FX2-ORIG-D75-L1100-Down-Låg  
Artikelnummer: 70602544  
Max. arbetsradie: 1090 mm (42,9")  
A: 420 mm (16,5")  
B: 420 mm (16,5")

- FX2-ORIG-D75-L1500-Down-Låg  
Artikelnummer: 70602944  
Max. arbetsradie: 1450 (57,1")  
A: 500 mm (19,7")  
B: 700 mm (27,5")

## BenchTop utsugsarm FX2 75 Original

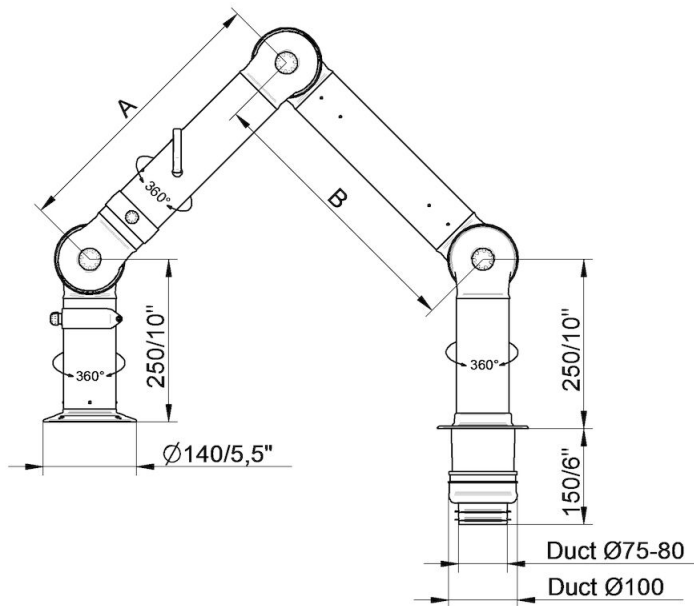

- FX2-ORIG-D75-L1100-Down-Through  
Artikelnummer: 70602644  
Max. arbetsradie: 1090 mm (42,9°)  
A: 420 mm (16,5°)  
B: 420 mm (16,5°)

- FX2-ORIG-D75-L1500-Down-Through  
Artikelnummer: 70603044  
Max. arbetsradie: 1450 mm (57,1°)  
A: 500 mm (19,7°)  
B: 700 mm (27,5°)

## BenchTop utsugsarm FX2 75 Original

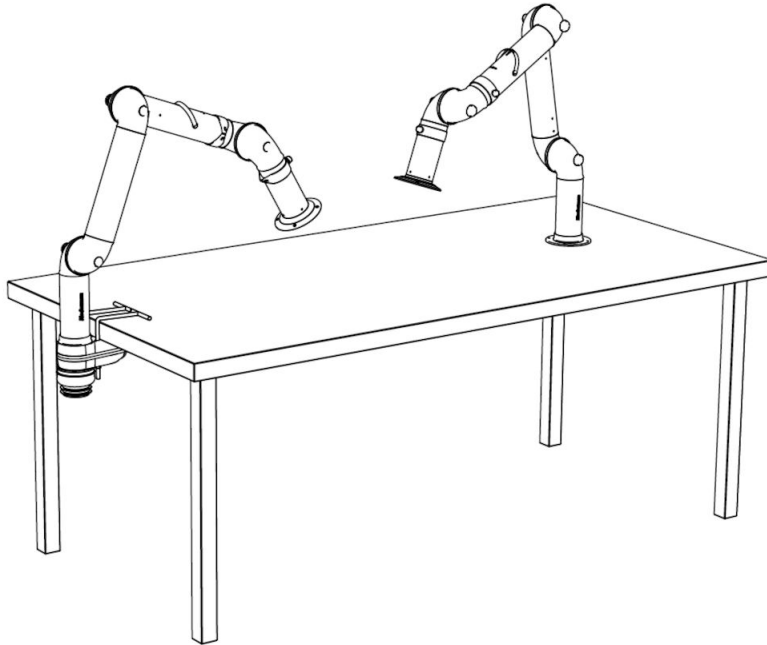

Bänkmonterings exempel:

Vänster: FX2-Down-låg arm med följande tillbehör:

-FX2-Bordsfästkit-D50/75/100

Höger: FX2-Down-Through-arm

## BenchTop utsugsarm FX2 75 Original

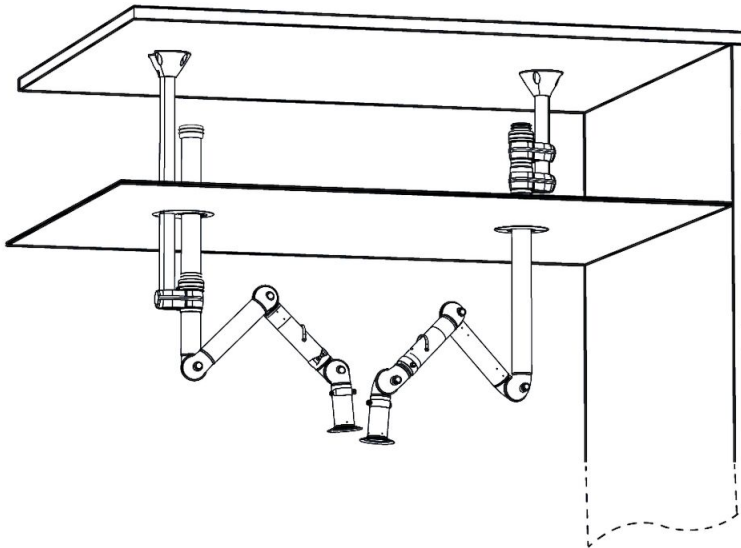

Takmonterings exempel:

Vänster: FX2-Up-Låg arm med följande tillbehör:

- FX-Classic-konsol
- FX-Cut2fit-förlängning-L1100
- FX2-Alu-kanal
- FX2-Kanalanslutning-ORIG/CHEM-D100
- FX-Taktäckring

Höger: FX2-Up-PLUS-arm med följande tillbehör:

- FX2-Fästkit-D50/75/100-L500
- FX2-Taktäckring-PLUS

## BenchTop utsugsarm FX2 75 Original

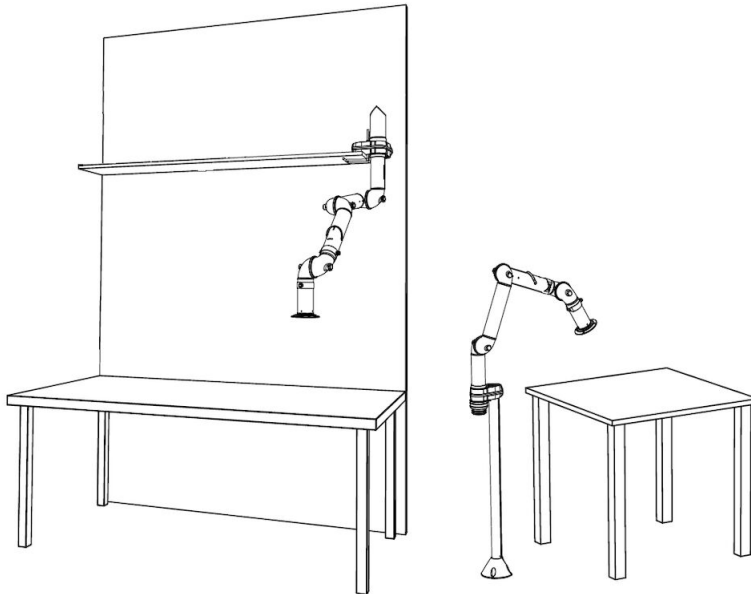

Andra monterings exempel:

Vänster: Hyllmontering med FX2-Up-Låg arm och följande tillbehör:  
-FX2-Bordsfästkit

Höger: Golvmontering med FX2-Up-Låg arm och följande tillbehör:  
-FX-Classic-konsol  
-FX-CutZfit-förlängning-L1100

## BenchTop utsugsarm FX2 75 Original

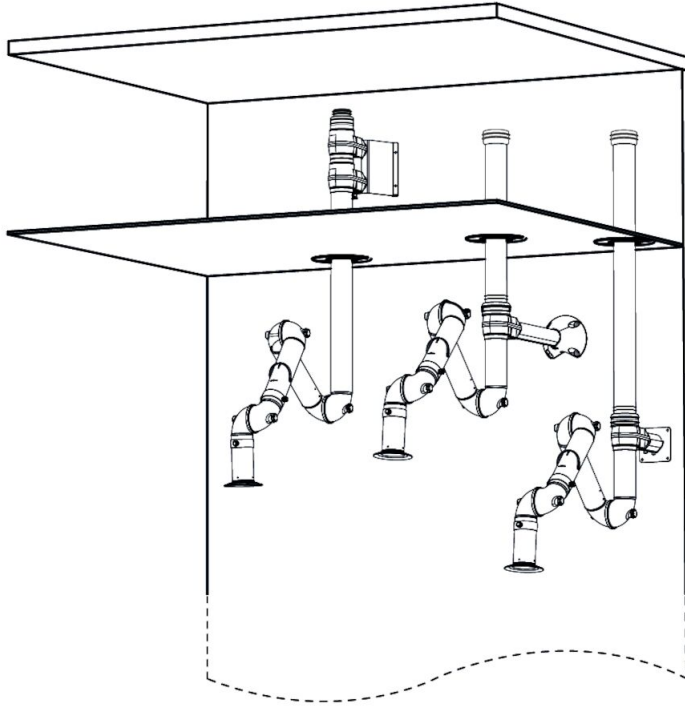

Väggmonteringsexempel:

Vänster: FX2-Up-PLUS-arm med följande tillbehör:

- FX2-Vägg-P fästkit-D50/75/100-L190
- FX2-Taktäckring-PLUS

Mellan: FX2-Up-Låg arm med följande tillbehör:

- FX2-Fästkit-D50/75/100-L500
- FX2-Taktäckring-PLUS
- FX2-Alu-kanal
- FX2-Kanalanslutning-ORIG/CHEM-D100

Höger: Up-Låg arm med följande tillbehör:

- FX2-Väggfästkit-Flat-L190-White
- FX2-Taktäckring-PLUS
- FX2-Alu-kanal
- FX2-Kanalanslutning-ORIG/CHEM-D100