

600A, Настраиваемый

Мощный пылеуловитель, очень высокий вакуум для всасывания на длинных горизонтальных и вертикальных расстояниях

600A, Настраиваемый

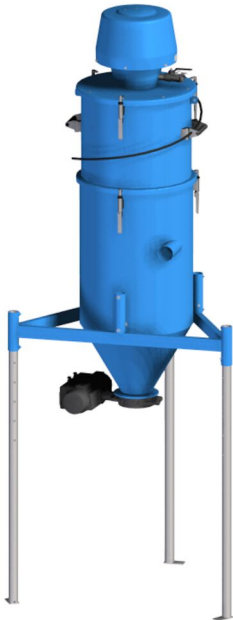

Конфигурация модулей будет аналогична 600A, которые предназначены для самых сложных условий применения, например, для обработки большого количества абразивного и тяжелого материала. Прочность блока и мощность надежного эжектора делают устройство очень подходящим там, где многие промышленные пылесосы не могут быть использованы. Например, для сбора абразива в абразивоструйных камерах, рекуперации песка в литейных цехах и т. д.

Ваше устройство может быть настроено в соответствии с вашими конкретными требованиями. В зависимости от спроса могут использоваться различные эжекторы, а также доступность сжатого воздуха. Эжектор можно поместить на стационарный силос с фильтром.

Ряд различных выпускных клапанов, которые могут быть установлены на силосе для легкого сброса собранного материала.

При работе с большим количеством материала Nederman рекомендует использовать предварительный сепаратор перед вакуумным блоком.

Для настройки 600A вы можете выбрать только выходы ejectormodule, filtermodule, silomodule и разрядного клапана, перечисленные в этом документе, и с mfc (модуль для конфигурации) в заголовке.

1. Выберите эжектормодуль в зависимости от требуемого вакуума и потока воздуха.
2. Выберите фильтр-модуль в зависимости от емкости фильтра.
3. Выберите бункер.
4. Выберите выпускной клапан.
5. Выберите оборудование для очистки.

Выберите, как управлять вашим затвором:

1. Электрический контроль. Вам нужен пневмораспределительный клапан NAMUR, электромагнитный клапан, рекомендованный для выбранного размера выталкивателя, и блок управления.
2. Воздушный контроль - вам нужен клапан намура.

Nederman не входит в комплект поставки шланга для подачи воздуха на клапан.

Убедитесь, что все требования к модулям выполнены. Высота вашей конфигурации зависит от того, какой фильтрмодуль и ноги вы выберете .

-
- Прочный и эффективный самоочищающийся фильтр
 - Очень мощный и надежный струйный насос в качестве вакуумного производителя
 - Подходит для тяжелых и / или абразивных материалов
 - Система управления с множеством различных функций доступна в качестве аксессуара

600A, Настраиваемый

Наименование товара	600A, Настраиваемый
Метод очистки фильтра	[CompressedAir]
Применение	гранулят, grit, стружка, пыль
Тип фильтра	Свечной фильтр
Количество фильтроэлементов	70
Inlet	Ø76 mm

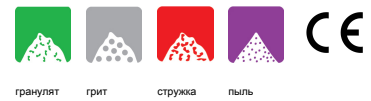

600A, Настраиваемый

[image]	Название листа технических данных	Compressed air requirement	Max airflow (m³/h)	Noise level (dB(A))	Max vacuum (kPa)	Вес (кг)	[model]
	NE64, эжекторный модуль с крышкой S200 и 2 быстрыми муфтами	4,3 Nm3/min @ 7 bar	330 Nm3/h	77	-68	18	43051000*
	Силос S200 с пластмассовыми застёжками и абразивной пластиной. Конический вход 76 мм.					40	43440023
	Треугольная рама для силоса S200						43752001
	Нога прямая 1500 мм						43756001**
	Нога прямая 2200 мм						43756100**
	Тумба для ножек L > 2200 мм						43757001***
	NE74, эжекторный модуль с крышкой S200 и 2 быстрыми муфтами	5,3 Nm3/min @ 7 bar	318 Nm3/h	75	-78	18	43051001****
	NE76, эжекторный модуль с крышкой S200 и 2 быстрыми муфтами	5,4 Nm3/min @ 7 bar	690 Nm3/h	78	-48	18	43051002****
	NE96, эжекторный модуль с крышкой S200 и 2 быстрыми муфтами	8,6 Nm3/min @ 7 bar	660 Nm3/h	78	-68	18	43051003****
	Фильтрующий модуль NCF, площадь фильтра 5,25 м2, 1 S200 Vuon F. MFC					55	43164101

*Рекомендуется с фильтрующим модулем 43162101

**Каждая конфигурация нуждается в количестве трех ножек, поэтому, чтобы получить полный продукт, вам нужно заказать три части выбранного номера

***Для использования с 43756100, закажите три части

****Рекомендуется с фильтрующим модулем 43164101





















600A, Настраиваемый

	[accessory]	[partno]
	Пневматический управляемый сбросовый клапан бабочка	43630500*
	Разгрузочный клапан ручной	43630001**
	Зажимной клапан DN65	43632001
	Ручной управляемый сбросовый клапан бабочка	43630400*
	Зажимной клапан DN80	43632100
	Зажимной клапан DN100	43632200
	Разгрузочный клапан с противовесом	43630200**
	Пневматический сливной клапан	43630100**
	Разгрузочный клапан Linatex d100 с редуктором для фланца	43630300
	Держатель для мешка 43630200 или 43631001	43640001
	Держатель мешка для 4360100 с пневматич.управляемым клапаном сброса	43640003***
	Пластиковый пакет S50 - 25шт 630x800	43650104
	Держатель мешка для большого мешка с пневматич.управляемым клапаном сброса	43640201
	Держатель мешка для большого мешка, MFC	43640217****
	Control S for NE 22-76	43220026
	Электрическое управление таймером для эжектора NE 86-96 без блока управления. Крепится к соединению сжатого воздуха. (Время всасывания: 0 - 15 мин, Время разряда: 0-15 сек)	43222008
	Control S for NE 22-76	43220001
	Управление S для NE86-96	43222001
	Монтажная панель для блока управления, S200	43690001
	Система управления эжекторами	43220034
	Контроль уровня для силоса, непрерывный выход	43251001
	Hose PU12 Ø 51 L=10m	43832600

600A, Настраиваемый

	[accessory]	[partno]
	Hose PU12 Ø 51 L=5m	43832500
	Hose PU12 Ø 51 L=20m	43832300
	Hose PU12 Ø 51 L=7,5m w. couplings	43832102*****
	Hose PU12 Ø 51 L=10m w. couplers	43832200*****
	Hose PU12 Ø 63 L=5m	43833200
	Hose PU12 Ø 63 L=10m	43833001
	Hose PU12 Ø 63 L=20m	43833100
	Hose PU12 Ø 76 L=10m	43834200
	Hose PU12 Ø 76 L=20m	43834300
	Floor cleaning equipment width 500 mm with small nylon wheels Ø51 and rubber lips	42932100*****
	Floor cleaning equipment width 400 mm without wheels for dry suction Ø51, with brushes	42932800*****
	Floor cleaning equipment width 400 mm with large rubber wheels Ø51 and rubber lips	42932300*****
	Floor nozzle, width 500 mm with small nylon wheels, Ø51	43840150*****
	Floor nozzle, width 400 mm with large rubber wheels, Ø51	43840250*****
	Floor nozzle width 400 mm without wheels for dry suction, Ø51	43840550*****
	Hand nozzle, hard brush Ø90mm, Ø51	43860001*****
	Toothed nozzle width 130 mm, Ø51	43861001*****
	Cone nozzle Length 250 mm, Ø51	43862001*****
	Elbow pipe, Ø51 mm	43842150*****
	Cleaning pipe, length 1100 mm, Ø51 mm	43842001*****
	Bulk nozzle for floor with handle length 1200 mm, Ø51 mm	43850150*****
	Bulk nozzle Length 910 mm, Ø51	43850001*****

600A, Настраиваемый

	[accessory]	[partno]
	Scraper nozzle, length: 1000 mm Ø51	43851150*****
	Scraper nozzle, length: 500 mm Ø51	43851050*****
	Steel swarf nozzle, Ø50 mm, Silenced inlet	40150030*****
	Floor suction head width 500mm, Ø63	43840400*****
	Bulk nozzle length 910 mm, galvanized, Ø63	43850050*****
	Корпус сопла длина 910 мм для поворота (43843100), Ø63	43850051*****
	Bulk nozzle for floor, length 1200 mm, Ø63 mm	43850200*****
	Scraper hand nozzle, length 1000 mm, Ø63	43851200*****
	Suct pipe bend alum d63	43843050*****
	Swivel steel d63	43843100*****
	Suction pipe aluminium Ø63	43843001*****
	Scraper hand nozzle, length 500 mm, Ø63	43851100*****
	Bulk nozzle length 910 mm, d76, galvanized	43850100*****
	Bulk nozzle with handle, Ø76	43850250*****
	Scraper hand nozzle, length 1000 mm, Ø76	43851250*****
	Переход для шланга конич. D67-63, Кислотостойкая нержавеющая сталь	43880350
	Переход для шланга конич. D76-51, Кислотостойкая нержавеющая сталь	43880300
	Переход для шланга конич. D63-51	43880250
	Соединитель для шланга d63	43880100
	Соединитель для шланга d50	43880050
	Bin Level Indicator (BLI) EX	40375269
	Шланг для соединения d76, Кислотостойкая нержавеющая сталь	43880150

600A, Настраиваемый

	[accessory]	[partno]
	Floor suct head d63/600	43840450*****

*Ø125 мм Корпус в NBR, чугун с эпоксидным покрытием и заслонка / рукав i из нержавеющей стали. Диапазон температур от -20 °C до + 120 °C. Высота - 110 мм (260 мм в открытом положении)

**Ø150 мм Корпус и клапан в PA. Диапазон температур от -20 °C до + 40 °C. Высота - 155 мм (240 мм в открытом положении)

***Рекомендуется с 43630100

****Может использоваться с клапанами 43630300, 43632001, 43632100, 43630201

*****Couplings included, Ø 51 mm

*****ATEX - Подходит для воспламеняющейся пыли (зона 20,21,22). Обеспечьте заземление через вытяжное устройство. Не предназначен для использования в среде горючих газов или для удаления взрывоопасных материалов.

*****ATEX - This product is suitable to be used as cleaning equipment for combustible dusts with MIE (minimum ignition energy) >1 mJ. Product is to be properly earthed to the extraction unit. Not for usage in combustible gas atmospheres or extraction of explosive materials.

*****ATEX - This product is suitable to be used as cleaning equipment for combustible dusts with MIE (minimum ignition energy) >1 mJ. Product is to be properly earthed to the extraction unit. Not for usage in combustible gas atmospheres or extraction of explosive materials.

*****ATEX - Suitable for combustible dust (zone 20,21,22) and gas (zone 1,2) of group IIA, IIB and IIC. Ensure earthing to extraction unit. Not to be used for extraction of explosive materials

*****ATEX - Suitable for combustible dust (zone 20,21,22) and gas (zone 1,2) of group IIA, IIB and IIC. Ensure earthing to extraction unit. Not to be used for extraction of explosive materials.

*****ATEX - подходит для горючей пыли (зона 20,21,22) и газа (зона 1,2) группы IIA, IIB и IIC. Убедитесь, что заземление извлечено. Не использовать для извлечения взрывчатых веществ

600A, Настраиваемый

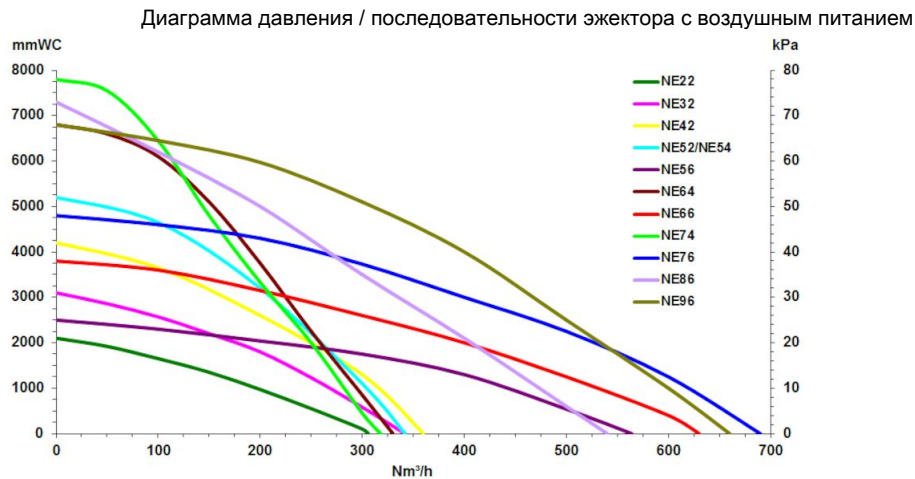

Воздушно-вытяжные выталкиватели

Все данные о производительности основаны на давлении подачи 7 бар

Ejector/Hose dimension	ø51mm	ø63mm	ø76mm
NE64	2	2,4	N/A
NE74	2,3	2,7	N/A
NE76	1,7	2,7	3,6
NE96	2,6	3,6	4,9

Емкость (тонна / час) с взрывчатой средой 2,4 кг / литр и 20 м шлангом

600A, Настраиваемый

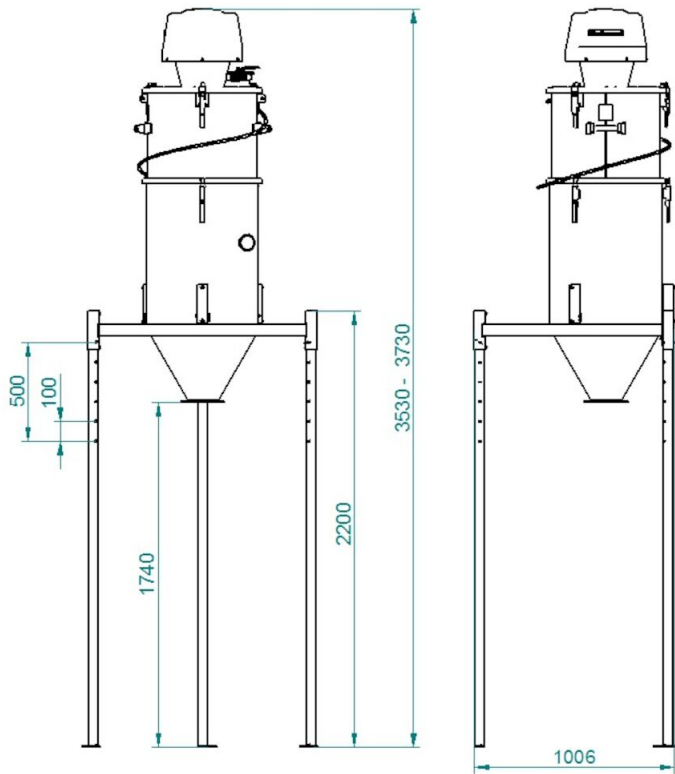

Размеры с ногами 2200 мм

600A, Настраиваемый

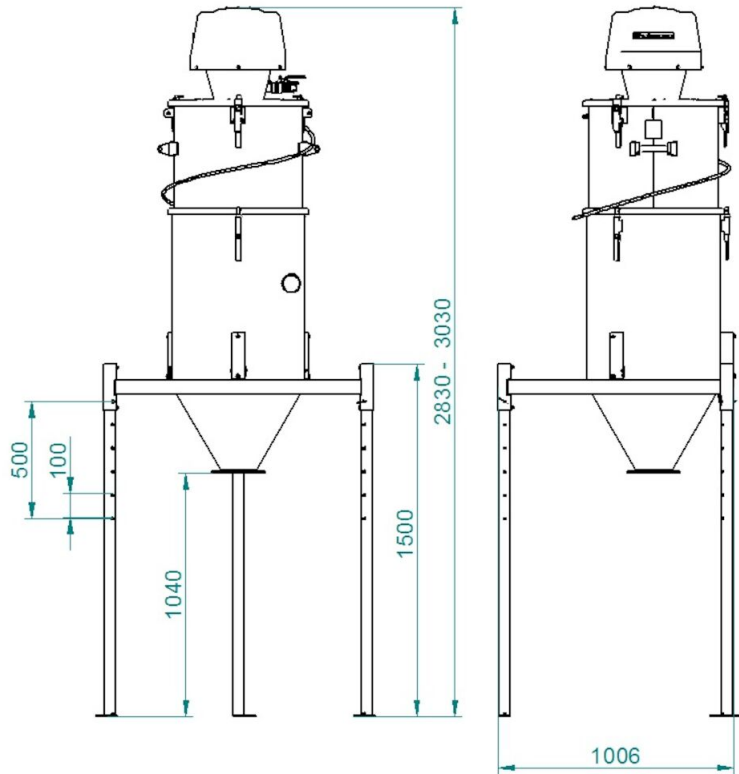

Размеры с ногами 1500 мм