

เครื่องดูดฝุ่นสำหรับฝุ่นหยาบ

ตัวเก็บฝุ่นที่มีประสิทธิภาพสำหรับการดูดไปตามแนวนอนและแนวตั้งระยะยาว



"การกำหนดค่าของโมดูลจะคล้ายกับ 600A

ซึ่งมีจุดมุ่งหมายสำหรับการใช้งานที่ยากลำบากเช่นการจัดการวัสดุที่ร้อนและวัสดุที่มีน้ำหนักมาก ความทนทานของตัวเครื่องและพลังงานจากเครื่องพ่นไอน้ำที่เชื่อถือได้ช่วยให้เครื่องเหมาะสำหรับงานที่ต้องการมาก เครื่องดูดฝุ่นอุตสาหกรรมหลายชนิดไม่สามารถใช้งานได้ตัวอย่างเช่นในการเก็บรวบรวมวัสดุระเบิดในห้องโถงระเบิดการก่อกองไฟในโรงหลอม ฯลฯ หน่วยของคุณสามารถกำหนดค่าให้ตรงกับความต้องการเฉพาะของคุณสามารถใช้เครื่องเป่าลมได้หลายแบบขึ้นอยู่กับความต้องการ แต่ยังสามารถใช้กับอากาศอัด

หัวฉีดสามารถวางลงบนไซโลนิ่งพร้อมตัวกรอง

ช่วงของวาล์วระบายอากาศที่แตกต่างกันซึ่งสามารถติดตั้งกับไซโลเพื่อการปลดปล่อยสารที่สะสมได้ง่าย

หากใช้วัสดุขนาดใหญ่ Nederman

แนะนำให้ใช้ตัวคั่นล่วงหน้าก่อนหน่วยสูญญากาศ

ในการกำหนดค่า 600A ของคุณคุณสามารถเลือก ejectormodule, filtermodule, silomodule และ valve discharge

ที่ระบุไว้ในเอกสารนี้และใช้ mfc (โมดูลสำหรับการกำหนดค่า) ในชื่อ

1. เลือก ejectormodule ขึ้นอยู่กับแรงดูดและการไหลของอากาศที่ต้องการ
2. เลือก filtermodule ขึ้นอยู่กับความสามารถของตัวกรอง
3. เลือก Silomodule
4. เลือกวาล์วปล่อย
5. เลือกอุปกรณ์ทำความสะอาด

เลือกวิธีการควบคุมวาล์วดีเหลือของคุณ:

1. การควบคุมด้วยไฟฟ้า - คุณต้องมีวาล์ว namur, วาล์วขดลวดแม่เหล็กไฟฟ้าที่แนะนำสำหรับขนาดเครื่องเป่าลมที่คุณเลือกและกล่องควบคุม
2. ควบคุมด้วยอากาศ - คุณต้องมีวาล์ว namur ท่อส่งอากาศไปยังวาล์ว namur ไม่ได้มาจาก Nederman

ตรวจสอบให้แน่ใจว่าได้ปฏิบัติตามข้อกำหนดทั้งหมดสำหรับโมดูลแล้ว ความสูงของการกำหนดค่าของคุณขึ้นอยู่กับสิ่งที่ตัวกรองและขาที่เลือก

- แผ่นกรองทำความสะอาดตัวเองที่แข็งแรงและมีประสิทธิภาพ
- เครื่องพ่นไอน้ำประสิทธิภาพสูงและเชื่อถือได้เป็นเครื่องผลิตสูญญากาศ
- เหมาะสำหรับวัสดุหนักและ / หรือวัสดุขัด
- ระบบควบคุมที่มีฟังก์ชันต่างๆมากมายสามารถใช้เป็นอุปกรณ์เสริมได้









Product name	เครื่องดูดฝุ่นสำหรับฝุ่นหยาบ
Filter cleaning method	[CompressedAir]
Application	เมล็ด, กรวด, เศษ, ฝุ่น
Filter type	ไส้กรองแบบถุง
Number of filter elements	70



เมล็ด กรวด เศษ ฝุ่น



เครื่องดูดฝุ่นสำหรับฝุ่นหยาบ

รูปภาพ	Description	Compressed air requirement	Max airflow (m³/h)	Noise level (dB(A))	Max vacuum (kPa)	Weight (kg)	รุ่น
	NE64, Ejectormodule with S200 lid and 2 quick couplings	4,3 Nm3/min @ 7 bar	330 Nm3/h	77	-68	18	43051000*
	Triangular frame for silo S200						43752001
	Leg straight 1500 mm						43756001**
	Leg straight 2200 mm						43756100**
	Stay-tube for legs L>2200 mm						43757001***
	NE74, Ejectormodule with S200 lid and 2 quick couplings	5,3 Nm3/min @ 7 bar	318 Nm3/h	75	-78	18	43051001*
	NE76, Ejectormodule with S200 lid and 2 quick couplings	5,4 Nm3/min @ 7 bar	690 Nm3/h	78	-48	18	43051002****
	NE96, Ejectormodule with S200 lid and 2 quick couplings	8,6 Nm3/min @ 7 bar	660 Nm3/h	78	-68	18	43051003****
	Filtermodule NCF, 5,25 m2 filterarea, I S200 Vyon F. MFC					55	43164101











*Recommended with filtermodule 43162101

**Each configuration needs the quantity of three legs, so to get a complete product you need to order three pieces of chosen number

***To be used with 43756100, order three pieces

****Recommended with filtermodule 43164101













เครื่องดูดฝุ่นสำหรับฝุ่นหยาบ

อุปกรณ์เสริม		หมายเลขชิ้นส่วน
	Discharge valve manual	43630001*
	Pinch valve DN65	43632001
	Manually operated butterfly discharge valve	43630400**
	Pinch valve DN80	43632100
	Pinch valve DN100	43632200
	Discharge valve with counterweight	43630200*
	Discharge valve, pneumatically operated	43630100*
	Discharge valve Linatex d100 set with reducer for flange	43630300
	Bagholder for 43630200 or 43631001	43640001
	Bagholder for 43630100, for pneumatic discharge valve	43640003***
	Plastic bag S50 - 25pcs 630x800	43650104
	Bagholder big bag with pneumatically operated discharge valve	43640201
	Bagholder for big bag, MFC	43640217****
	Control S for NE 22-76	43220026
	Control S for NE86-96	43222008
	Control S for NE 22-76	43220001
	Electrical Control system for ejector NE 86	43222001
	Mountingplate for controlbox, S200	43690001
	Control system for ejectors	43220034
	Level control for silo continuous feed out	43251001
	Hose PU12 Ø 51 L=10m	43832600
	Hose PU12 Ø 51 L=5m	43832500

เครื่องดูดฝุ่นสำหรับฝุ่นหยาบ

	อุปกรณ์เสริม	หมายเลขชิ้นส่วน
	Hose PU12 Ø 51 L=20m	43832300
	Hose PU12 Ø 51 L=7,5m w. couplings	43832102*****
	Hose PU12 Ø 51 L=10m w. couplers	43832200*****
	Hose PU12 Ø 63 L=5m	43833200
	Hose PU12 Ø 63 L=10m	43833001
	Hose PU12 Ø 63 L=20m	43833100
	Hose PU12 Ø 76 L=10m	43834200
	Hose PU12 Ø 76 L=20m	43834300
	Floor cleaning equipment width 500 mm with small nylon wheels Ø51 and rubber lips	42932100*****
	Floor cleaning equipment width 400 mm without wheels for dry suction Ø51, with brushes	42932800*****
	Floor cleaning equipment width 400 mm with large rubber wheels Ø51 and rubber lips	42932300*****
	Floor nozzle, width 500 mm with small nylon wheels, Ø51	43840150*****
	Floor nozzle, width 400 mm with large rubber wheels, Ø51	43840250*****
	Floor nozzle width 400 mm without wheels for dry suction, Ø51	43840550*****
	Hand nozzle, hard brush Ø90mm, Ø51	43860001*****
	Toothed nozzle width 130 mm, Ø51	43861001*****
	Cone nozzle Length 250 mm, Ø51	43862001*****
	Elbow pipe, Ø51 mm	43842150*****
	Cleaning pipe, length 1100 mm, Ø51 mm	43842001*****
	Bulk nozzle for floor with handle length 1200 mm, Ø51 mm	43850150*****
	Bulk nozzle Length 910 mm, Ø51	43850001*****
	Scraper nozzle, length: 1000 mm Ø51	43851150*****

เครื่องดูดฝุ่นสำหรับฝุ่นหยาบ

อุปกรณ์เสริม		หมายเลขชิ้นส่วน
	Scraper nozzle, length: 500 mm Ø51	43851050*****
	Steel swarf nozzle, Ø50 mm, Silenced inlet	40150030*****
	Floor suction head width 500mm, Ø63	43840400*****
	Bulk nozzle length 910 mm, galvanized, Ø63	43850050*****
	Bulk nozzle length 910 mm for swivel (43843100), Ø63	43850051*****
	Bulk nozzle for floor, length 1200 mm, Ø63 mm	43850200*****
	Scraper hand nozzle, length 1000 mm, Ø63	43851200*****
	Suct pipe bend alum d63	43843050*****
	Swivel steel d63	43843100*****
	Suction pipe aluminium Ø63	43843001*****
	Scraper hand nozzle, length 500 mm, Ø63	43851100*****
	Bulk nozzle length 910 mm, d76, galvanized	43850100*****
	Bulk nozzle with handle, Ø76	43850250*****
	Scraper hand nozzle, length 1000 mm, Ø76	43851250*****
	Reducer conical d76-63, Acid stainless steel	43880350
	Reducer conical d76-51, Acid stainless steel	43880300
	Hose red conical d63-51	43880250
	Hose connector d63	43880100
	Hose connector d50	43880050
	Bin Level indicator (BLI) EX	40375269
	Hose joint d76, Acid stainless steel	43880150
	Floor suct head d63/600	43840450*****

เครื่องดูดฝุ่นสำหรับฝุ่นหยาบ

**Ø150mm Housing and flap in PA. Temp range -20C to +40C. Height - 155 mm (240 mm in open position)*

***Ø125mm Housing in NBR, Epoxy coated cast iron and flap/sleeve i stainless steel. Temp range -20C to +120C. Height - 110 mm (260 mm in open position)*

****Recommended with 43630100*

*****Can be used with valves 43630300, 43632001, 43632100, 43630201*

******Couplings included, Ø 51 mm*

******ATEX - Suitable for combustible dust (zone 20,21,22). Ensure earthing to extraction unit. Not to be used in combustible gas atmospheres or extraction of explosive materials.*

******ATEX - This product is suitable to be used as cleaning equipment for combustible dusts with MIE (minimum ignition energy) >1 mJ. Product is to be properly earthed to the extraction unit. Not for usage in combustible gas atmospheres or extraction of explosive materials.*

******ATEX - This product is suitable to be used as cleaning equipment for combustible dusts with MIE (minimum ignition energy) >1 mJ. Product is to be properly earthed to the extraction unit. Not for usage in combustible gas atmospheres or extraction of explosive materials.*

******ATEX - Suitable for combustible dust (zone 20,21,22) and gas (zone 1,2) of group IIA , IIB and IIC. Ensure earthing to extraction unit. Not to be used for extraction of explosive materials*

******ATEX - Suitable for combustible dust (zone 20,21,22) and gas (zone 1,2) of group IIA, IIB and IIC. Ensure earthing to extraction unit. Not to be used for extraction of explosive materials.*

เครื่องดูดฝุ่นสำหรับฝุ่นหยาบ

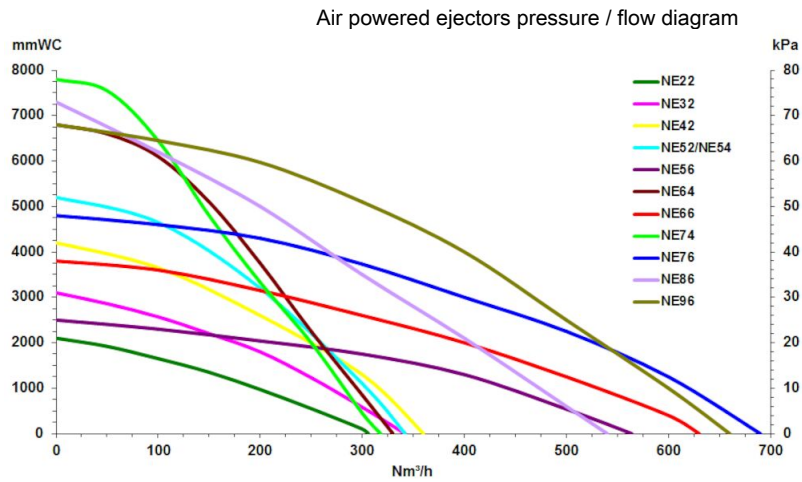

Air Powered ejectors

All performance data are based on 7 bar supply pressure

Ejector/Hose dimension	ø51mm	ø63mm	ø76mm
NE64	2	2,4	N/A
NE74	2,3	2,7	N/A
NE76	1,7	2,7	3,6
NE96	2,6	3,6	4,9

Capacity (tonne/hour) with Blasting media 2,4kg/liter and 20m hose

เครื่องดูดฝุ่นสำหรับฝุ่นหยาบ

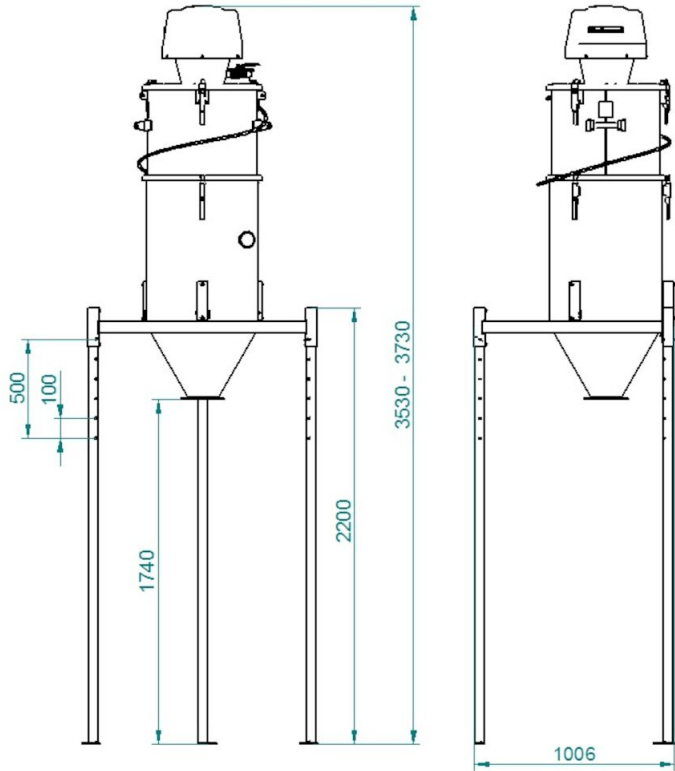

Dimensions with 2200 mm legs

เครื่องดูดฝุ่นสำหรับฝุ่นหยาบ

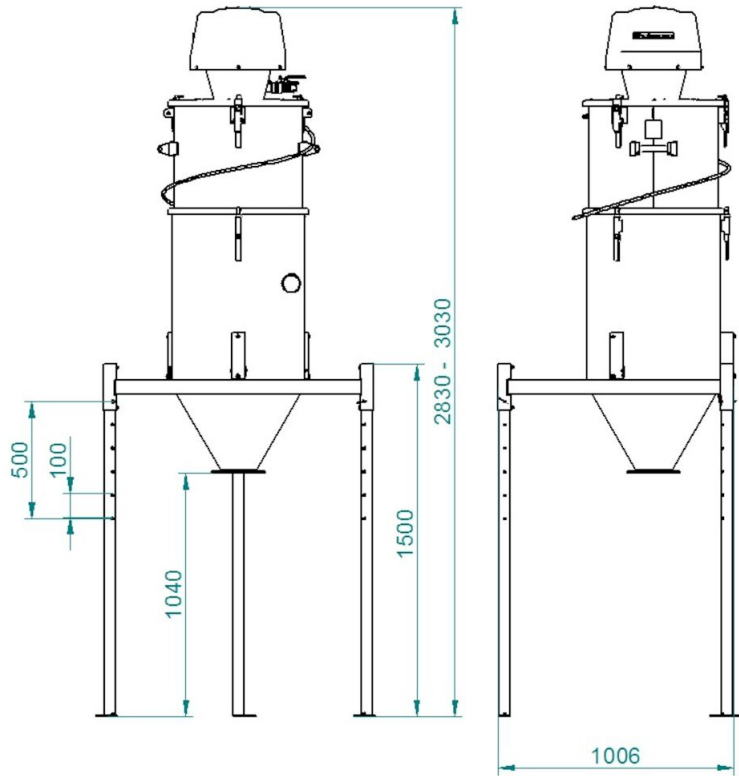

Dimensions with 1 500 mm legs