

## Odkurzacz przemysłowy 710A, konfigurowalny

Wydajny odkurzacz przemysłowy, doskonałe wysokie podciśnienie do zasysania na duże odległości w poziomie i w pionie

---

## Odkurzacz przemysłowy 710A, konfigurowalny

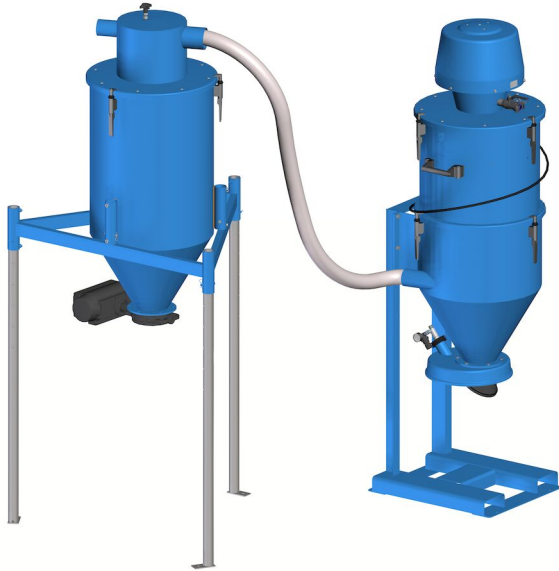

Systemy separacji wstępnej i transportu podciśnieniowego firmy Nederman służą do wstępnej separacji i podawania pyłów i granulatów podczas odkurzania i transportu podciśnieniowego. System może obsługiwać materiały suche, jak cement, nawozy, śrut czy piasek, a także materiały mokre. Zgromadzony materiał może być opróżniany do zbiorników, pojemników, worków Big-Bag, na przenośniki taśmowe itp.

Konfiguracja modułów będzie podobna jak w odpylaczu 710A, przeznaczonym do najtrudniejszych warunków pracy, na przykład w kontakcie z materiałami ściernymi i ciężkimi. Dzięki solidnej konstrukcji i niezawodnemu, potężnemu eżektorowi urządzenie nadaje się do wielu zastosowań, w których nie sprawdzają się inne odkurzacze przemysłowe. Przykładem może być zbieranie materiału ciernego w szlifierniach, odzyskiwanie piasku w odlewniach itp.

Urządzenie można skonfigurować zgodnie z konkretnymi wymaganiami klienta. W zależności od potrzeb i dostępności sprężonego powietrza, zastosować można różne eżektory. Eżektor można umieścić na stacjonarnym silosie z filtrem.

Nederman oferuje gamę różnych zaworów spustowych, które można zamontować w silosie, ułatwiając podawanie zebranego materiału.

Do obsługi większych ilości materiału oraz w celu usprawnienia podawania materiału, Nederman poleca stosowanie separatora wstępnego przed odkurzaczem. 710A to kompletna jednostka z wbudowanym separatorem wstępnym.

Konfigurując jednostkę 710A, można wybrać tylko moduły wymienione w tym dokumencie, z literami MFC (module for configuration – moduł do konfiguracji) w nazwie.

Strona filtra:

1. Wybrać moduł eżektora w zależności od wymaganego podciśnienia i przepływu powietrza.
2. Wybrać moduł filtra w zależności od przepustowości filtra.
3. Wybrać moduł silosu.
4. Wybrać opcję usuwania, uchwyt worka i zawór spustowy.
5. Wybrać ramę.

Strona separatora:

1. Wybrać separator cząstek gruboziarnistych.
2. Wybrać moduł silosu.
3. Wybrać zawór spustowy.
4. Wybrać ramę.
5. Wybrać wąż do połączenia odkurzacza z separatorem.
6. Wybrać tuleję łączącą w zależności od separatora cząstek gruboziarnistych i węża.
7. Wybrać sprzęt czyszczący.

Wybrać sposób sterowania zaworem motylkowym:

1. Sterowanie elektryczne  
- Wymagany zawór NAMUR, zawór elektromagnetyczny w zależności od wybranego rozmiaru eżektora i odpowiednią skrzynkę sterującą.

## Odkurzacz przemysłowy 710A, konfigurowalny

### 2. Sterowanie pneumatyczne

- Wymagany zawór NAMUR.

Nederman nie dostarcza węża doprowadzającego powietrze do zaworu NAMUR.

Należy spełnić wszystkie wymagania dla wybranych modułów

- Solidny i wydajny filtr samoczyszczący
- Potężny i niezawodny eżektor wytwarzający podciśnienie
- Nadaje się do materiałów ciężkich i ściernych
- System sterowania z wielu różnymi funkcjami jest dostępny jako wyposażenie dodatkowe

Nazwa produktu	Odkurzacz przemysłowy 710A, konfigurowalny
Application	granulat, śrut, wióry, pył
Rodzaj filtra	Filtr świecowy
Ilość elementów filtracyjnych	70



## Odkurzacz przemysłowy 710A, konfigurowalny

Zdjęcie	Nazwa na karcie charakterystyki	Compressed air requirement	Max airflow (m³/h)	Noise level (dB(A))	Max vacuum (kPa)	Waga (kg)	Model
	NE64, moduł eżektora z pokrywą S200 i 2 szybkozłączkami	4,3 Nm3/min @ 7 bar	330 Nm3/h	77	-68	18	43051000*
	Rama do 43461001, H = 1325						43750001
	Silos S200 do montażu na nogach, bez wlotu						43441001
	Separator cząstek gruboziarnistych S200 śr.76/76 do mocowań plastikowych						43561001
	Coarse grain separator d102/76 adjustable for plastic fasteners						43661008
	NE74, moduł eżektora z pokrywą S200 i 2 szybkozłączkami	5,3 Nm3/min @ 7 bar	318 Nm3/h	75	-78	18	43051001*
	NE76, moduł eżektora z pokrywą S200 i 2 szybkozłączkami	5,4 Nm3/min @ 7 bar	690 Nm3/h	78	-48	18	43051002**
	NE96, moduł eżektora z pokrywą S200 i 2 szybkozłączkami	8,6 Nm3/min @ 7 bar	660 Nm3/h	78	-68	18	43051003**
	Moduł filtra NCF, powierzchnia filtra 5,25 m2, I S200 Vyon F. MFC					55	43164101
	Silos S200 do montażu na ścianie, wlot ssący śr.76, z kołnierzem						43461007
	Rama trójkątna do silosa S200						43752001
	Noga prosta 1500 mm						43756001***
	Noga prosta 2200 mm						43756100***
	Rura kotwiąca do nóg o długości > 2200 mm						43757001****
					61		43834100

\*Recommended with filtermodule 43162101























\*\*Recommended with filtermodule 43164101

\*\*\*Each configuration needs the quantity of three legs, so to get a complete product you need to order three pieces of chosen number

## Odkurzacz przemysłowy 710A, konfigurowalny

*\*\*\*\*To be used with 43756100, order three pieces*

## Odkurzacz przemysłowy 710A, konfigurowalny

Akcesoria		Nr części
	Pneumatyczny motylkowy zawór spustowy	43630500*
	Zawór spustowy ręczny	43630001**
	Zawór zaciskowy DN65	43632001
	Ręczny motylkowy zawór spustowy	43630400*
	Zawór zaciskowy DN80	43632100
	Zawór zaciskowy DN100	43632200
	Zawór spustowy z przeciwwagą	43630200**
	Zawór spustowy, pneumatyczny	43630100**
	Zawór spustowy Linatex śr.100 zestaw z reduktorem do kolnierza	43630300
	Uchwyt worka do 43630200 lub 43631001	43640001
	Uchwyt worka do 43630100, do pneumatycznego zaworu spustowego	43640003***
	Uchwyt worka Big-Bag z pneumatycznym zaworem spustowym	43640201
	Bagholder for big bag, MFC	43640217****
	Control S for NE 22-76	43220026
	Control S for NE86-	43220008
	Control S for NE 22-76	43220001
	Elektryczny system sterowania do eżektora NE 86	43222001
	Płyta montażowa do skrzynki sterującej, S200	43690001
	System sterowania do eżektorów	43220034
	Regulacja poziomu do ciągłego wyprowadzania z silosa	43251001
	Wąż PU12 Ø 51 dł = 10m	43832600
	Wąż PU12 Ø 51 dł = 5 m	43832500

## Odkurzacz przemysłowy 710A, konfigurowalny



Akcesoria		Nr części
	Wąż PU12 Ø 51 dł = 20m	43832300
	Wąż PU12 Ø 51 dł = 7,5 m ze złączami	43832102*****
	Wąż PU12 Ø 51 dł = 10 m ze złączami	43832200*****
	Wąż PU12 Ø 63 dł = 5 m	43833200
	Wąż PU12 Ø 63 dł = 10m	43833001
	Wąż PU12 Ø 63 dł = 20m	43833100
	Wąż PU12 Ø 76 dł = 10m	43834200
	Wąż PU12 Ø 76 dł = 20m	43834300
	Sprzet do czyszczenia podłogi, szerokość 500 mm, z małymi kółkami nylonowymi Ø51	42932100*****
	Sprzet do czyszczenia podłogi, szerokość 400 mm, bez kółek, do odciągu materiałów suchych, Ø51	42932800*****
	Sprzet do czyszczenia podłogi, szerokość 400 mm, z dużymi kółkami gumowymi Ø51	42932300*****
	Ssawka podłogowa, szerokość 500 mm, z małymi kółkami nylonowymi, Ø51	43840150*****
	Ssawka podłogowa, szerokość 400 mm, z dużymi kółkami nylonowymi, Ø51	43840250*****
	Ssawka podłogowa, szerokość 400 mm, bez kółek, do odciągu materiałów suchych, Ø51	43840550*****
	Ssawka ręczna, szczotka twarda Ø90 mm, Ø51	43860001*****
	Ssawka ząbkowana szerokość 130 mm, Ø51	43861001*****
	Ssawka stożkowa długość 250 mm, Ø51	43862001*****
	Kolano 51mm	43842150*****
	Rura do czyszczenia, długość 1100 mm, Ø51 mm	43842001*****
	Ssawka do podłogi z uchwytem, długość 1200 mm, Ø51 mm	43850150*****
	Ssawka, długość 910 mm, Ø51	43850001*****
	Ssawka zgnarniająca, długość: 1000 mm Ø51	43851150*****

# Odkurzacz przemysłowy 710A, konfigurowalny

Akcesoria		Nr części
	Ssawka zgrniająca, długość: 500 mm Ø51	43851050*****
	Stalowa ssawka do opiłków, Ø50 mm, z tłumikiem wlotu	40150030*****
	Ssawka podłogowa, szerokość 500 mm, Ø63	43840400*****
	Ssawka, długość 910 mm, ocynkowana, Ø63	43850050*****
	Ssawka masowa długość 910 mm do przegubu (43843100), Ø63	43850051*****
	Ssawka do podłogi, długość 1200 mm, Ø63 mm	43850200*****
	Ssawka zgrniająca ręczna, długość 1000 mm, Ø63	43851200*****
	Suct pipe bend alum d63	43843050*****
	Podłączenie 63mm	43843100*****
	Rura ssąca, aluminium, Ø63	43843001*****
	Ssawka zgrniająca ręczna, długość 500 mm, Ø63	43851100*****
	Ssawka, długość 910 mm, ocynkowana, Ø76	43850100*****
	Ssawka z uchwytem, Ø76	43850250*****
	Ssawka zgrniająca ręczna, długość 1000 mm, Ø76	43851250*****
	Reduktor stożkowy śr.76-63, kwasoodporna stal nierdzewna	43880350
	Reduktor stożkowy śr.76-51, kwasoodporna stal nierdzewna	43880300
	Reduktor węża stożkowy śr.63-51	43880250
	Przyłącze węża śr.63	43880100
	Przyłącze węża śr.50	43880050
	Wskaźnik poziomu napełnienia pojemnika (BLI) EX	40375269
	Tuleja łącząca śr.75-89/śr.53-63 mm	43884464
	Tuleja łącząca śr.65-75	43884463



## Odkurzacz przemysłowy 710A, konfigurowalny

	Akcesoria	Nr części
	Tuleja łącząca śr.98-114/70-88	43884462
	Złącze węża śr.76, kwasoodporna stal nierdzewna	43880150
	Floor suct head d63/600	43840450*****

\*Ø125mm Housing in NBR, Epoxy coated cast iron and flap/sleeve i stainless steel. Temp range -20C to +120C. Height - 110 mm (260 mm in open position)

\*\*Ø150mm Housing and flap in PA. Temp range -20C to +40C. Height - 155 mm (240 mm in open position)

\*\*\*Recommended with 43630100

\*\*\*\*Can be used with valves 43630300, 43632001, 43632100, 43630201

\*\*\*\*\*Couplings included, Ø 51 mm

\*\*\*\*\*ATEX - Odpowiedni do pyłu palnego (strefa 20, 21, 22). Należy zapewnić uziemienie do wyciągu. Nie stosować w sferach gazu palnego lub w wydobywaniu materiałów wybuchowych

\*\*\*\*\*ATEX - This product is suitable to be used as cleaning equipment for combustible dusts with MIE (minimum ignition energy) >1 mJ. Product is to be properly earthed to the extraction unit. Not for usage in combustible gas atmospheres or extraction of explosive materials.

\*\*\*\*\*ATEX - This product is suitable to be used as cleaning equipment for combustible dusts with MIE (minimum ignition energy) >1 mJ. Product is to be properly earthed to the extraction unit. Not for usage in combustible gas atmospheres or extraction of explosive materials.

\*\*\*\*\*ATEX - Suitable for combustible dust (zone 20,21,22) and gas (zone 1,2) of group IIA, IIB and IIC. Ensure earthing to extraction unit. Not to be used for extraction of explosive materials

\*\*\*\*\*ATEX - Suitable for combustible dust (zone 20,21,22) and gas (zone 1,2) of group IIA, IIB and IIC. Ensure earthing to extraction unit. Not to be used for extraction of explosive materials.

## Odkurzacz przemysłowy 710A, konfigurowalny

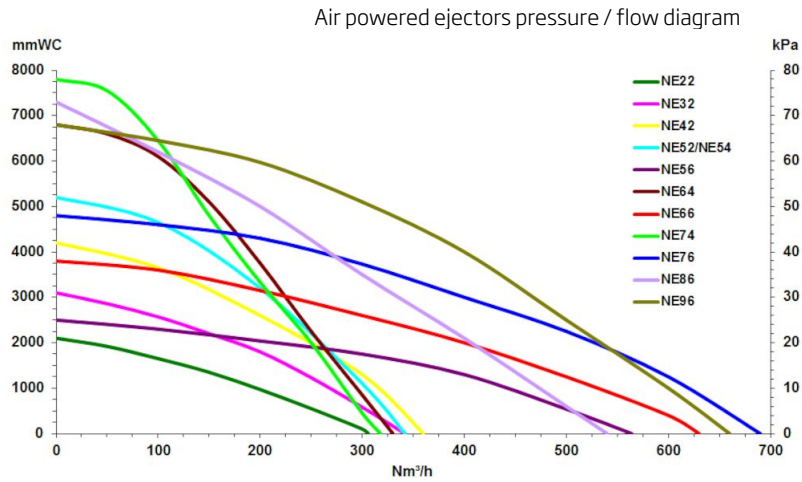

Eżektory na sprężone powietrze

Wszystkie dane dotyczące wydajności są oparte na ciśnieniu zasilania 7 bar

Ejector/Hose dimension	ø51mm	ø63mm	ø76mm
NE64	2	2,4	N/A
NE74	2,3	2,7	N/A
NE76	1,7	2,7	3,6
NE96	2,6	3,6	4,9

Wydajność (tona/h) dla materiału do śrutowania 2,4kg/l i 20m węża

## Odkurzacz przemysłowy 710A, konfigurowalny

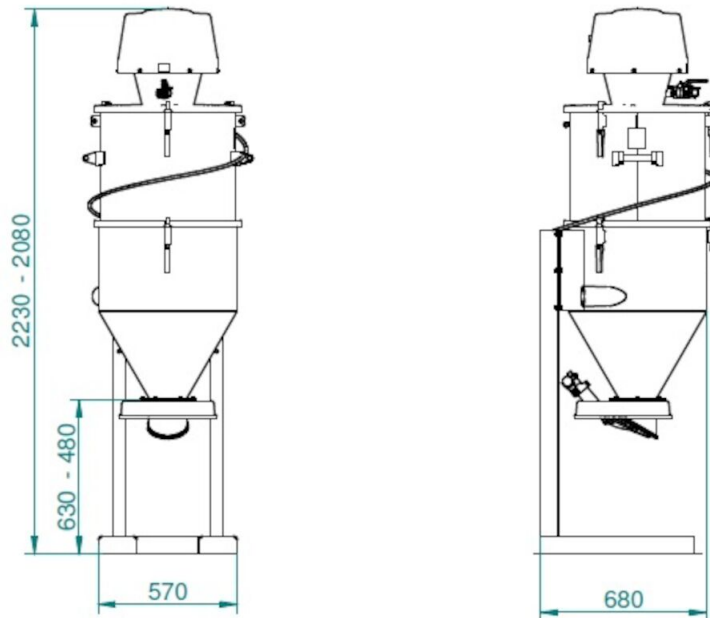

Wymiary - część filtra

## Odkurzacz przemysłowy 710A, konfigurowalny

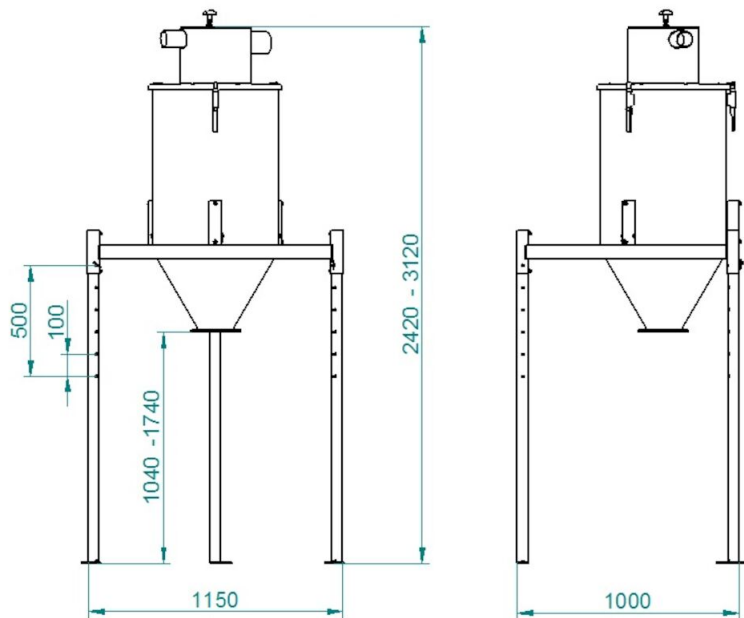

wymiary - część separatora wstępnego