

Magna Stack

System för avgasutsug för räddningsfordon med vertikala avgasrör

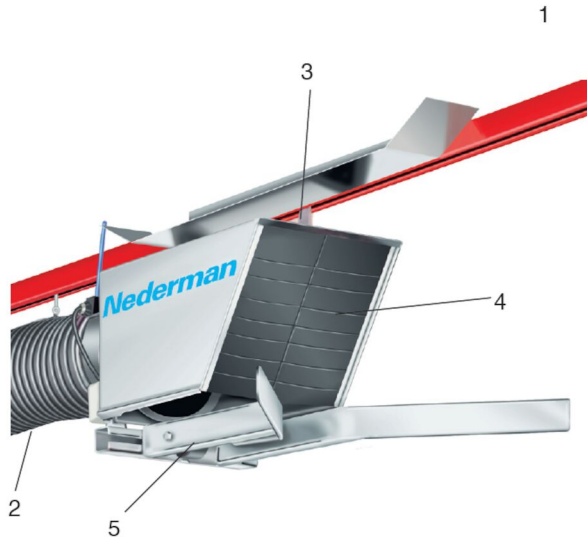

1. Track, 2. Exhaust hose, 3. Trolley, 4. Extraction hood, 5. Electro-magnet

MagnaStack är en helautomatisk avgasutsugssystem. Utsugsenheten är konstruerad som en huvainslutning som automatiskt kopplar med det vertikala (uppåtriktade) avgasröret när fordonet backas in till parkeringsplatsen. Guidearmar positionerar den justerbara huven i sida till avgasröret. Avgasröret är låst till huven med en elektromagnet. När fordonet rör sig mot utfarten så följer den horisontella slangen och utsugshuven smidigt med längs styrskenan. Vid porten stängs strömmen automatiskt av och släpper omedelbart elektromagneten och avgasröret från huven.

Kapacitet: 1 fordon per system

Avgasrör: vertikala avgasrör

Normal utfartshastighet: upp till 15 km/h, 10 mph

För inbackning av fordon

Valfri automatisk start/stopp-enhet som erbjuder:

-Praktisk Styrning av start/stopp för fläkt

-Säker kontroll av luftkvaliteten (ventilation en startar automatiskt när fordonets motor startar)

-Enkel programmering

- Capacity: 1 vehicle per system
- Exhaust pipes: vertical stacks
- Normal exit speed: up to 15 km/h, 10 mph
- For reverse-in vehicles
- Optional automatic start/stop device that offers:

-Practical control of fan start/stop

-Safe control of air quality (source ventilation automatically starts when vehicle engine starts)









-Simple programming

- Approval for radio equipment acc. to EC directives, FCC (USA) and IC (Canada)

Produkt namn	Magna Stack
Diameter, slang (mm)	160



Magna Stack

Bild	Beskrivning	Slanglängd (m)	Vikt (kg)	Model
	Emergency MagnaStack horisontell enhet	3	4,5 kg/m	20804263*
	Emergency MagnaStack horisontell enhet	6	4,5 kg/m	20804363*
	Emergency MagnaStack horisontell enhet	9	4,5 kg/m	20804463*
	Emergency MagnaStack horisontell enhet	9,8	4,5 kg/m	20812663**
	Emergency MagnaStack horisontell enhet	12	4,5 kg/m	20804563*
	Emergency MagnaStack horisontell enhet	15	4,5 kg/m	20804663*
	Emergency MagnaStack komplett utsugshuv		12	20805163
	Upphångningsanordning			20371306
	Upphångningsanordning. Utan fjäder.			20371307

*Guidespår med horisontell slang Ø160 mm (6")

**Guideskena med horisontell slang Ø160 mm (6")

Magna Stack

Tillbehör		Artikelnummer
	Radiosändare fordon GHz	20376723
	Radiomottagare GHz	20376724
	Handhållen radiosändare GHz	20376725
	Programmeringskit för radiosystem	20376726

Magna Stack

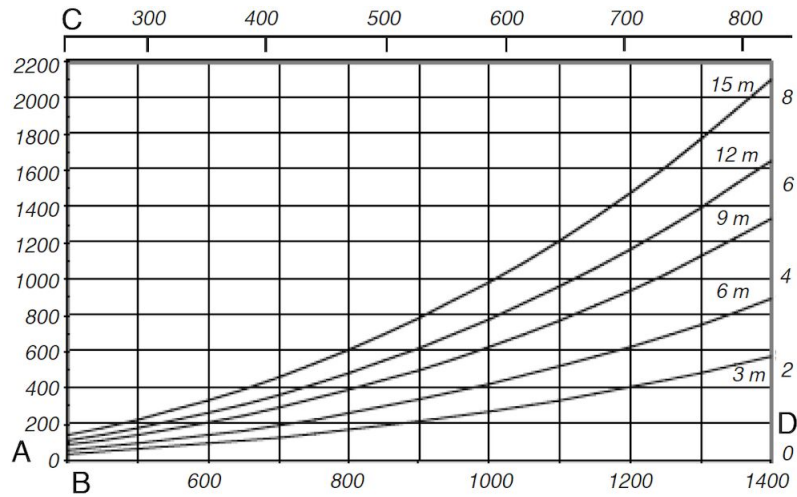

A; Pressure drop (Pa)

B; Airflow (m³/h)

C; Airflow (cfm)

D; Pressure drop (in w.g.)