

ระบบดูดไอเสียควันจากรถยนต์ Magna Stack

ระบบแยกไอเสียสำหรับยานพาหนะฉุกเฉินแบบแนวตั้ง

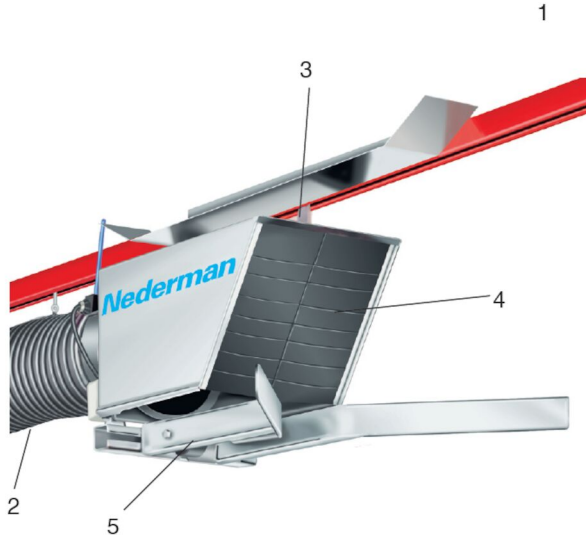

1. Track, 2. Exhaust hose, 3. Trolley, 4. Extraction hood, 5. Electro-magnet

"ระบบดูดไอเสียแมกนาสแต็กของเนเดอร์แมน (vehicle exhaust extraction system ประเภท Magnastack) เป็นระบบดูดไอเสียยานพาหนะแบบอัตโนมัติครบวงจร หัวดูดได้รับการออกแบบให้ต่ออัตโนมัติกับท่อไอเสียในแนวตั้ง เมื่อยานพาหนะแล่นถอยหลังเข้าไปจอดในช่องจอดรถ แขนรางจะปรับวางตำแหน่งหัวดูดให้เหมาะสมกับตำแหน่งของท่อไอเสียและถูกยึดติดกับท่อไอเสียโดยแม่เหล็กไฟฟ้า

เมื่อยานพาหนะขับเคลื่อนออกไป หัวดูดและท่อดูดจะเลื่อนตามรถยนต์ในระดับแนวอนตามแนวรางเลื่อน และเมื่อถึงตรงประตูทางออก ไฟฟ้าจะถูกตัดโดยอัตโนมัติพร้อมปลดสัญญาณแม่เหล็กไฟฟ้า ทำให้หัวดูดหลุดออกจากท่อไอเสียรถยนต์ทันที "

- ความสามารถในการรองรับการทำงาน ใช้ได้กับรถ 1 คันต่อหนึ่งระบบ
- ท่อดูดไอเสียอยู่ในแนวตั้ง
- สามารถรองรับความเร็วของรถยนต์ที่ขับเคลื่อนออกได้สูงถึง 15 กม./ชม. (10 ไมล์ต่อชั่วโมง)
- สำหรับรถยนต์ถอยหลัง
-







อุปกรณ์เริ่ม / หยุดอัตโนมัติให้เลือกซึ่งมี:

- การควบคุมการทำงานของพัดลมเริ่ม / หยุด
- การควบคุมคุณภาพอากาศอย่างปลอดภัย (การระบายอากาศที่เริ่มต้นโดยอัตโนมัติเมื่อเครื่องยนต์เริ่มทำงาน)
- การเขียนโปรแกรมง่ายๆ
- การอนุมัติอุปกรณ์วิทยุตาม คำแนะนำของ EC, FCC (USA) และ IC (Canada)

Product name	ระบบดูดไอเสียควันจากรถยนต์ Magna Stack
Diameter, hose (mm)	160
Note	Guide track with horizontal hose ø 160 mm (6")



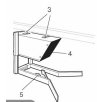

ระบบดูดไอเสียควันจากรถยนต์ Magna Stack

รูปภาพ	Description	Hose length (m)	Weight (kg)	รุ่น
	Emergency MagnaStack Horizontal unit	3	4,5 kg/m	20804263*
	Emergency MagnaStack Horizontal unit	6	4,5 kg/m	20804363*
	Emergency MagnaStack Horizontal unit	9	4,5 kg/m	20804463*
	Emergency MagnaStack Horizontal unit	9,8	4,5 kg/m	20812663*
	Emergency MagnaStack Horizontal unit	12	4,5 kg/m	20804563*
	Emergency MagnaStack Horizontal unit	15	4,5 kg/m	20804663*
	Emergency MagnaStack complete extraction hood		12	20805163
	Suspension device			20371306
	Suspension device. Without spring.			20371307

*Guide track with horizontal hose \varnothing 160 mm (6")

ระบบดูไอเสียควันจากรถยนต์ Magna Stack

อุปกรณ์เสริม		หมายเลขชิ้นส่วน
	Radio transmitter vehicle GHz	20376723
	Radio Receiver GHz	20376724
	Handheld radio transmitter GHz	20376725
	Program kit for radio system	20376726

ระบบดูดไอเสียควันจากรถยนต์ Magna Stack

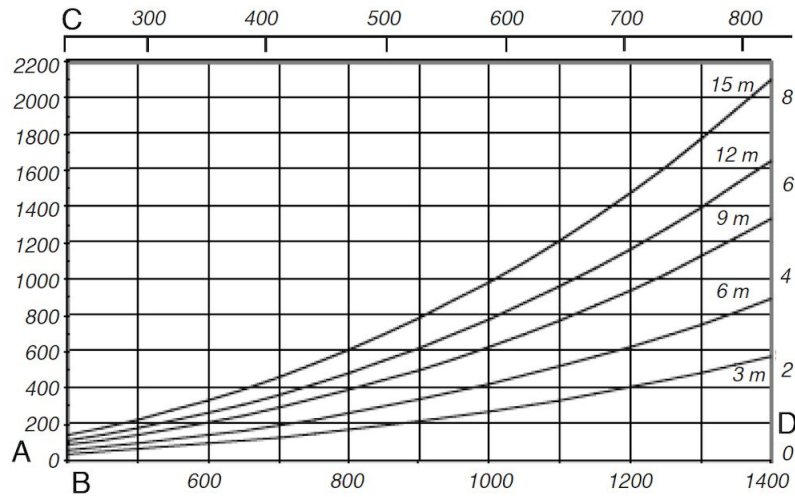

- A: Pressure drop (Pa)
- B: Airflow (m3/h)
- C: Airflow (cfm)
- D: Pressure drop (in w.g.)