

## OMF 3x4000 SM

FibreDrain® Emulsionsnebelabscheider für den Dauerbetrieb.



Die Nederman OMF Emulsionsnebelabscheider sind ausgelegt für die Filterung großer Mengen an Ölnebel im Dauerbetrieb. Entwickelt mit Fokus auf hocheffiziente Filtration bei niedrigen Wartungskosten.

Der Nederman OMF 3x4000 verfügt standardmäßig über drei Filterstufen. Die ersten beiden Stufen sind mit Filterkartuschen der Nederman FibreDrain®-Technologie ausgestattet.



Die dritte Stufe umfasst einen HEPA-Filter der Filterklasse H13 mit 99,95 % Effizienz für MPPS nach EN 1822. Alle Nederman OMF-Elemente in Turmbauweise sind für den Einsatz eines Vorfilters vorbereitet.

- Drei Filterstufen, optionaler Vorfilter
- Differenzdruckmanometer zur Überwachung (für jede Filterstufe)
- Drain: 4 off 1 1/2"
- Non-vibration fan suspension system

Produktname	OMF 3x4000 SM
Standard	2009/125/EC
Verpackungsvolumen bei Auslieferung (m <sup>3</sup> )	17.9
Lautstärke (dB(A))	< 70 dB(A) in 1,5m Entfernung zur Wartungsseite mit optionaler Ventilatoreinhausung und Schalldämpfer
Schutzklasse	IP55
Abscheidegrad des Filters (%)	99,95
Installation	im Gebäude
Material	Stahlblech, innen und außen lackiert.
Filterreinigungsmethode	Abtropfen
Max. Arbeitsdruck (kPa)	Max 4600 Pa
Kapazität (Max Volumenstrom m <sup>3</sup> /h)	12000
Betriebstemperatur	60 Grad C (begrenzt durch Filter)
Spannung (V)	400/690
Frequenz (Hz)	50
Anzahl der Phasen	3
Anzahl der Filter	18
Stromstärke (A)	26 / 15,1
Farbe	NCS-S 1005 B20G
Gewicht (kg)	1925
Leistung (kW)	15
Erklärung zu technischen Daten	Vorfilter optional erhältlich. Inklusive Verlängerungsbeine.















## OMF 3x4000 SM

Bild	Beschreibung	Modell
	OMF 3x4000, Einlassflansch 560x560mm links. Drainage 4 x 1 1/2" Innengewinde.	12401153*
	OMF 3x4000, Einlassflansch 560x560mm rechts. Drainage 4 x 1 1/2" Innengewinde.	12401154*

\*Vorfilter optional erhältlich. Inklusive Verlängerungsbeine.

## OMF 3x4000 SM

	Zubehör	Artikelnummer
	Ablaspumpenkasten KTFB1-170, Ölnebelfilter, 50 Hz (140 W)	12400054*
	Ablassbehälter mit Siphon	12400764**
	Vorfilter ORF 610x610x96 (optional)	12400039
	FibreDrain Filter 1 Emulsion (OMF2000,4000,6000) Grobfilter F66 (600x600x292 mm)	12400009
	FibreDrain Filter 2 Emulsion (OMF2000,4000,6000) Feinfilter F66 (600x600x292 mm)	12400010
	HEPA Filter H13; 610x610x292 mm	12400012
	Einlass Adapter Ø560 OSF 4x3000, OMF 3x4000, OMF 2x6000 SM	12401163
	Trägergestell zur Erhöhung OSF 3x2000, OMF 3x4000 SM	12401165
	Schalleinhausung für Ventilatoren SM-Filter (NF7,5L/11/15/18,5kW) bei Bestückung mit 2 Filterelementen in Reihe	12401109
	OMF/OSF Schalldämpfer 90° Ø 630 mm	12401159
	Ablaspumpenkasten KTFB2-200, 50 Hz (270W) Fördermenge 10l/min, max. Förderhöhe 10m, inkl. Pumpensteuerung	12401330
	OSF/OMF Instruction manual for mounting system for electric components	12401342
	OMF/OSF/MQL - Variables Montagesystem für die Anbringung elektrischer Komponenten am Filtergehäuse	12401341

\*Drain connection must be elevated min 200 mm from pump box support level

\*\*Drain connection must be elevated min 420mm from container support level

## OMF 3x4000 SM

OMF 3x4000 with inlet from left side:

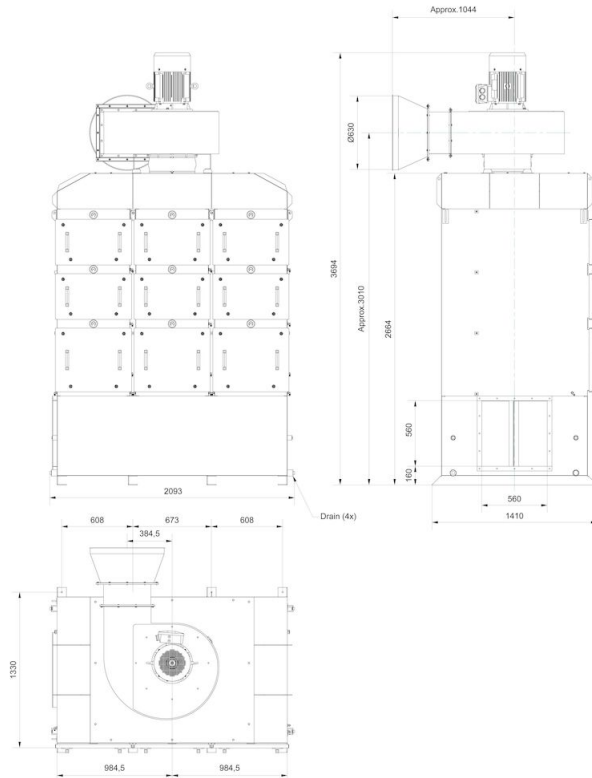

# OMF 3x4000 SM

OMF 3x4000 complete with options:



## OMF 3x4000 SM

OMF 3x4000 assembly of options:



## OMF 3x4000 SM

OMF 3x4000 with inlet from right side:

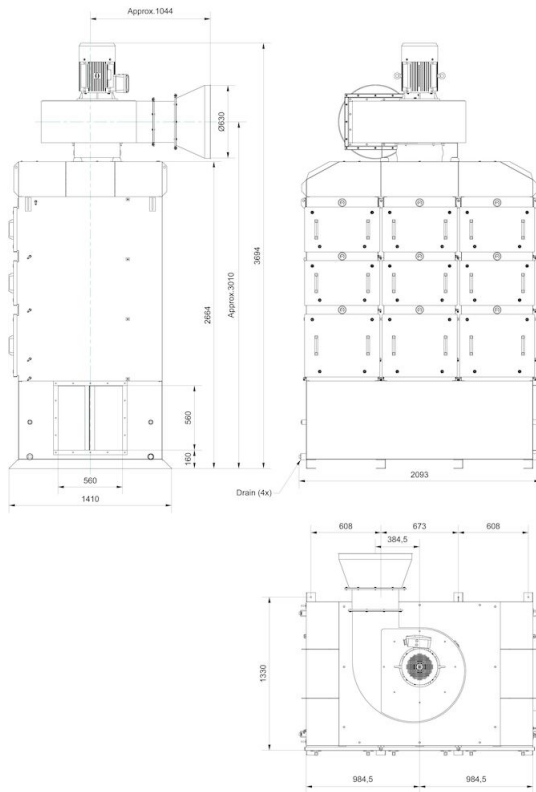

## OMF 3x4000 SM

Dimension Inlet Adapter OSF4x3000\_OMF3x4000\_2x6000,  
accessory 12401163:

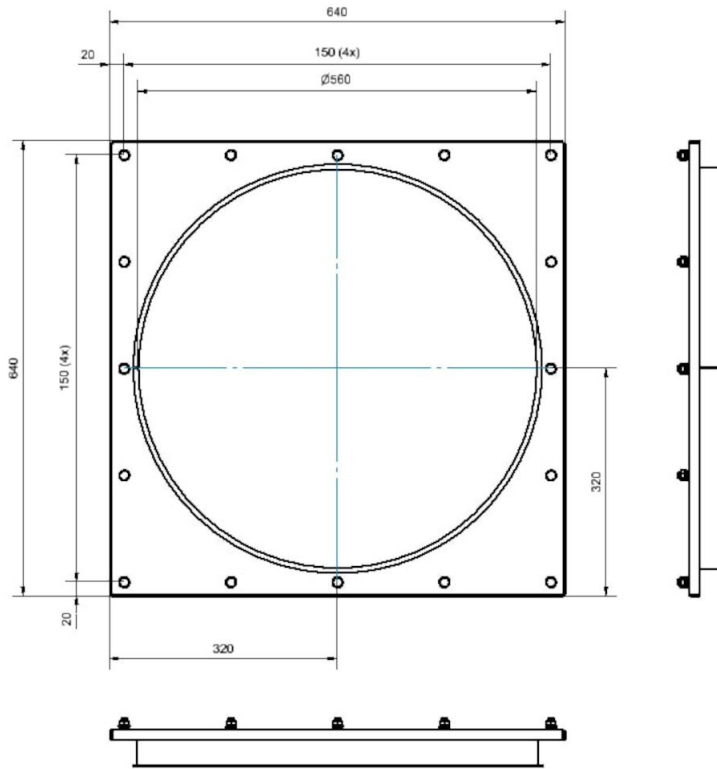

Dimension Extension Structure OSF3x2000\_OMF3x4000,  
accessory 12401165:

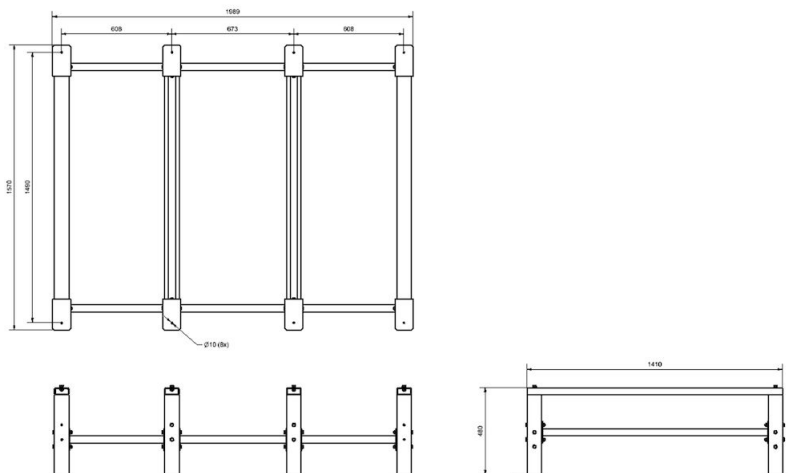



## OMF 3x4000 SM

Dimension Fan Enclosure\_OSF2x2000\_3x2000\_4x2000\_5x2000\_OMF2x4000\_4x4000,  
accessory 12401109:

