

OMF 2x6000 SM

FibreDrain® colector de neblinas de aceite para uso continuo



Los eliminadores de neblinas de aceite Nederman OMF están diseñados para manejar grandes cantidades de nieblas de aceite durante la operación continua. Están desarrollados con la vista puesta en la eficacia de filtración junto con un bajo coste mantenimiento.



Nederman OMF 2x6000 tiene, en su formato estándar, tres etapas de filtro donde las dos primeras etapas constan de cartuchos de filtro con tecnología FibreDrain®. Nederman tiene una amplia gama de filtros para adaptarse a los diferentes tipos de aplicaciones. La tercera etapa consiste en un filtro HEPA tipo H13 con una eficiencia del 99,95% para MPPS según EN1822. Todas las unidades Nederman OMF se preparan para el uso de pre-filtro.

- Tres etapas de filtro, prefiltro opcional
- Galgas de medición de la caída de presión en cada etapa de filtro
- Drain: 4 off 1 1/2"
- Non-vibration fan suspension system

Nombre de producto	OMF 2x6000 SM
Estándar	2009/125/EC
Volumen (para transporte)(m³)	15.4
Nivel sonoro	< 70 dB(A) @1,5 m from service side with optional fan enclosure and silencer
Case de protección	IP55
Eficacia de filtración (%)	99,95
Instalación	Interior
Material	Chapa metálica, recubrimiento en polvo, tanto dentro como fuera. epoxi Semi.
Tipo de método de limpieza	Autodrenaje
Presión de trabajo (kPa)	Max 4600 Pa
Capacidad (Máx. caudal m³/h)	12000
Operating Temperature	60 deg C (limited by filter)
Voltaje (V)	400/690
Frecuencia (Hz)	50
Fases	3
Número de elementos filtrantes	18
Amperaje (A)	26 / 15,1
Color	NCS-S 1005 B20G
Peso (kg)	1810
Potencia (kW)	15
Aclaraciones a la ficha técnica	6 elementos filtrantes opcionales.















OMF 2x6000 SM

Imagen	Nombre para ficha de datos	Modelo
	OMF 2x6000, Brida de entrada 560x560mm conexión izquierda. Drenaje 4 x 1 ½" hembra.	12401155*
	OMF 2x6000, Brida de entrada 560x560mm conexión derecha. Drenaje 4 x 1 ½" hembra.	12401156*

*6 elementos filtrantes opcionales.

OMF 2x6000 SM

	Accesorio	Referencia
	Caja de bomba de drenaje, 50 Hz	12400054*
	Drain container with piping	12400764**
	Prefiltro ORF 610x610x96	12400039
	Filtro 1 Emulsión (OMF2000,4000,6000)	12400009
	Filtro 2 Emulsión (OMF2000,4000,6000)	12400010
	Filtro HEPA	12400012
	Inlet adapter OSF 4x3000, OMF 3x4000, OMF 2x6000	12401163
	Extension structure OMF 2x6000	12401169
	Fan enclosure 3 filters in depth	12401160
	Silencer 90° Ø 630 mm	12401159
	Drain pump box, 50 Hz, 10 litre/min at 10m, including controller	12401330
	OSF/OMF Instruction manual for mounting system for electric components	12401342
	OMF/OSF/MQL mounting system for electrical components	12401341

*Drain connection must be elevated min 200 mm from pump box support level

**Drain connection must be elevated min 420mm from container support level

OMF 2x6000 SM

OMF 2x6000 assembly of options:



OMF 2x6000 SM

OMF 2x6000 complete with options:



OMF 2x6000 SM

OMF 2x6000 with inlet from left side:

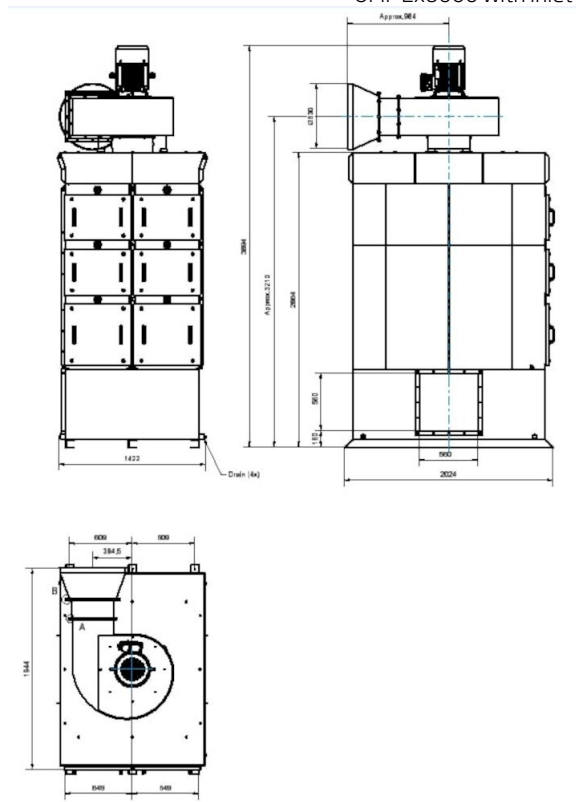

OMF 2x6000 SM

OMF 2x6000 with inlet from right side:

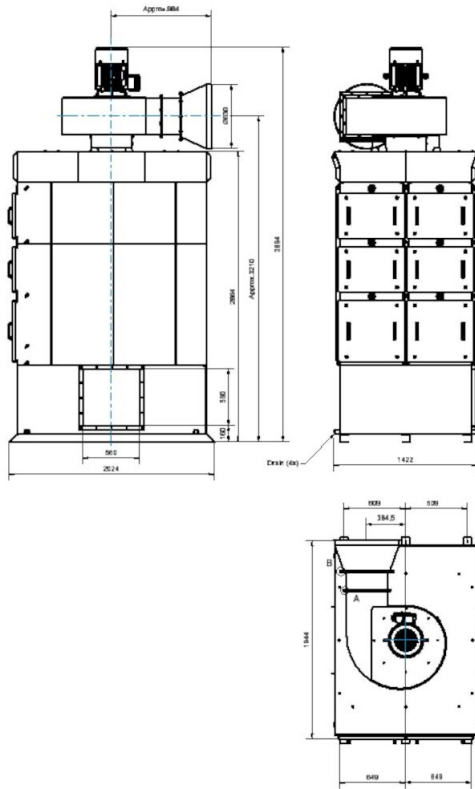

OMF 2x6000 SM

Dimension Inlet Adapter OSF4x3000_OMF3x4000_2x6000,
accessory 12401163:

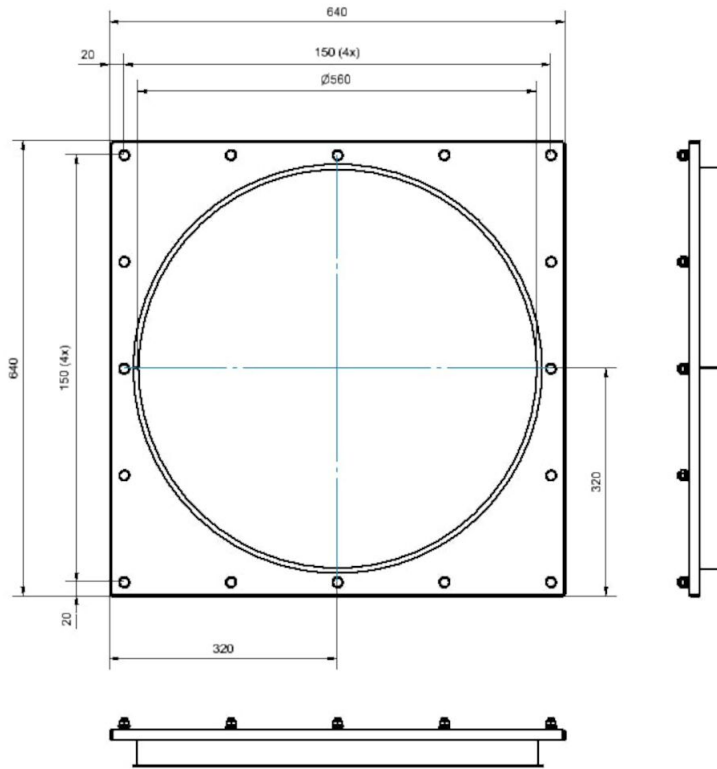

OMF 2x6000 SM

Dimension Extensions Structure OMF2x6000,
accessory 12401169:

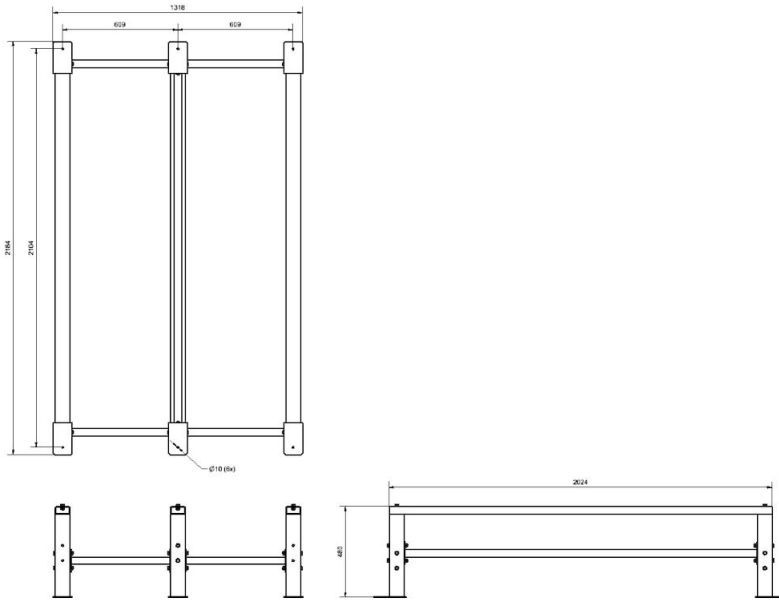

Dimension Fan Enclosure OSF4x3000_OMF2x6000,
accessory 12401160:

