

OSF 4x2000 SM

FibreDrain® Filtre à brouillard d'huile pour un fonctionnement en continu



Le filtre à brouillard d'huile OSF est spécialement conçu pour aspirer de grandes quantités de brouillards d'huile entière même sur des postes travaillant en 3X8. Ils ont été conçus avec l'objectif d'une très haute efficacité avec un coût de maintenance réduit.

Le OSF 4x2000 SM possède en standard trois étages de filtration avec deux étages de filtres coalesceurs avec la technologie FibreDrain. Nederman propose une large gamme de medias selon les applications.

Le troisième étage est un filtre HEPA H13 avec une efficacité de 99,95% selon la norme EN 1822.



Sous le filtre N°1 des glissières permettent le montage d'un préfiltre de protection.

- Filtre à triple niveaux, pré-filtre optionnel
- Indicateur de dépression sur chaque étage du filtre
- Drain: 4 off 1 1/2"
- Non-vibration fan suspension system

Nom du produit	OSF 4x2000 SM
Standard	2009/125/EC
Volume (pour le transport) (m³)	14.4
Niveau sonore (dB(A))	< 70 dB(A) @1,5 m de l'appareil avec caisson insonorisant pour ventilateur et silencieux en option
Classe de protection	IP55
Efficacité de filtration (%)	99,95
Installation	Intérieur
Matériel	Tôle peinte à l'intérieur et à l'extérieur
Méthode de décolmatage	[Draining]
Pression de fonctionnement (kPa)	Max 4500 Pa
Capacité (débit max m³/h)	8000
Operating Temperature	60°C (limité par le filtre)
Tension (V)	400/690
Fréquence (Hz)	50
Nombre de phases	3
Nombre d'éléments filtrants	24
Intensité (A)	19,5/11,3
Couleur	NCS-S 1005 B20G
Poids (kg)	2980
Puissance (kW)	11
Note	Plus 8 éléments filtrants en option.



OSF 4x2000 SM

[image]	Nom de la fiche technique	[model]
	OSF 4x2000, Entrée bride 450x450mm droite. Drainage 4 x 1 ½" Femelle.	12401145*
	OSF 4x2000, Entrée bride 450x450mm gauche. Drainage 4 x 1 ½" Femelle.	12401146*

**Plus 8 éléments filtrants en option.*

OSF 4x2000 SM

	[accessory]	[partno]
	Drain pump box, 50 Hz, 10 litre/min at 5m, including controller	12400054*
	Drain container with piping	12400764**
	Optional FibreDrain Pre Filter ORF 610x610x96 mm.	12400039
	FibreDrain Filter 1 OSF; 600x600x292 mm	12400006
	FibreDrain Filter 2 OSF; 600x600x292 mm	12400007
	HEPA Filter H13; 610x610x292 mm	12400012
	Inlet adapter OSF 4x2000, OMF 2x4000	12401161
	Extension structure OSF 4x2000	12401166
	Fan enclosure 2 filters in depth	12401109
	Silencer 90° Ø 500 mm	12400038
	Drain pump box, 50 Hz, 10 litre/min at 10m, including controller	12401330
	OSF/OMF Instruction manual for mounting system for electric components	12401342
	OMF/OSF/MQL mounting system for electrical components	12401341
	Variateur de fréquence avec capteur de pression 5kPa. 11kW	73008918
	Variateur de fréquence avec capteur de pression 5kPa. 15kW	73008919

*Drain connection must be elevated min 200 mm from pump box support level

**Drain connection must be elevated min 420mm from container support level

OSF 4x2000 SM

OSF 4x2000 complete with options:

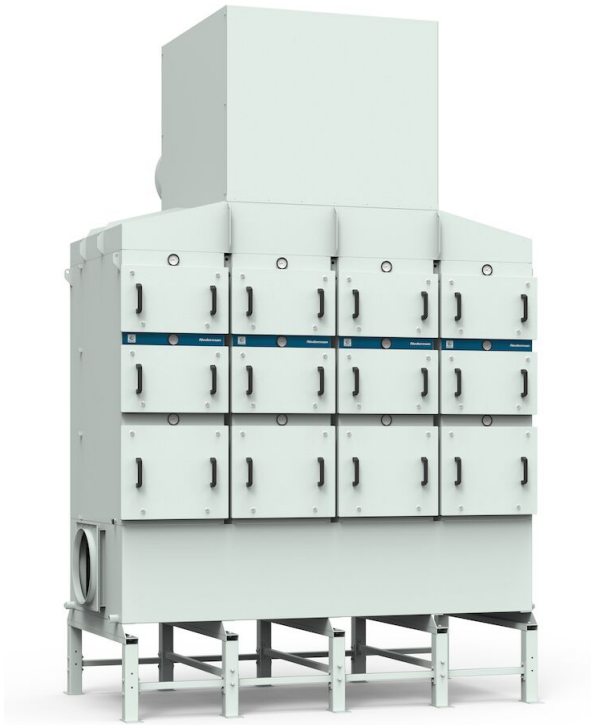

OSF 4x2000 SM

OSF 4x2000 assembly of options:



OSF 4x2000 SM

OSF 4x2000 with inlet from left side:

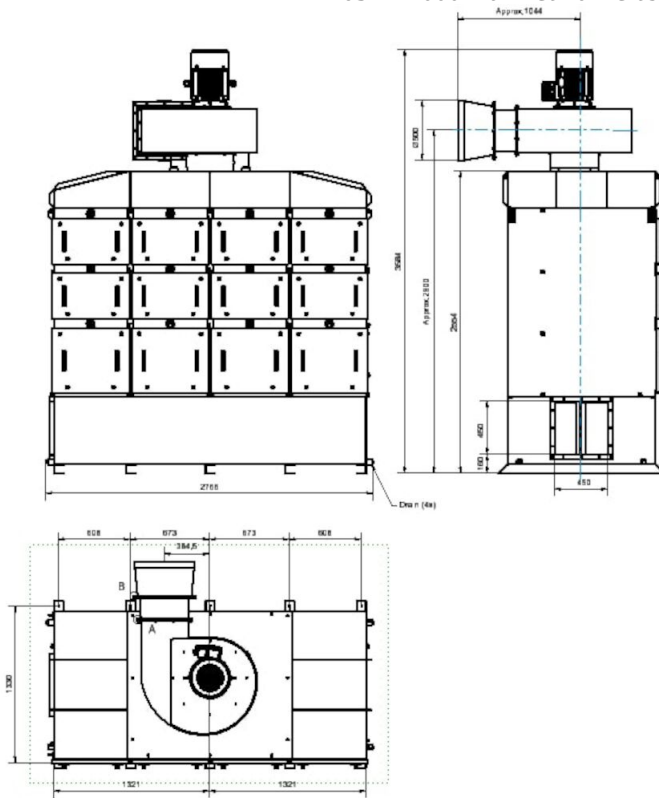

OSF 4x2000 SM

OSF 4x2000 with inlet from right side:

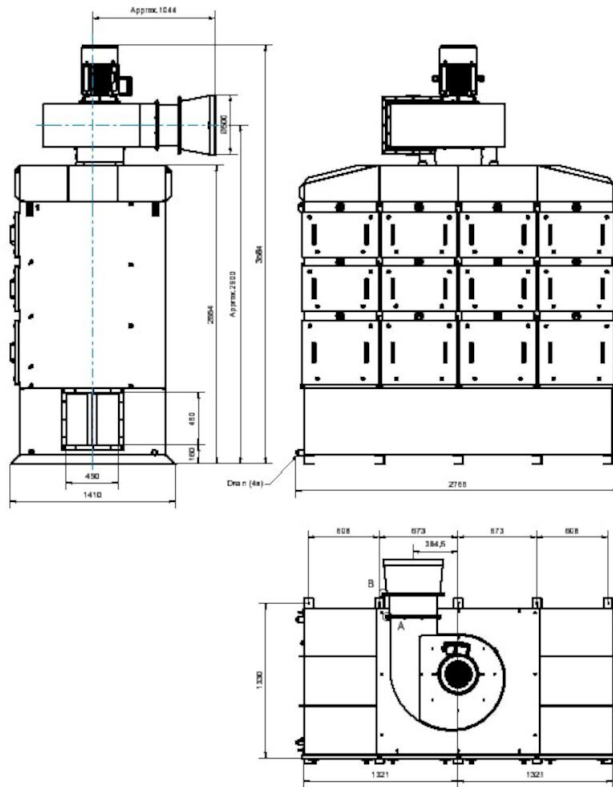

Dimension Extension Structure OSF4x2000,
accessory 12401166:

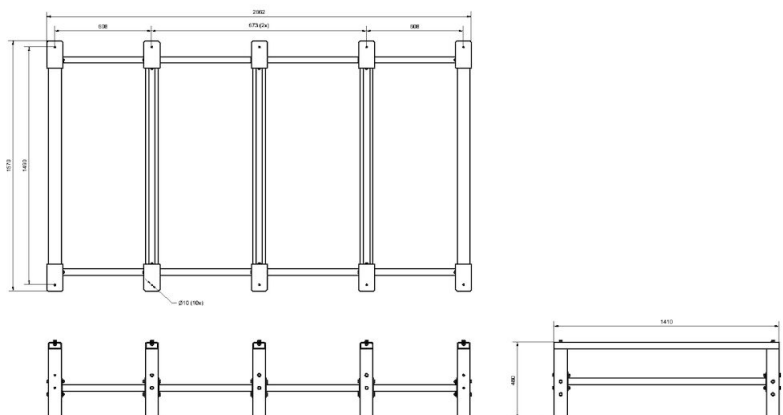

OSF 4x2000 SM

Dimension Fan Enclosure_OSF2x2000_3x2000_4x2000_5x2000_OMF2x4000_4x4000,
accessory 12401109:

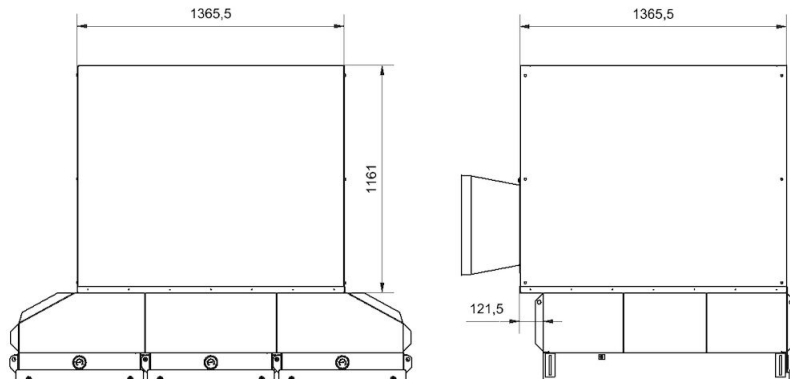

Dimension Inlet Adapter OSF4x2000_OMF2x4000,
accessory 12401161:

