

## OSF 4x3000 SM

FibreDrain® Filtr olejového dýmu pro nepřetržitý provoz



Nederman OSF filtry olejového kouře jsou navrženy tak, aby zvládly velké množství olejové mlhy při trvalém provozu. Jsou vyvíjeny s důrazem na vysokou účinnost filtrace spolu s nízkými náklady na údržbu.



Nederman OSF 4x3000 SM má jako standard tři filtrační fáze, kdy první dvě etapy se skládají z filtračních kazet s technologií Nederman's FibreDrain®. Nederman mají širokou škálu různých typů filtrů, aby vyhovovaly mnoha různým druhům aplikací. Třetí stupeň se skládá z HEPA filtru ve třídě filtrace H13 s účinností 99,95% pro MPPS podle EN1822. Všechny jednotky Nederman OSF jsou připraveny k dovybavení předfiltry. OSF 4x3000 SM má vestvřený radiální ventilátor.

- Tři filtrační stupně, volitelný předfiltr
- Manometr tlakové ztráty na každém modulu
- Drain: 4 off 1 1/2"
- Non-vibration fan suspension system

Název produktu	OSF 4x3000 SM
Standard	2009/125/EC
Objem (převavní) (m <sup>3</sup> )	25
Hlučnost (dB(A))	< 70 dB(A) @1,5 m from service side with optional fan enclosure and silencer
Stupeň krytí	IP55
Účinnost filtrace (%)	99,95
Instalace	Vnitřní
Materiál	Plech s práškovou barvou, vnitřní i venkovní provedení.
Metoda čištění filtru	Samovypouštěcí
Pracovní tlak (kPa)	Max 4600 Pa
Kapacita (max. průtok m <sup>3</sup> /h)	12000
Pracovní teplota	60 °C (limit filtru)
Napětí (V)	400/690
Frekvence (Hz)	50
Počet fází	3
Počet filtračních elementů	30
Proud (A)	26/15,1
Barva	NCS-S 1005 B20G
Hmotnost (kg)	2800
Výkon (kW)	15
Ujasnění technických údajů	Plus 10 volitelný filtrační element.





## OSF 4x3000 SM

[image]	Jméno datasheetu	[model]
	OSF 4x3000, Vstup Příruba 560x560mm Vlevo. Výpust 4 x 1 ½" vnitřní.	12401149*
	OSF 4x3000, Vstup Příruba 560x560mm Vpravo. Výpust 4 x 1 ½" vnitřní.	12401150*

\*Plus 10 volitelný filtrační element.

## OSF 4x3000 SM

	[accessory]	[partno]
	Box čerpadla, 50 Hz	12400054*
	Drain container with piping	12400764**
	Pre Filter ORF 610x610x96	12400039
	Filter 1 Olej (OSF1000,2000,3000)	12400006
	Filter 2 Olej (OSF1000,2000,3000)	12400007
	HEPA Filtr	12400012
	Inlet adapter OSF 4x3000, OMF 3x4000, OMF 2x6000	12401163
	Extension structure OSF 4x3000	12401168
	Fan enclosure 3 filters in depth	12401160
	Silencer 90° Ø 630 mm	12401159
	Drain pump box, 50 Hz, 10 litre/min at 10m, including controller	12401330
	OSF/OMF Instruction manual for mounting system for electric components	12401342
	OMF/OSF/MQL mounting system for electrical components	12401341

\*Drain connection must be elevated min 200 mm from pump box support level

\*\*Drain connection must be elevated min 420mm from container support level

# OSF 4x3000 SM

OSF 4x3000 assembly of options:



# OSF 4x3000 SM

OSF 4x3000 complete with options:



## OSF 4x3000 SM

OSF 4x3000 with inlet from left side:

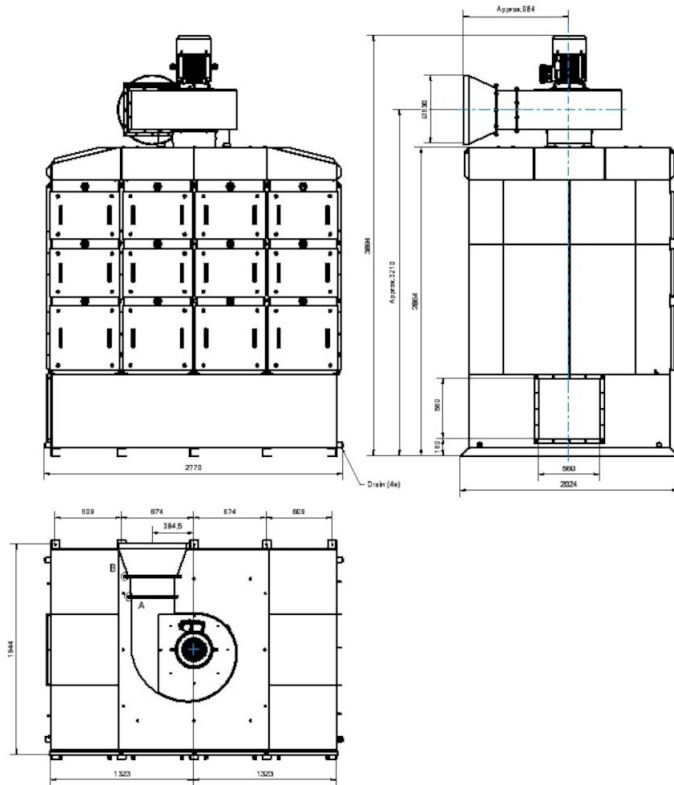

## OSF 4x3000 SM

OSF 4x3000 with inlet from right side:

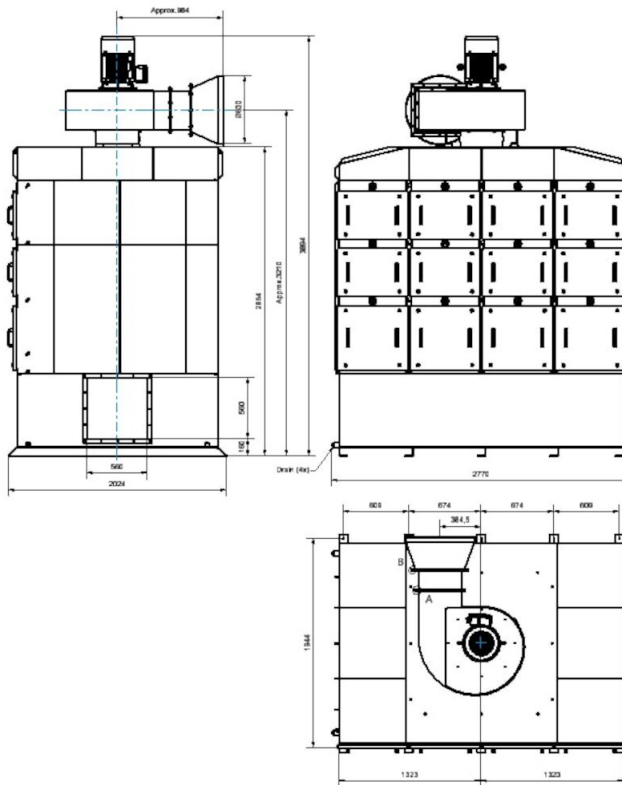

# OSF 4x3000 SM

Dimension Inlet Adapter OSF4x3000\_OMF3x4000\_2x6000,  
accessory 12401163:

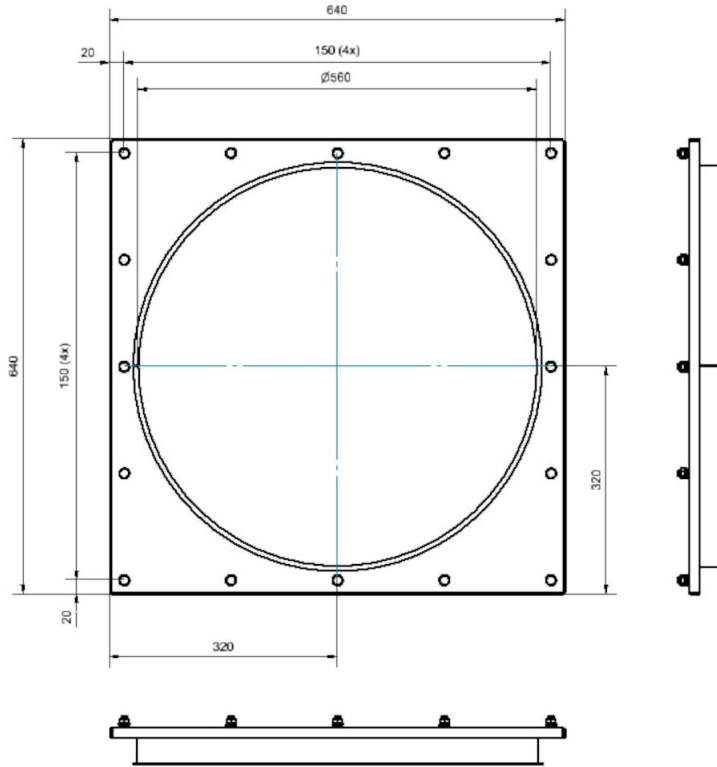

Dimension Extension Structure OSF4x3000,  
accessory 12401168:

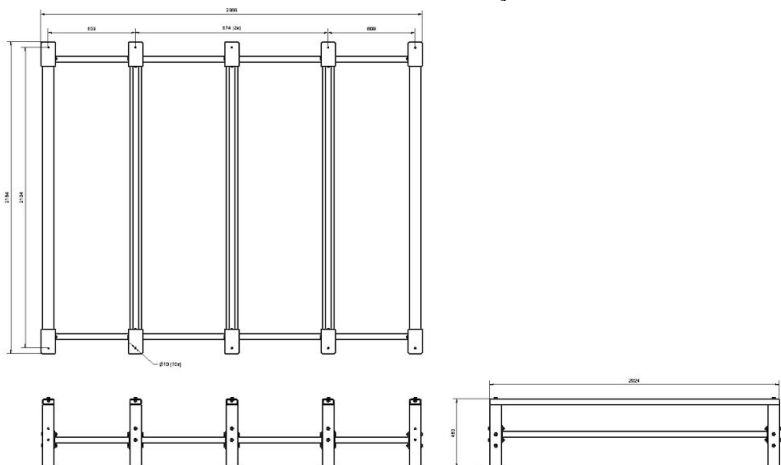



## OSF 4x3000 SM

Dimension Fan Enclosure OSF4x3000\_OMF2x6000,  
accessory 12401160:

