

OSF 4x3000 SM

FibreDrain® фильтр масляного дыма для непрерывной эксплуатации



Nederman OSF фильтры масляного дыма предназначены для обработки больших объемов дыма от чистого масла во время круглосуточной работы. Они разработаны с фокусом на высокую эффективность фильтрации и низкие затраты в эксплуатации.



Nederman OSF 4x3000 имеет стандартные три ступени фильтрации, где первые две состоят из фильтровальных кассет с технологией Nederman FibreDrain®. Nederman предлагает широкий модельный ряд фильтров которые подходят для различных условий применения. Третья ступень состоит из HEPA фильтра класса H13 с эффективностью 99,95% для частиц MPPS согласно EN1822. Все корпуса установок Nederman OSF подготовлены для использования предварительного фильтра твердых частиц. OSF 4x3000 имеет встроенный сверху радиальный вентилятор.

- Three filter stages, optional pre-filter
- Gauges for reading of pressure drop over each filter stage
- Drain: 4 off 1 1/2"
- Non-vibration fan suspension system

Наименование товара	OSF 4x3000 SM
Стандарт	2009/125/EC
Объем (для перевозки) (м³)	25
Уровень шума (дБ(А))	<70 dB(A) @1,5 m from service side with optional fan enclosure and silencer
Класс защиты	IP55
Эффективность фильтрации (%)	99,95
Установка	Снаружи помещения
Материал	Sheet metal, painted both in- and outside.
Метод очистки фильтра	[Draining]
Рабочее давление (кПа)	Max 4600 Pa
Производительность (макс. воздушный поток м3/час)	12000
Рабочая температура	60 deg C (limited by filter)
Напряжение (В)	400/690
Частота (Гц)	50
Количество фаз	3
Количество фильтроэлементов	30
Сила тока (А)	26/15,1
Цвет	NCS-S 1005 B20G
Вес (кг)	2800
Мощность (кВт)	15
Пояснение к техническим данным	Plus 10 optional filter element.















OSF 4x3000 SM

[image]	Название листа технических данных	[model]
	OSF 4x3000, Inlet flange 560x560mm left. Drain 4 x 1 1/2" Female.	12401149*
	OSF 4x3000, Inlet flange 560x560mm right. Drain 4 x 1 1/2" Female.	12401150*

*Plus 10 optional filter element.

OSF 4x3000 SM

	[accessory]	[partno]
	Drain pump box, 50 Hz, 10 litre/min at 5m, including controller	12400054*
	Drain container with piping	12400764**
	Optional FibreDrain Pre Filter ORF 610x610x96 mm.	12400039
	FibreDrain Filter 1 OSF; 600x600x292 mm	12400006
	FibreDrain Filter 2 OSF; 600x600x292 mm	12400007
	HEPA Filter H13; 610x610x292 mm	12400012
	Inlet adapter OSF 4x3000, OMF 3x4000, OMF 2x6000	12401163
	Extension structure OSF 4x3000	12401168
	Fan enclosure 3 filters in depth	12401160
	Silencer 90° Ø 630 mm	12401159
	Drain pump box, 50 Hz, 10 litre/min at 10m, including controller	12401330
	OSF/OMF Instruction manual for mounting system for electric components	12401342
	OMF/OSF/MQL mounting system for electrical components	12401341

*Drain connection must be elevated min 200 mm from pump box support level

**Drain connection must be elevated min 420mm from container support level

OSF 4x3000 SM

OSF 4x3000 assembly of options:



OSF 4x3000 SM

OSF 4x3000 complete with options:



OSF 4x3000 SM

OSF 4x3000 with inlet from left side:

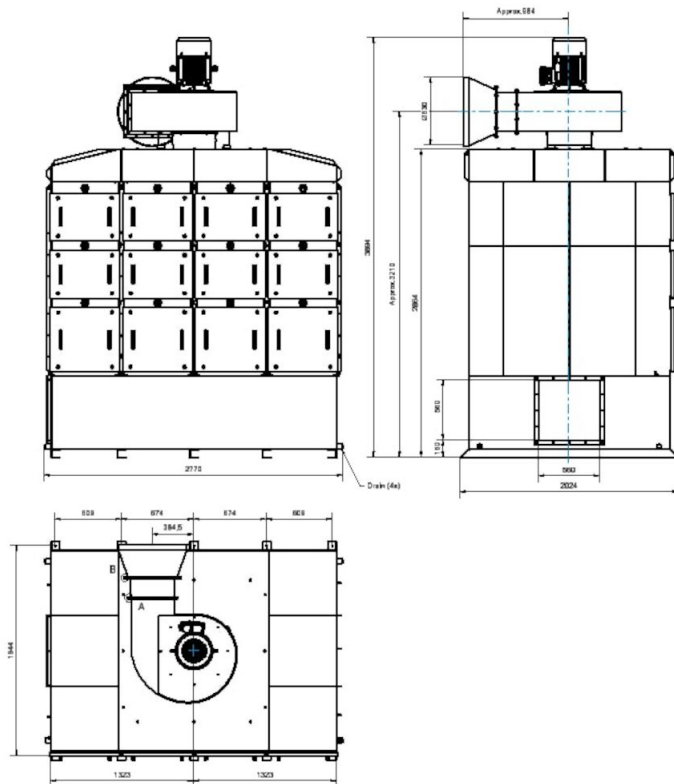

OSF 4x3000 SM

OSF 4x3000 with inlet from right side:

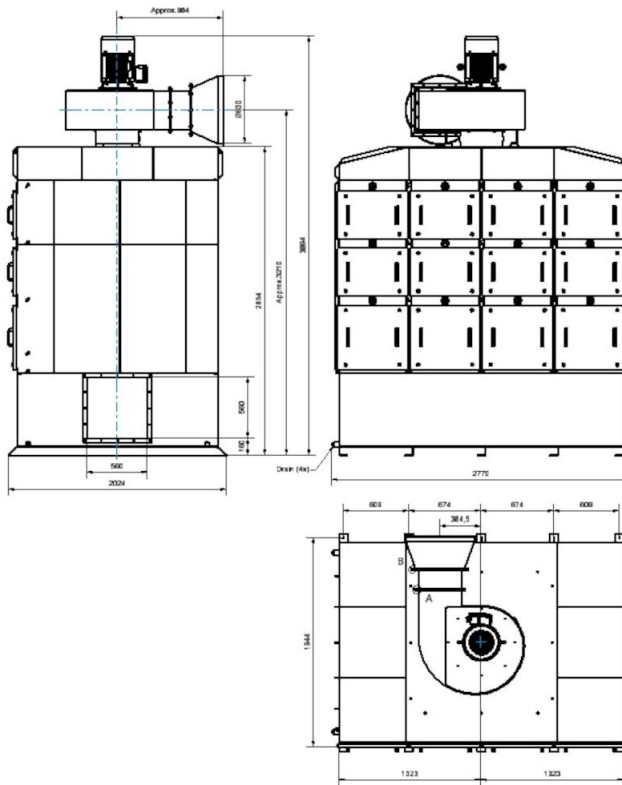

OSF 4x3000 SM

Dimension Inlet Adapter OSF4x3000_OMF3x4000_2x6000,
accessory 12401163:

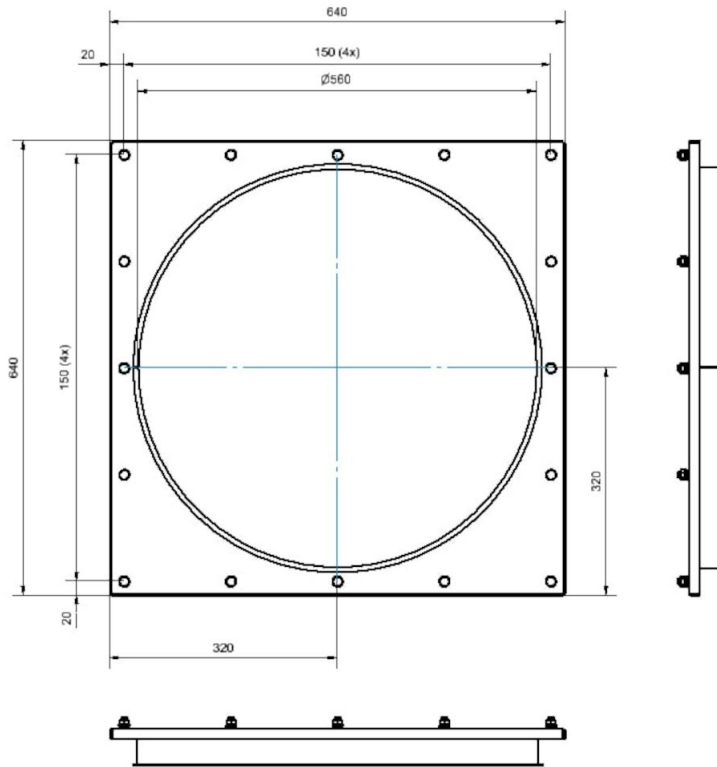

Dimension Extension Structure OSF4x3000,
accessory 12401168:

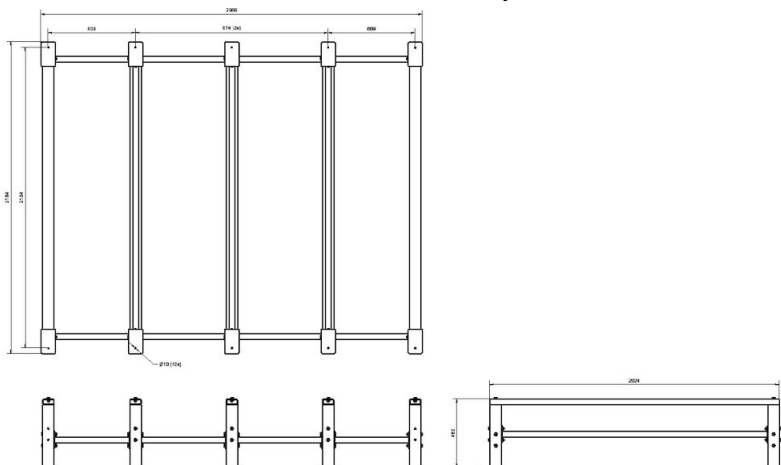

OSF 4x3000 SM

Dimension Fan Enclosure OSF4x3000_OMF2x6000,
accessory 12401160:

