

OSF 1000 FC

ระบบ FibreDrain™ เครื่องดูดควันน้ำมันสำหรับการปฏิบัติงานอย่างต่อเนื่อง



Nederman Filtac OSF

เป็นเครื่องกำจัดไอน้ำมันที่ถูกรอกแบบมาเพื่อจัดการกับละอองน้ำมันจำนวนมากโดยเฉพาะในระหว่างการดำเนินการอย่างต่อเนื่อง เครื่องกรองรุ่นนี้ได้รับการพัฒนาโดยให้ความสำคัญกับการกรองที่มีประสิทธิภาพสูงซึ่งมาพร้อมกับค่าใช้จ่ายในการบำรุงรักษาต่ำ Nederman Filtac OSF 500FC มีมาตรฐานการกรองถึง 3 ขั้นตอน 2

ขั้นตอนแรกประกอบด้วยไส้กรองแบบดัดด้วยเทคโนโลยี Nederman Filtac's FibreDrain™ Filtac_Nederman

มีความหลากหลายของชนิดของฟิลเตอร์เพื่อให้เหมาะกับการใช้งานที่แตกต่างกัน ขั้นตอนที่สองประกอบด้วยแผ่นกรอง HEPA H13



ในตัวกรองที่ประสิทธิภาพการกรองถึง 99,95% สำหรับMPPs ตามมาตรฐาน EN1822 และเครื่องกรอง OSF 500FC ที่ห้องสำหรับติดตั้งพัดลมดูดฝุ่นด้วย

- กรอง 3 ขั้นตอน
- มีมาตรวัดสำหรับอ่านค่าความดันในแต่ละขั้นตอนการกรอง
- รูปแบบกะทัดรัด
- Inlet 2 ช่อง ขนาด ๒ 200 มม. ต่อด้วยแหวนยึด
- พร้อมตัวป้องกันสสารทเทอร์และมอเตอร์









Product name	OSF 1000 FC
Standard	2009/125/EC
Volume (for shipping) (m3)	1.72
Noise level (dB(A))	50 Hz: 65 dB(A) @1,5 m จากตัวเครื่อง 60 Hz: 67 dB(A) @1,5 m จากตัวเครื่อง
Protection class	IP55
Filter efficiency (%)	99.95
Installation	ในอาคาร
Material	โลหะแผ่น ทาสีทั้งด้านในและนอก
Filter cleaning method	ระบายน้ำด้วยตนเอง
Working pressure (kPa)	Max 3500 Pa
Capacity (max airflow m3/h)	1000 (ตามที่ระบุ)
Operating Temperature	อุณหภูมิ 40 องศาเซลเซียส (พัดลมดูดฝุ่นในตัว)
Power Voltage (V)	230/400
Frequency (Hz)	50
No of phases	3
Number of filter elements	3
Amperage (A)	4,2 / 2,4
Colour	NCS-S 1005 B20G
Weight (kg)	200
Power (kW)	1,1



OSF 1000 FC

รูปภาพ	Description	รุ่น
	OFS 1000 FC, ช่องทางเข้าขวาหรือด้านหลัง ขนาดเข็มขัดรัด 200 มม ทอทางออกตัวเมียขนาด 1"	12400005
	OSF 1000 FC, , ช่องทางเข้าด้านซ้ายหรือด้านหลังขนาดเข็มขัดรัดขนาด 200 มม ทอทางออกตัวเมียขนาด 1"	12400196

OSF 1000 FC

อุปกรณ์เสริม		หมายเลขชิ้นส่วน
	Drain pump box, 50 Hz	12400054*
	Drain container with piping	12400764**
	Frequency Inverter 1,1 kW incl transmitter 0 - 2 kPa	12400845
	FibreDrain Filter 1 OSF; 600x600x292 mm	12400006
	FibreDrain Filter 2 OSF; 600x600x292 mm	12400007
	HEPA Filter H13; 610x610x150 mm	12400852
	High capacity HEPA-filter kit for FC: 4 pcs distance holders and 1 pc HEPA filter 610x610x292mm	12400984
	Outlet connection OSF 1000FC / OMF 2000FC - HEPA 610x610x292mm	12400726
	Outlet connection OSF 1000FC / OMF 2000FC - HEPA 610x610x150mm	12400959

*Drain connection must be elevated min 200 mm from pump box support level

**Drain connection must be elevated min 420mm from container support level

OSF 1000 FC

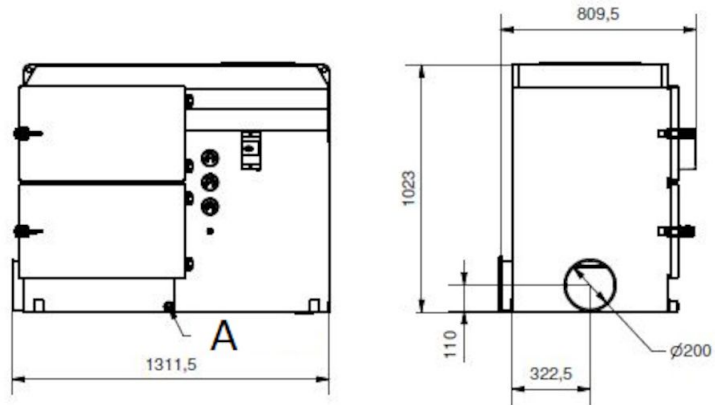

A) Drain stud (x2)

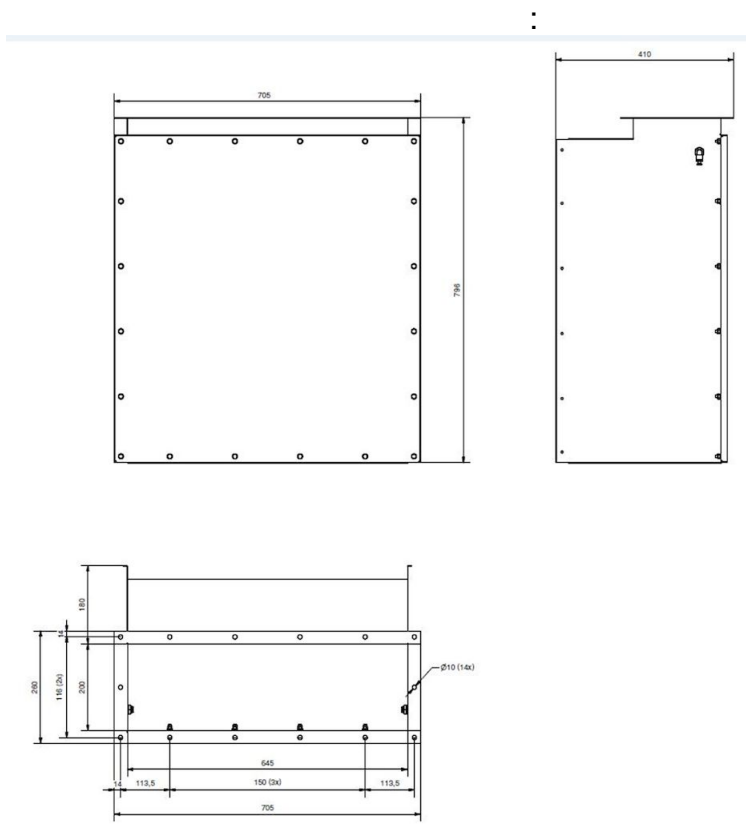

เชื่อมต่อช่องทางลม OSF 500FC / OMF 1000FC - HEPA 610x610x292mm

OSF 1000 FC

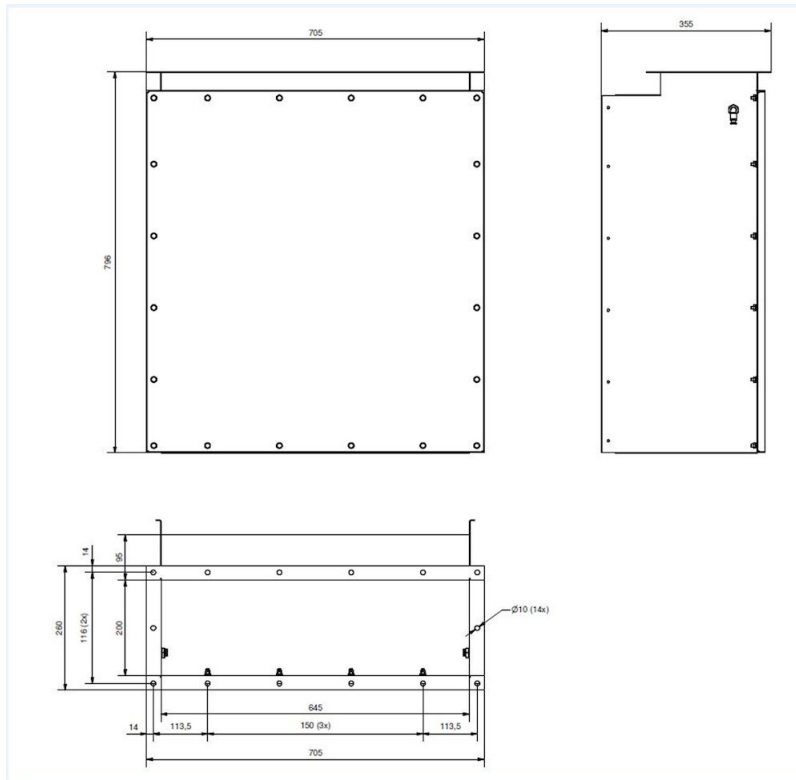

เชื่อมต่อช่องทางออก OSF 1000FC / OMF 2000FC - HEPA 610x610x150mm