

Autogas skinnerystem 920 pneumatisk system til køretøjer i bevægelse

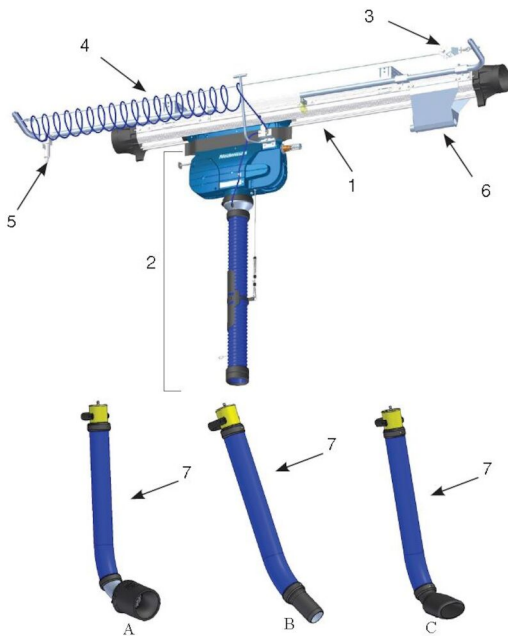

1. Rail 920

2. Trolley and hose incl internal pneumatic hose and disconnection trigger

3. Wire kit

4. Pneumatic hose

5. Compressed Air filter

6. End Stop Complete

7. Nozzle kit









Pneumatisk skinnerystem - PRS, er et fuldautomatisk, højkapacitetsudsugningssystem for op til 4 beredskabskøretøjer per holdeplads. Systemet er baseret på et mundstykke, som udvides af trykluft, hvorved det fastgøres og forsegles tæt rundt om udstødningsrøret. PRS leveres med valget mellem mundstykker med forskellig størrelse, som passer til de mest almindelige udstødningsrør. En lynkobling gør det nemt at udskifte dyserne.

- Automatisk afkobling af mundstykke og sikkerhedsudstyr. For gennemkørende køretøjer
- Sikkerhedskobling i tilfælde af fejlbetjening
- Mundstykkerne passer til forskellige typer køretøjer
- Ergonomisk håndtag

Produkt navn	Autogas skinnerystem 920 pneumatisk system til køretøjer i bevægelse
Installation	Indendørs



Autogas skinneresystem 920 pneumatisk system til køretøjer i bevægelse

Billede	Beskrivelse	Diameter, slange (mm)	Slangelængde (m)	Model
	Pneumatic suction unit 920/1500 with NTP hose	100	5	20913820
	Pneumatic suction unit 920/1500	150	5	20918320
	Wire kit for pneum. spiral hose			20912920
	Pneu. ø 8/6 spiral hose ø 150 length 50 m	160		20912720
	compressed air filter aut. 0.1bar			20375252*
	Circular nozzle kit for exhaust pipe ø 40 -145 mm with NR-CP hose	100	1	20867361**
	Internal nozzle kit for exhaust pipe ø 100-150 mm with NR-CP hose	100	1	20867461**
	Oval nozzle kit for exhaust pipe ø 20 -100 mm with NR-CP hose	100	1	20867561**
	Nozzle kit for exhaust pipe ø 50 - 85 mm, Grip length 100 mm, with NR-CP hose	100	1	20869061***
	Nozzle kit for exhaust pipe ø 70 - 125 mm, Grip length 120 mm, with NR-CP hose	100	1	20869161***

*Trykluft filter bør anvendes iht. DIN ISO 8573-1, klasse 5/5/4

**Komplet med mundstykke, udsugningsslange, integreret pneumatisk luftslange og sikkerhedskobling

***Komplet Mundstykke kit (8) med mundstykke, udsugningsslange, integreret pneumatisk luftslange og sikkerhedskobling

Autogas skinnerystem 920 pneumatisk system til køretøjer i bevægelse

	Tilbehør	Artikelnummer
	Exhaust rail 920 L= 5.0 m (17')	20916120*
	Exhaust rail 920 L= 7.5 m (25')	20916220*
	Exhaust rail 920 L= 10.0 m (33')	20916320*
	Exhaust rail 920 L= 12.5 m (41')	20916420*
	Exhaust rail 920 L= 15.0 m (50')	20916520*
	Exhaust rail 920 L= 17.5 m (57')	20916620*
	Exhaust rail 920 L= 20.0 m (66')	20916720*
	Exhaust rail 920 L= 22.5 m (74')	20916820*
	Exhaust rail 920 L= 25.0 m (82')	20916920*
	Exhaust rail 920 L= 27.5 m (90')	20917020*
	Exhaust rail 920 L= 30.0 m (99')	20917120*
	Exhaust rail 920 L= 32.5 m (106')	20918220*
	Exhaust rail 920 L= 35.0 m (115')	20917220*
	Topfitning Ø200 for 920 skinner	20374246
	Radiosender GHz	20376723
	Radiomodtager GHz	20376724
	Håndholdt radiosender GHz	20376725
	Trolley return unit 920/1500	20801144

*Komplet med ophængsdele, samlemuffer, gummitætninger, ende dæksler og stop.

Autogas skinnerystem 920 pneumatisk system til køretøjer i bevægelse

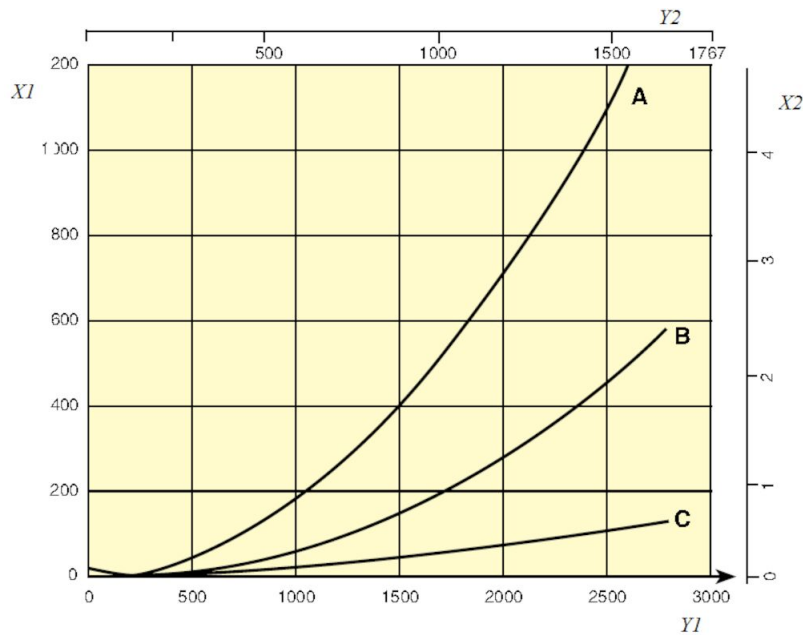

Pressure drop 920 Rail

X1 = Pressure, Pa

Y1 = Air flow, m³/h

X2 = Pressure, in. w.g.

Y2 = Airflow, CFM

A = Top connection, Ø200 mm

B = Side connection, Ø160 mm

C = Rail 920, per metre (Pa/m)

Airflow recommendations:

Car: 400 - 600 m³/h (235 - 350 cfm)

Truck/Bus: 1000 - 1200 m³/h (590 - 700 cfm)

Autogas skinnesystem 920 pneumatisk system til køretøjer i bevægelse

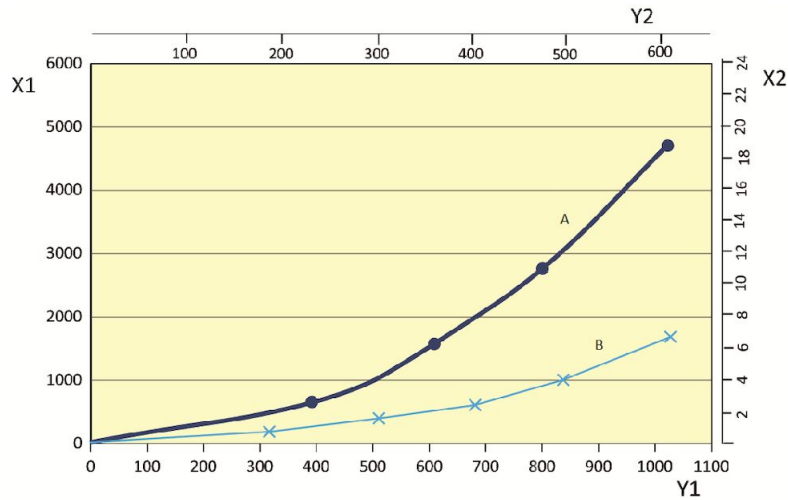

A = Hose Ø100 mm
 B = Hose Ø150 mm

X1 = Pressure, Pa
 Y1 = Pressure drop, m³/h
 X2 = Pressure, in. w.c.
 Y2 = Airflow, CFM