

Labor-Absaugarm FX32 ESD

Flexibler Labor-Absaugarm

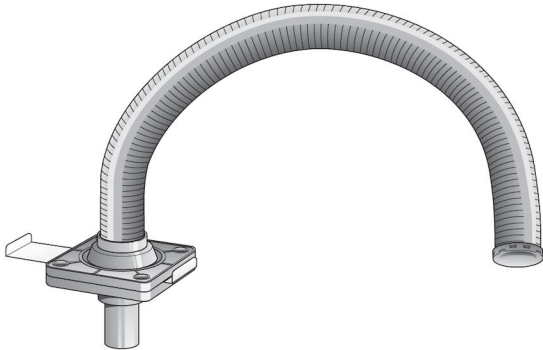

Absaugarme für die Anwendung in der Elektronik-Industrie, an Lötarbeitsplätzen oder in Schulen. Ein flexibler Kunststoffschlauch hoher mechanischer und chemischer Beständigkeit, elektrisch leitfähig. Der flexible Schlauch verbleibt bei neuer Positionierung in der eingestellten Position und ist an der Basis mit einem Drehgelenk um 360° drehbar. Die angeschlossenen Rohrleitungen bleiben fest und drehen sich nicht mit dem Arm. Die Montage kann direkt am Arbeitstisch oder mit zusätzlichen Halterungen stehend und hängend erfolgen.





Produktname	Labor-Absaugarm FX32 ESD
Lautstärke (dB(A))	48
Installation	im Gebäude
Durchmesser des Absaugarmes (mm)	32
Volumenstrom (m ³ /h)	20-45
Armlänge (m)	0,85



Labor-Absaugarm FX32 ESD

Beschreibung	Modell
FX 32 ESD	70502934

Labor-Absaugarm FX32 ESD

Zubehör		Artikelnummer
	Kuppelhaube (260X120)	70371807
	Kuppelhaube (Ø260)	70371808
	Tischkonsole für FX- Arme	70371761
	Wandkonsole Für Fx Arm 32	70371760

Labor-Absaugarm FX32 ESD

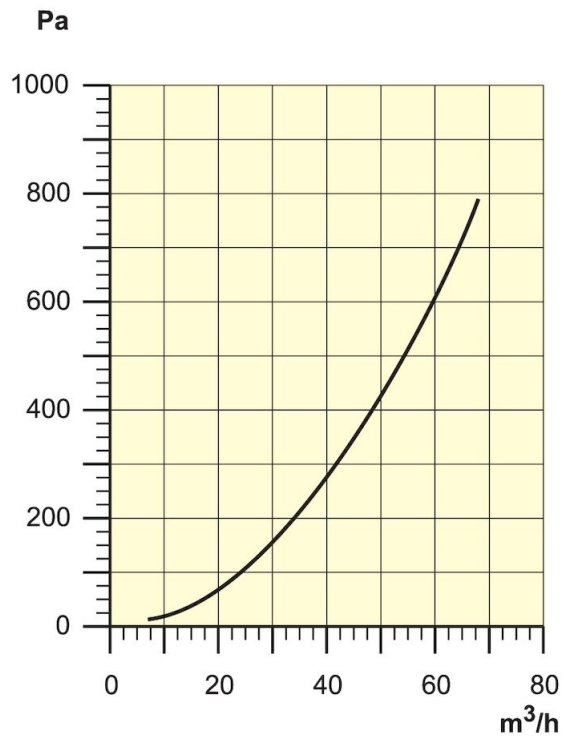

Pressure Drop

Labor-Absaugarm FX32 ESD

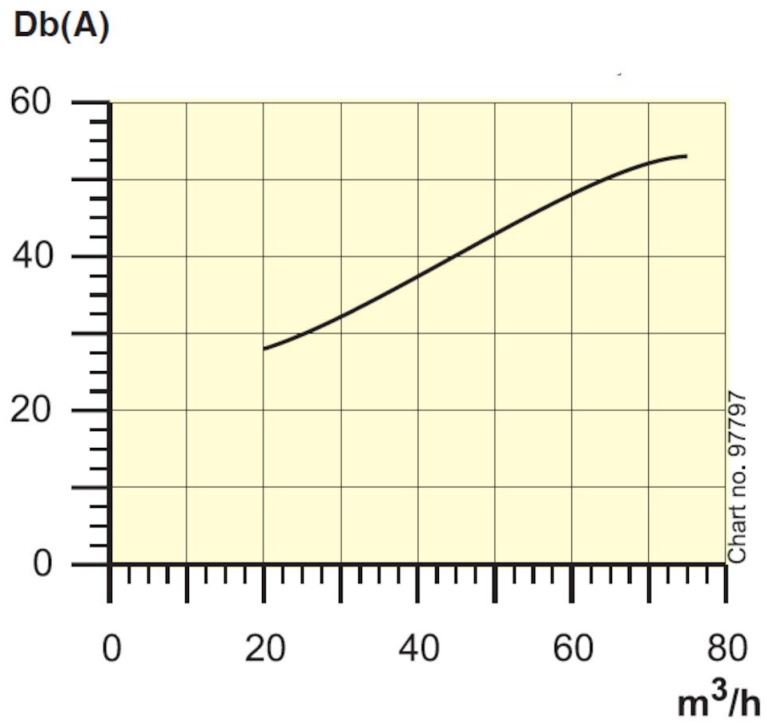

Sound Level
Distance to measuring point = 1m

Labor-Absaugarm FX32 ESD

