

Bras d'aspiration pour plan de travail FX32 ESD

Bras d'aspiration flexible pour plan de travail

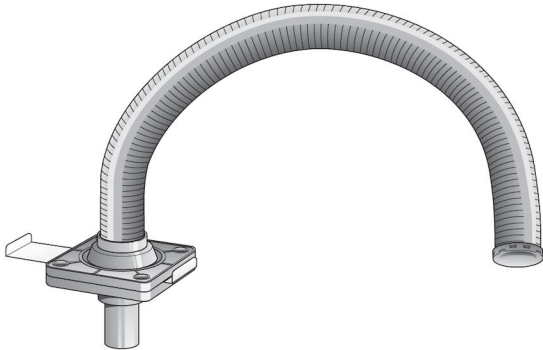

Le bras d'aspiration FX ESD est conçu pour une utilisation dans l'industrie électronique, les laboratoires, les écoles... Tuyau en plastique flexible avec une forte résistance aux solvants. Les deux articulations en extrémité du mini bras d'aspiration peuvent tourner et pivoter sur 360°. Une fois correctement positionné, le capteur peut être verrouillé à la position désirée. Les mini bras d'aspiration FX peuvent être montés au plafond, au mur, au sol, ou bien être fixés sur un plan de travail.





Nom du produit	Bras d'aspiration pour plan de travail FX32 ESD
Niveau sonore (dB(A))	48
Installation	Intérieur
Diamètre du bras d'extraction (mm)	32
Débit (m ³ /h)	60
Longueur du bras (m)	1



Bras d'aspiration pour plan de travail FX32 ESD

Nom de la fiche technique	[model]
FX 32 ESD	70502934

Bras d'aspiration pour plan de travail FX32 ESD

	[accessory]	[partno]
	Hotte dôme 1/2 pour FX 32 ESD	70371807
	Hotte dôme 1/1 pour FX 32 ESD	70371808
	Support de table 75/50/32 Std/ESD/PP	70371761
	Support mural FX 32 STD/ESD/PP	70371760

Bras d'aspiration pour plan de travail FX32 ESD

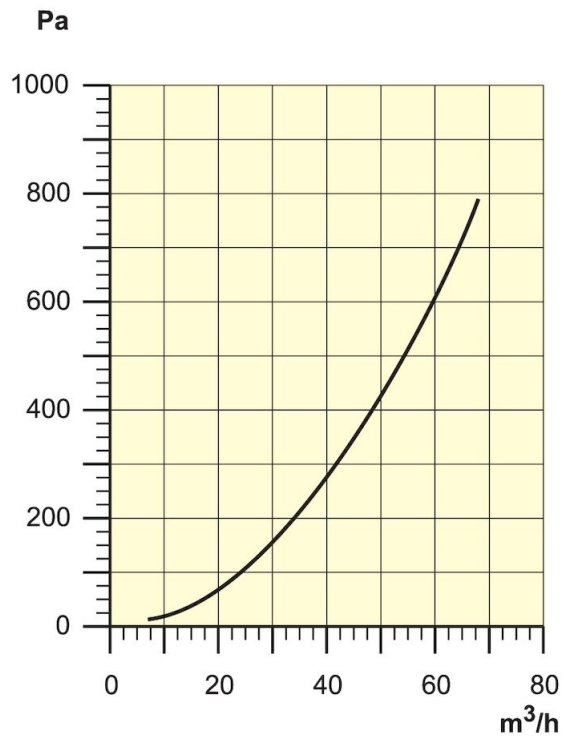

Pressure Drop

Bras d'aspiration pour plan de travail FX32 ESD

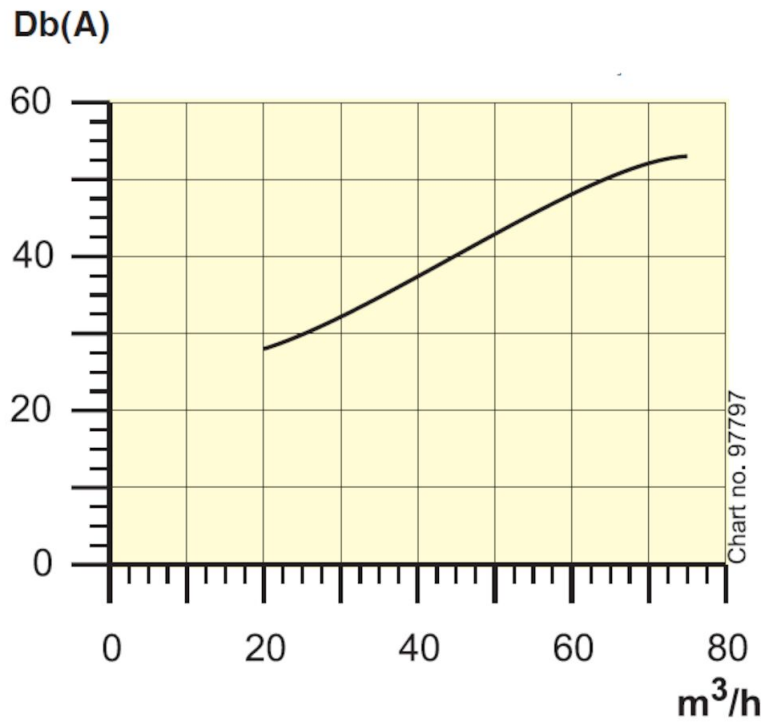

Sound Level
Distance to measuring point = 1m

Bras d'aspiration pour plan de travail FX32 ESD

