

แขนดูดควันและกลิ่นแบบตั้งโต๊ะ Bench Top Extraction arm FX32 ESD

แขนดูดมีความยืดหยุ่นสูง

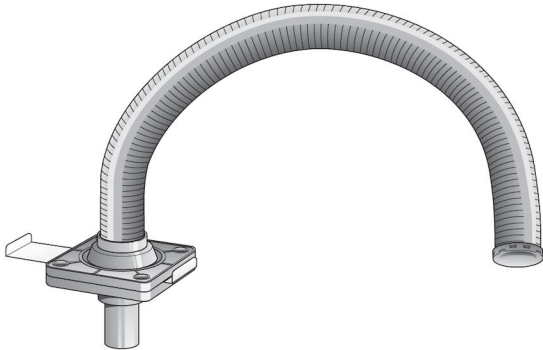

แขนดูดสำหรับใช้ในภาคอุตสาหกรรม ห้องปฏิบัติการโรงเรียน ฯลฯ
ผลิตจากท่อพลาสติกที่มีความยืดหยุ่นและทนทานต่อตัวทำละลายอื่น ๆ
สามารถคงตัวเมื่อปรับระดับตำแหน่งใหม่ หมุนได้รอบ 360 องศา
จึงสามารถเชื่อมต่อท่อไดสันท์และไม้หมุนทั้งแขนดูด
ติดตั้งได้กับชุดอุปกรณ์ตั้งโต๊ะหรือกับชุดตัวแขวน
โดยสามารถยึดได้ในระดับแนวตรงและห้อยลง





Product name	แขนดูดควันและกลิ่นแบบตั้งโต๊ะ Bench Top Extraction arm FX32 ESD
Noise level (dB(A))	48
Installation	ในอาคาร
Extraction arm diameter (mm)	32
Airflow (m ³ /h)	20-45
Arm length (m)	0,85



แขนดูดควันและกลืนแบบตั้งโต๊ะ Bench Top Extraction arm FX32 ESD

Description	รุ่น
FX 32 extraction arm ESD	70502934

แขนดูดควันและกลืนแบบตั้งโต๊ะ Bench Top Extraction arm FX32 ESD

อุปกรณ์เสริม		หมายเลขชิ้นส่วน
	Dome hood 1/2 for FX 32 ESD	70371807
	Dome hood 1/1 for FX 32 ESD	70371808
	Table bracket, 75/50/32 Std/ESD/PP	70371761
	Wall bracket FX 32 Std/ESD/PP	70371760

แขนดูดควันและกลิ่นแบบตั้งโต๊ะ Bench Top Extraction arm FX32 ESD

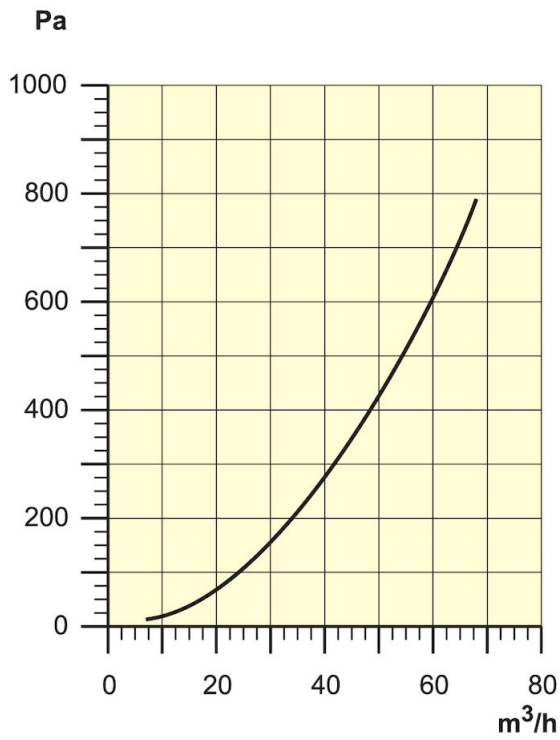

Pressure Drop

แขนดูดควันและกลืนแบบตั้งโต๊ะ Bench Top Extraction arm FX32 ESD

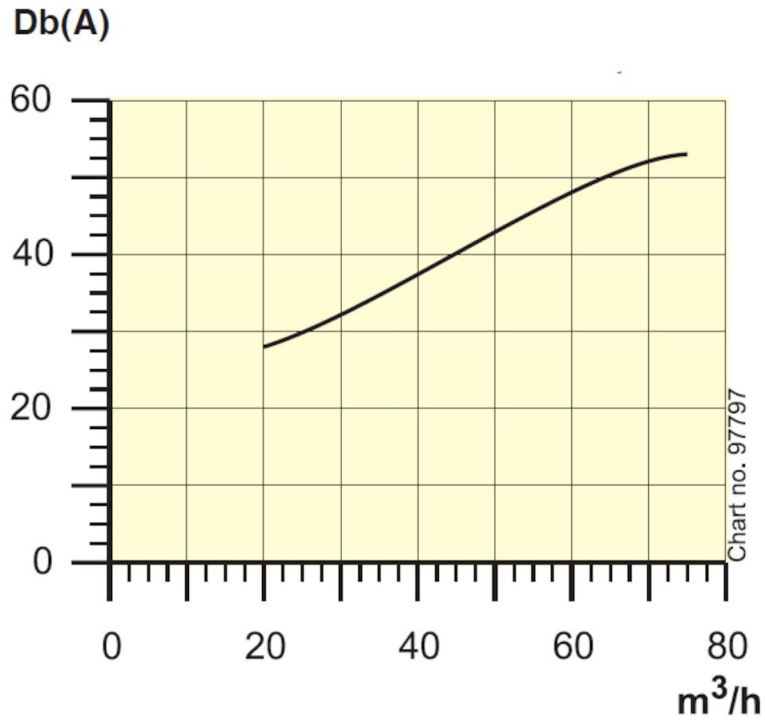

Sound Level
Distance to measuring point = 1m

แขนดูดควันและกลืนแบบตั้งโต๊ะ Bench Top Extraction arm FX32 ESD

