

Udstødningsslangserulle 865 - Fjederdrevet

Fjederdrevet autogaslangserulle



Til alle typer autoværksteder osv., hvor slangen kan ophænges i en højde, hvor den er inden for rækkevidde. Den patenterede fjederanordning gør slangerullen meget brugervenlig. Rullen fås med og uden automatspjæld. Den med indbygget mekanisk patenteret automatspjæld sparer energi og reducerer støjniveauet. Valgfri styring af oprulningshastighed for større sikkerhed og effektivitet. To separate ophængningsbeslag gør montagen af rullen til en simpel og sikker procedure. Beslagene fastgøres til væggen eller loftet, inden letvægtsrullen løftes op på beslagene. Der kan monteres en ventilator på slangerullen. Den fjederdrevne slangerulle kan opgraderes til motordrift.

- Enkel og velbalanceret
- Hurtig & enkel installation reducerer omkostningerne
- Automatisk ventilatordrift for energibesparelse
- Enkel justering af løftekapacitet
- Kompakt moderne design



Produkt navn	Udstødningsslangserulle 865 - Fjederdrevet
Corrosion resistance	Standard
Elektrisk/Fjederdrevet	Fjederdrevet



Udstødningsgasslangerulle 865 - Fjederdrevet

Billede	Slangetype ¹	Levereres med slange	Farve	Kropstype	Diameter, slange (mm)	Slangelængde (m)	Vægt (kg)	Max slangelængde	Model
	NTP	Ja	Blå	Bred	125	7,5	41-49	10	20801765*
	NTP	Ja	Blå	Kort	75	5	41-49	7,5	20800865*
	NR-CP	Ja	Blå	Kort	75	5	41-49	7,5	20801465
	Ingen	Nej	Blå	Kort	75		23	7,5	20800965
	NTP	Ja	Blå	Kort	100	5	31-38	7,5	20810265*
	NR-CP	Ja	Blå	Kort	100	5	41-49	7,5	20800665
	NTP	Ja	Blå	Bred	100	7,5	41-49	10	20810365*
	NR-CP	Ja	Blå	Kort	100	7,5	41-49	7,5	20805365**
	NTP	Ja	Blå	Bred	100	10	41-49	10	20811265*
	NR-CP	Ja	Blå	Bred	100	10	41-49	10	20801965
	Ingen	Nej	Blå	Kort	100		23	7,5	20800765
	Ingen	Nej	Blå	Bred	100		31	10	20800365
	NTP	Ja	Blå	Kort	125	5	41-49	5	20800465***
	NR-CP	Ja	Blå	Kort	125	5	41-49	5	20801165
	NR-CP	Ja	Blå	Bred	125	7,5	41-49	10	20802065

Udstødningsgasslangerulle 865 - Fjederdrevet

Billede	Slangetype ¹	Levereres med slange	Farve	Kropstype	Diameter, slange (mm)	Slangelængde (m)	Vægt (kg)	Max slangelængde	Model
	NR-CP	Ja	Blå	Bred	125	10	41-49	10	20802165
	Ingen	Nej	Blå	Bred	125		31	10	20800165
	NR-CP	Ja	Blå	Kort	150	5	41-49	5	20801065
	NR-CP	Ja	Blå	Bred	150	7,5	41-49	10	20802265**
	NR-CP	Ja	Blå	Bred	150	10	41-49	10	20802365**
	Ingen	Nej	Blå	Bred	150		31	10	20804265
	Ingen	Nej	Blå	Kort	150		23	5	20804165
	Ingen	Nej	Blå	Bred	200		31	7	20809065*
	Ingen	Nej	Grå	Kort	100		23	7,5	20809365
	NR-CP		Grey	Bred	150	10	31-38		20810465
	NR-CP	Ja	Grå	Kort	100	7,5	41-49		20811365
	NFC-3	Ja	Grey	Bred	150	7,5			20811765

*Uden spjæld

**Forstærket fjeder

***Without damper



¹ See table below

Slangetype	Specifikation	Temperaturområde, °C	Slangekobling, fri ende distributionslange	Slangekobling, fri ende tilslutningslange	Slangtilslutning, distributionslange	Slangekobling, tilslutningslange
NTP		up to 150				

Udstødningsgasslangerulle 865 - Fjederdrevet

NRCP	Polyester materiale, EPDM/PP beklædt. Helix i Polyester med EPDM overtræk. Max bøjningsradius 225mm (indvendig)	-40 to +150 Deg. C (Intermittent +170 Deg. C)				
NFC3	Høj-temperatur kevlar baseret materiale. Helix i galvaniseret stål.	-60 to +300 Deg. C (Intermittent +350 Deg. C)				

Udstødningsgasslangerulle 865 - Fjederdrevet

	Tilbehør	Artikelnummer
	Styring af automatisk afkobling	20373880
	Sugevogn Reel on Rail	20948610
	Start/stop kontakt	20373557
	Ventilatorstativ for serie 865	20373556
	Transformer 230/250 V to 24 V, 75 VA.	10361560
	Transformer 230/250V to 24V, 25 VA	10363189
	Ombygningssæt for dobbelte fjedre	20374111
	Nozzle 150 exhaust aluminium EX	20870361
	Nozzle exhaust rubber for hose EX	20870261

Udstødningsslangserulle 865 - Fjederdrevet

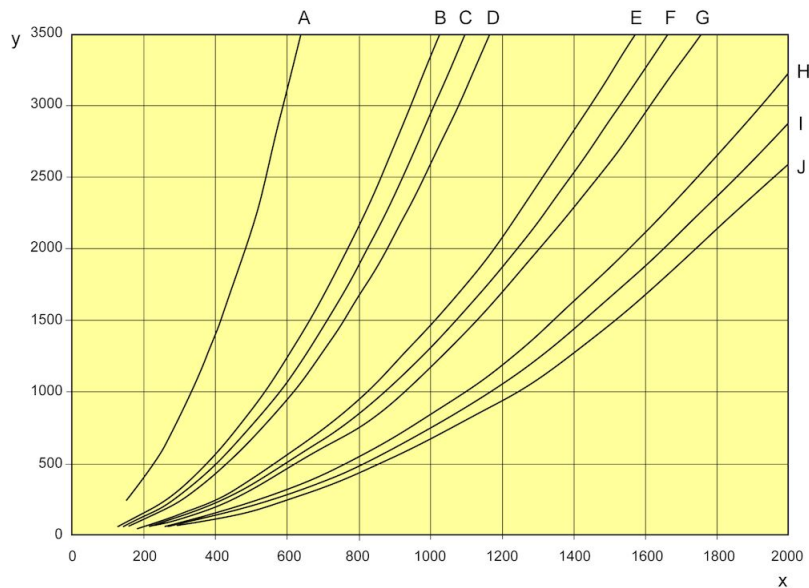

A. 75 mm (3"), 5 m (16'), B. 100 mm (4"), 10 m (33'), C. 100 mm (4"), 7.5 m (25'), D. 100 mm (4"), 5 m (16'), E. 125 mm (5"), 10 m (33'), F. 125 mm (5"), 7.5 m (25'), G. 125 mm (5"), 5 m (16'), H. 150 mm (6"), 10 m (33'), I. 150 mm (6"), 7.5 m (25'), J. 150 mm (6"), 5 m (16')

For exhaust extraction systems in vehicle repair shops where engines are running without load and with low rpm's, the following air flows can be used as guidelines: Cars = 400 m³/h (110 l/s; 250 cfm) Trucks = 1000 m³/h (280 l/s; 600 cfm) (pressure drop over reel when most of the hose is uncoiled)

X = m³/h

Y = Pressure drop, (Pa)

Udstødningsgasslangerulle 865 - Fjederdrevet

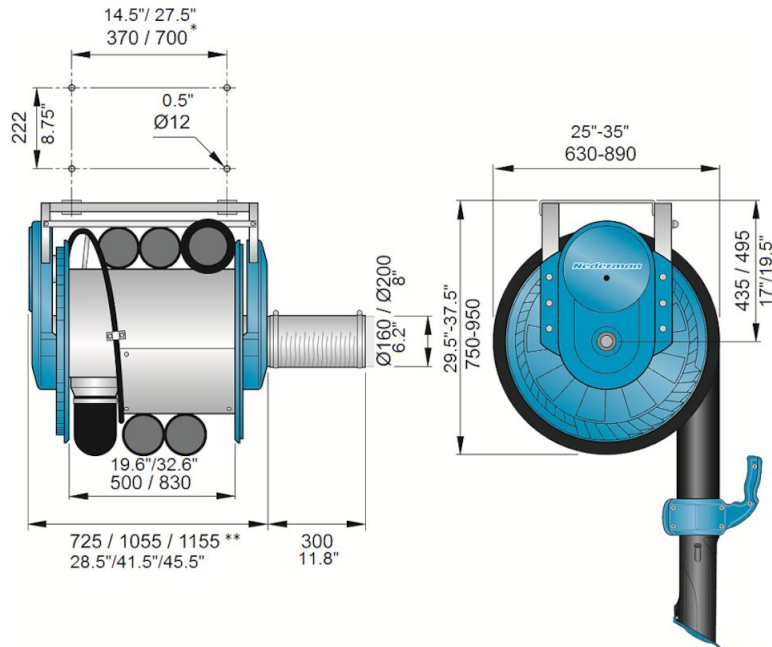

*) short drum / wide drum

***) short drum / wide drum 100 - 150mm/ wide drum 200mm