

Eksosslangeoppruller 865 - fjærbelastet

Fjærbasert slangeoppruller



For alle typer verksteder hvor slangen kan henge i en tilgjengelig høyde. Den patenterte fjærfunksjonen gjør slangeopprulleren meget enkel å bruke. Trommelen leveres med eller uten automatisk spjeld, den med patentert integrert automatisk spjeld sparer energi og reduserer støynivået. Valgfri tilbaketrekkingskontroll er tilgjengelig for økt sikkerhet og effektivitet. To separate festebraketter gjør at monteringen av opprulleren gjøres trygt og enkelt. Brakettene festes i veggen eller taket før den lette opprulleren løftes rett på brakettene.

Det er mulig å montere viften direkte på opprulleren.

- Enkel, balansert drift
- Rask og enkel montering minsker kostnadene
- Automatisk vifte for energisparing
- Enkel justering av løftekapasiteten
- Kompakt og moderne design.



Produktnavn	Eksosslangeoppruller 865 - fjærbelastet
Corrosion resistance	Standard
Elektrisk/fjærdrevet	Fjærdrevet



Eksosslangeoppuller 865 - fjærbelastet

Bilde	Slangetype ¹	Lever med slange	Farge	Kroppstype	Slangediameter (mm)	Slangelengde (m)	Vekt (kg)	Maks. slangelengde	Model
	NTP	Ja	Blå	Bred	125	7,5	41-49	10	20801765*
	NTP	Ja	Blå	Kort	75	5	41-49	7,5	20800865*
	NR-CP	Ja	Blå	Kort	75	5	41-49	7,5	20801465
	Ingen	Nei	Blå	Kort	75		23	7,5	20800965
	NTP	Ja	Blå	Kort	100	5	31-38	7,5	20810265*
	NR-CP	Ja	Blå	Kort	100	5	41-49	7,5	20800665
	NTP	Ja	Blå	Bred	100	7,5	41-49	10	20810365*
	NR-CP	Ja	Blå	Kort	100	7,5	41-49	7,5	20805365**
	NTP	Ja	Blå	Bred	100	10	41-49	10	20811265*
	NR-CP	Ja	Blå	Bred	100	10	41-49	10	20801965
	Ingen	Nei	Blå	Kort	100		23	7,5	20800765
	Ingen	Nei	Blå	Bred	100		31	10	20800365
	NTP	Ja	Blå	Kort	125	5	41-49	5	20800465***
	NR-CP	Ja	Blå	Kort	125	5	41-49	5	20801165
	NR-CP	Ja	Blå	Bred	125	7,5	41-49	10	20802065

Eksosslangeopproller 865 - fjærbelastet

Bilde	Slangetype ¹	Lever med slange	Farge	Kroppstype	Slangediameter (mm)	Slangelengde (m)	Vekt (kg)	Maks. slangelengde	Model
	NR-CP	Ja	Blå	Bred	125	10	41-49	10	20802165
	Ingen	Nei	Blå	Bred	125		31	10	20800165
	NR-CP	Ja	Blå	Kort	150	5	41-49	5	20801065
	NR-CP	Ja	Blå	Bred	150	7,5	41-49	10	20802265**
	NR-CP	Ja	Blå	Bred	150	10	41-49	10	20802365**
	Ingen	Nei	Blå	Bred	150		31	10	20804265
	Ingen	Nei	Blå	Kort	150		23	5	20804165
	Ingen	Nei	Blå	Bred	200		31	7	20809065*
	Ingen	Nei	Grå	Kort	100		23	7,5	20809365
	NR-CP		Grey	Bred	150	10	31-38		20810465
	NR-CP	Ja	Grå	Kort	100	7,5	41-49		20811365
	NFC-3	Ja	Grey	Bred	150	7,5			20811765

*Uten spjeld

**Reinforced spring

***Without damper





¹ See table below

Slangetype	Spesifikasjon	Temperaturområde (°C)	Endekobling, distribusjonsslange	Endekobling, innløpsslange	Slangetilkobling på trommel, distribusjonsslange	Slangetilkobling på trommel, innløpsslange
------------	---------------	-----------------------	----------------------------------	----------------------------	--	--

Eksosslangeopproller 865 - fjærbelastet

NTP	Termoplastisk stoff, belagt med EPDM/PP. Plastspiral og ytre lag i EPDM. Maks innvendig bøyeradius 244mm.	up to 150				
NRCP	Stoff i polyester, belagt med EPDM/PP. Polyester spiral belagt med EPDM. Maks innvendig bøyeradius 225mm.	-40 to +150 Deg. C (Intermittent +170 Deg. C)				
NFC3	Høytemperatur kevlarbasert materiale. Galvanisert ståls spiral.	-60 to +300 Deg. C (Intermittent +350 Deg. C)				

Eksosslangeoppruller 865 - fjærbelastet

	Tilbehør	Artikkelnummer
	865 kontrollert tilbaketrekkingssett	20373880
	Avsugstralle oppruller på skinne	20948610
	På/av-bryter	20373557
	Stativ for vifte	20373556
	Omformer 230/250 V til 24 V. 75 VA.	10361560
	Omformer 230/250 V til 24 V. 25 VA.	10363189
	Gjenbyggingssett for doble fjører	20374111
	Nozzle 150 exhaust aluminium EX	20870361
	Nozzle exhaust rubber for hose EX	20870261

Eksosslangeopproller 865 - fjærbelastet

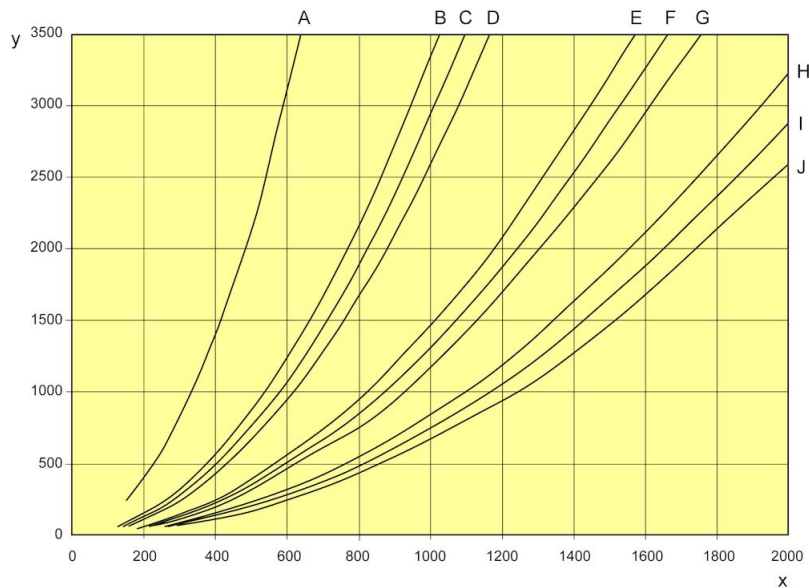

A. 75 mm (3"), 5 m (16'), B. 100 mm (4"), 10 m (33'), C. 100 mm (4"), 7.5 m (25'), D. 100 mm (4"), 5 m (16'), E. 125 mm (5"), 10 m (33'), F. 125 mm (5"), 7.5 m (25'), G. 125 mm (5"), 5 m (16'), H. 150 mm (6"), 10 m (33'), I. 150 mm (6"), 7.5 m (25'), J. 150 mm (6"), 5 m (16')

For exhaust extraction systems in vehicle repair shops where engines are running without load and with low rpm's, the following air flows can be used as guidelines: Cars = 400 m³/h (110 l/s; 250 cfm) Trucks = 1000 m³/h (280 l/s; 600 cfm) (pressure drop over reel when most of the hose is uncoiled)

X = m³/h

Y = Pressure drop, (Pa)

Eksosslangeoppruller 865 - fjærbelastet

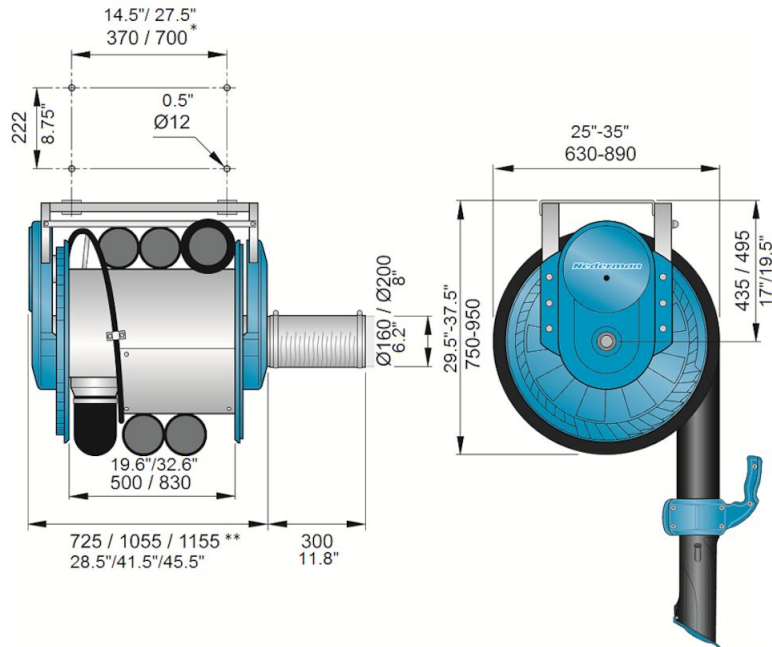

*) short drum / wide drum

***) short drum / wide drum 100 - 150mm/ wide drum 200mm