

Avgasslangupprullare 865 - Fjäderdriven

Fjäderdriven avgasslangupprullare



För alla typer av fordonsverkstäder etc. där slangen kan hänga i lämplig arbetshöjd. Den patenterade fjädermekanismen gör upprullaren mycket lätthanterlig. Rullen är tillgänglig både med och utan spjäll, det patenterade integrerad automatspjället sparar energi och minskar ljudnivån. Styrning av upprullningshastighet finns som tillval, för att ge ökad säkerhet och effektivitet. Två separata upphängningsfästen gör monteringen enkelt och säkert. Fästena fästs mot vägg eller tak innan rullen lyfts på plats. Det är möjligt att montera en fläkt på upprullaren.

- Enkel och välbalanserad
- Snabb & enkel installation reducerar kostnaderna
- Automatisk fläkt drift för energibesparing
- Enkel justering av lyftkapacitet
- Kompakt, modern design



| | |
|----------------------------|---|
| Produkt namn | Avgasslangupprullare 865 - Fjäderdriven |
| Elmotordriven/Fjäderdriven | Fjäderdriven |



Avgasslangupprullare 865 - Fjäderdriven

| Bild | Slangtyp ¹ | Levereras med slang | Färg | Kroppstyp | Diameter, slang (mm) | Slanglängd (m) | Vikt (kg) | Max slanglängd | Model |
|------|-----------------------|---------------------|------|-----------|----------------------|----------------|-----------|----------------|-------------|
| | NTP | Ja | Blå | Bred | 125 | 7,5 | 41-49 | 10 | 20801765* |
| | NTP | Ja | Blå | Kort | 75 | 5 | 41-49 | 7,5 | 20800865* |
| | NR-CP | Ja | Blå | Kort | 75 | 5 | 41-49 | 7,5 | 20801465 |
| | Ingen | Nej | Blå | Kort | 75 | | 23 | 7,5 | 20800965 |
| | NTP | Ja | Blå | Kort | 100 | 5 | 31-38 | 7,5 | 20810265* |
| | NR-CP | Ja | Blå | Kort | 100 | 5 | 41-49 | 7,5 | 20800665 |
| | NTP | Ja | Blå | Bred | 100 | 7,5 | 41-49 | 10 | 20810365* |
| | NR-CP | Ja | Blå | Kort | 100 | 7,5 | 41-49 | 7,5 | 20805365** |
| | NTP | Ja | Blå | Bred | 100 | 10 | 41-49 | 10 | 20811265* |
| | NR-CP | Ja | Blå | Bred | 100 | 10 | 41-49 | 10 | 20801965 |
| | Ingen | Nej | Blå | Kort | 100 | | 23 | 7,5 | 20800765 |
| | Ingen | Nej | Blå | Bred | 100 | | 31 | 10 | 20800365 |
| | NTP | Ja | Blå | Kort | 125 | 5 | 41-49 | 5 | 20800465*** |
| | NR-CP | Ja | Blå | Kort | 125 | 5 | 41-49 | 5 | 20801165 |
| | NR-CP | Ja | Blå | Bred | 125 | 7,5 | 41-49 | 10 | 20802065 |

Avgasslangupprullare 865 - Fjäderdriven

| Bild | Slangtyp ¹ | Levereras med slang | Färg | Kroppstyp | Diameter, slang (mm) | Slanglängd (m) | Vikt (kg) | Max slanglängd | Model |
|---|-----------------------|---------------------|------|-----------|----------------------|----------------|-----------|----------------|------------|
| | NR-CP | Ja | Blå | Bred | 125 | 10 | 41-49 | 10 | 20802165 |
| | Ingen | Nej | Blå | Bred | 125 | | 31 | 10 | 20800165 |
| | NR-CP | Ja | Blå | Kort | 150 | 5 | 41-49 | 5 | 20801065 |
| | NR-CP | Ja | Blå | Bred | 150 | 7,5 | 41-49 | 10 | 20802265** |
| | NR-CP | Ja | Blå | Bred | 150 | 10 | 41-49 | 10 | 20802365** |
| | Ingen | Nej | Blå | Bred | 150 | | 31 | 10 | 20804265 |
| | Ingen | Nej | Blå | Kort | 150 | | 23 | 5 | 20804165 |
| | Ingen | Nej | Blå | Bred | 200 | | 31 | 7 | 20809065* |
|  | Ingen | Nej | Grå | Kort | 100 | | 23 | 7,5 | 20809365 |
|  | NR-CP | | Grå | Bred | 150 | 10 | 31-38 | | 20810465 |
|  | NR-CP | Ja | Grå | Kort | 100 | 7,5 | 41-49 | | 20811365 |

*Utan spjäll







**Förstärkt fjäder

***Without damper

¹ See table below

| Slangtyp | Specifikation | Temperatur område, °C | Slangkoppling, fri ände distributionsslang | Slangkoppling, fri ände anslutningsslang | Slanganslutning på upprullare, distributionsslang | Slangkoppling på upprullare, anslutningsslang |
|----------|---------------|--|--|--|---|---|
| NTP | | up to 150 | | | | |
| NRCP | | -40 to +150 Deg. C (Intermittent +170 Deg. C) | | | | |

Avgasslangupprullare 865 - Fjäderdriven

| Tillbehör | | Artikelnummer |
|---|---|---------------|
|  | 865 kontrollerad slangretur kit | 20373880 |
|  | Sugvagn Reel on Rail | 20948610 |
|  | On-off switch | 20373557 |
|  | Fläktstativ | 20373556 |
|  | Transformator 230/250 V till 24 V, 75 VA. | 10361560 |
|  | Transformator 220/240 V, 25 VA. | 10363189 |
| | Ombyggnadssats för dubbla fjädrar | 20374111 |

Avgasslangupprullare 865 - Fjäderdriven

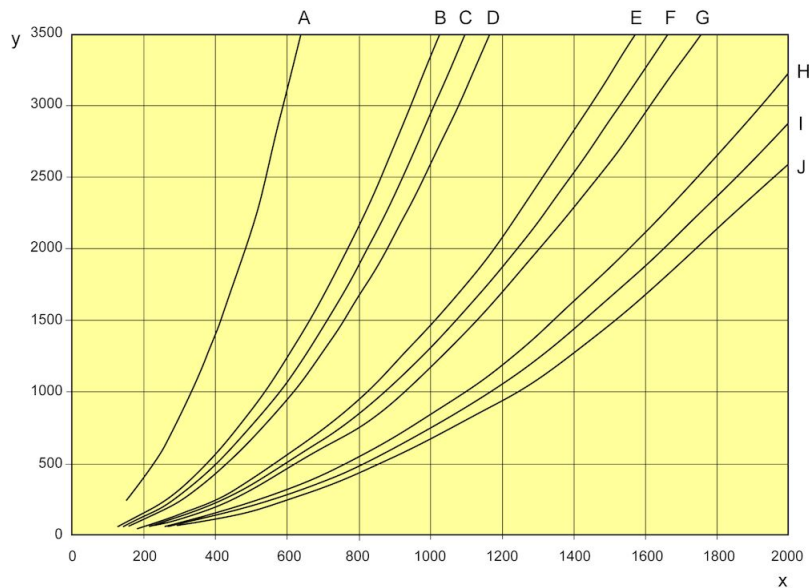

A. 75 mm (3"), 5 m (16'), B. 100 mm (4"), 10 m (33'), C. 100 mm (4"), 7.5 m (25'), D. 100 mm (4"), 5 m (16'), E. 125 mm (5"), 10 m (33'), F. 125 mm (5"), 7.5 m (25'), G. 125 mm (5"), 5 m (16'), H. 150 mm (6"), 10 m (33'), I. 150 mm (6"), 7.5 m (25'), J. 150 mm (6"), 5 m (16')

För avgasutsug i fordonsverkstäder där motorn går utan belastning och med lågt varvtal, kan följande luftflöden användas som guideline.
 Personbilar = 400 m³/h (110 l/s; 250 cfm), Lastbilar = 1000 m³/h (280 l/s; 600 cfm) (tryckfall när merparten av slangen är utrullad från rullen)

X = m³/h
 Y = Pa

Avgasslangupprullare 865 - Fjäderdriven

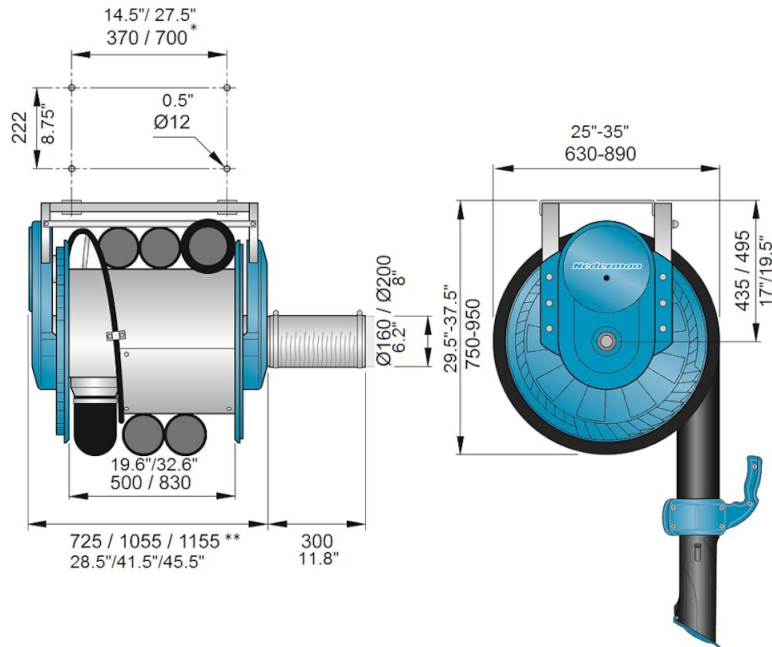

*) short drum / wide drum

***) short drum / wide drum 100 - 150mm/ wide drum 200mm