

## เครื่องดูดฝุ่นแบบเคลื่อนย้าย FilterBox 12M

ระบบทำความสะอาดแบบ manual สำหรับงานฝุ่นและควันระดับปานกลางถึงหนัก



เครื่องดูดควันเชื่อมและฝุ่นแบบเคลื่อนย้าย รุ่น FilterBox 12M ติดตั้งมาพร้อมพัดลม เพื่อเพิ่มปริมาณการไหลของอากาศสูงสุด 1 200 m<sup>3</sup> / h (700 CFM) พร้อมอุปกรณ์ silencer เพื่อลดเสียงจากพัดลมและเสียงของอากาศที่ถูกระบายออก สำหรับวิธีการทำความสะอาดตลับกรอง จะวิธีดั้งเดิม manual โดยมาตรวัดจะแจ้งเตือนเมื่อการไหลหรือปริมาณลมอยู่ในระดับต่ำเกินไปและมาตรวัดจำนวนชั่วโมงการทำงาน FilterBox 12M สามารถเลือกใช้งานได้ทั้งแบบเคลื่อนที่บนล้อหรือติดตั้งบนพื้น อุปกรณ์เสริมตัวกรองฝุ่นละเอียด HEPA filter สามารถติดตั้งเพิ่มเพื่อเพิ่มประสิทธิภาพการกรองสูงสุด

สำหรับแอปพลิเคชันที่เป็นฝุ่น เราใช้กลไกในการทำความสะอาดไส้กรองสำหรับฝุ่นงานเชื่อม เราใช้ผสมผสานกันระหว่างกลไกและลมอัดจากคอมเพลสเซอร์ในการทำความสะอาดไส้กรอง







สำหรับฝุ่นงานเชื่อม เราจำเป็นต้องใช้ลมอัดจากคอมเพลสเซอร์เพื่อทำความสะอาดไส้กรอง

- ใช้งานง่ายและประสิทธิภาพการทำความสะอาดตัวกรองที่เหนือกว่าเพื่อยืดอายุการใช้งานของตัวกรอง
- ระบบdamper แบบอัตโนมัติช่วยป้องกันการรั่วของฝุ่นควันไปข้างนอกของตัวเครื่องในขณะที่ทำความสะอาด
- สะดวกต่อการเปลี่ยนถุงกรองและทำความสะอาดถึงขยะได้อย่างง่ายดาย
- ได้รับการรับรองมาตรฐานด้านประสิทธิภาพการป้องกันฝุ่นจากงานเชื่อมระดับ W3 (EN 15012-1)

Product name	เครื่องดูดฝุ่นแบบเคลื่อนย้าย FilterBox 12M
Noise level (dB(A))	74
Filter efficiency (%)	99
Compressed air requirement	DIN ISO 8573-1, class 5/5/4 (7 bar)
Installation	ในอาคาร
Material	พลาสติกโรตอมอลด์
Dustbin volume (l)	15
Extraction arm diameter (mm)	160
Airflow (m <sup>3</sup> /h)	1200
Filter Area (m <sup>2</sup> )	13
Frequency (Hz)	50
No of phases	3
Filter type	ไส้กรองแบบตลับ
Number of filter elements	1
Filter material	Polyester PW13
Electric plug	ไม่มี
Power (kW)	2,2













## เครื่องดูดฝุ่นแบบเคลื่อนย้าย FilterBox 12M

รูปภาพ	Description	Power Voltage (V)	Arm length (m)	Mounting	Weight (kg)	Filter cleaning method	รุ่น
	FilterBox 12M	400	3 (Original)	เคลื่อนที่ได้	115	ใช้เครื่องจักรกล	12660163*
	FilterBox 12M	230	3 (Original)	เคลื่อนที่ได้	115	ใช้เครื่องจักรกล	12659963*
	FilterBox 12M	230	3 (Original)	เคลื่อนที่ได้	115	ใช้เครื่องจักรกล ,	12660363
	FilterBox 12M	230	3 (Original)	ติดตั้งกับพื้น	112	ใช้เครื่องจักรกล ,	12660463
	FilterBox 12M	400	3 (Original)	ติดตั้งกับพื้น	112	ใช้เครื่องจักรกล ,	12660663
	FilterBox 12M	400	3 (Original)	เคลื่อนที่ได้	115	ใช้เครื่องจักรกล ,	12660563
	FilterBox 12M	200	3 (Original)	เคลื่อนที่ได้	115	ใช้เครื่องจักรกล ,	12660763
	FilterBox 12M.	400	Without	ติดตั้งกับพื้น	112	ใช้เครื่องจักรกล	12686363*
	FilterBox 12M.	400	Without	เคลื่อนที่ได้	115	ใช้เครื่องจักรกล ,	12686963
	FilterBox 12M.	400	Without	เคลื่อนที่ได้	115	ใช้เครื่องจักรกล	12687063*
	FilterBox 12M.	400	Without	ติดตั้งกับพื้น	112	ใช้เครื่องจักรกล ,	12685163

\*Mechanical filter cleaning only

## เครื่องดูดฝุ่นแบบเคลื่อนย้าย FilterBox 12M

	อุปกรณ์เสริม	หมายเลขชิ้นส่วน
	Spotlight original, (LED) 24V, 5W	12376616*
	Handle eQ Filterbox	12376617
	Outlet with duct connection D=200mm	12376749
	Upgrade for motor cleaning	12373614
	Spark protection for Original/NEX MD-hood	10551335
	Filter-PW-FB-13	12332672
	Filter-PW HE-FB-15	12371106
	Filter PWA-FB-15	12371412
	HEPA filter H13 10m2 Filterbox	12376615
	HEPA filter H14 10m2 Filterbox	12376756
	Bags for Filterbox dust bin, 10pcs	12376618

\*Switch for light (no fan start)

# เครื่องดูดฝุ่นแบบเคลื่อนย้าย FilterBox 12M

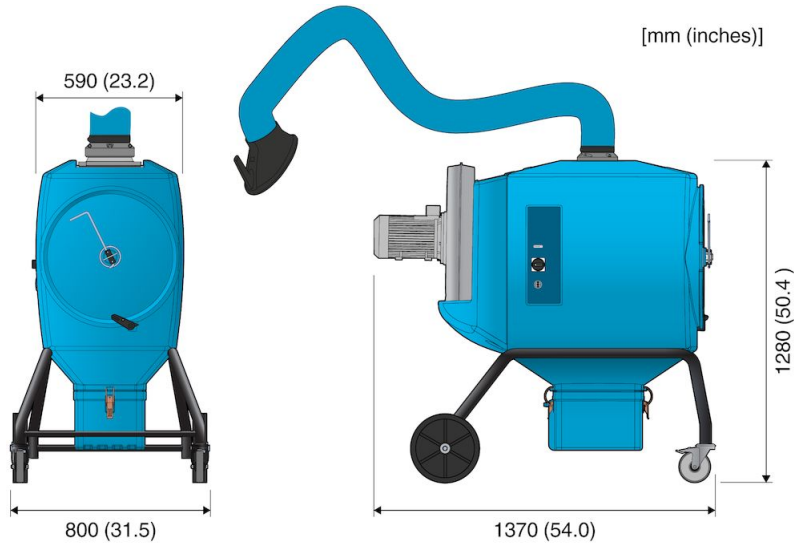

FilterBox 12M. Mobile

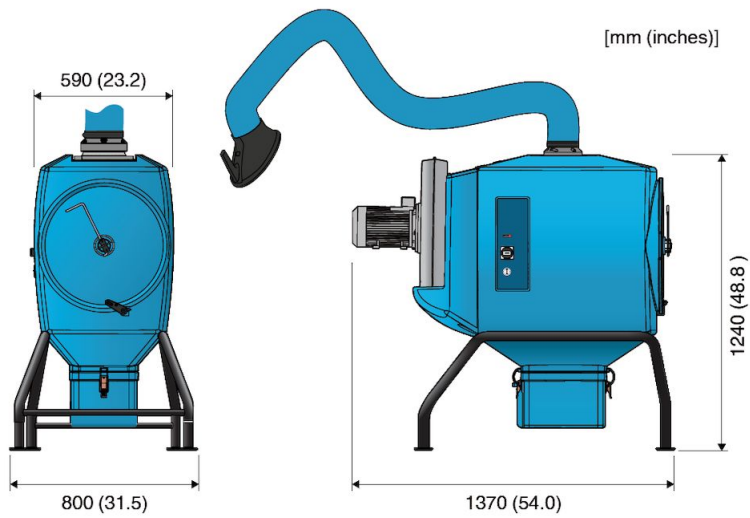

Floor mounted FilterBox 12M