

## NOM 11

### Filtr olejové mlhy.



Jednotka navržena pro odsávání a filtraci škodlivin vznikajících při soustružení, lisování, vytahování plechů a dále pro průmyslové mycí stroje, oplachování, apod. Účinné zařízení pro odsávání všech strojů pro obrábění kovů se vznikem olejové mlhy. Jednotka má ve standardním provedení integrovaný ventilátor. Všechny typy jsou vybaveny signalizací tlakové ztráty a indikátorem nutnosti vyčištění filtrační vložky. Vhodné pro emulze i čistý olej.

- Nízké provozní náklady
- Samočisticí olejový filtr
- Jednoduchá instalace
- Výtečná filtrační účinnost
- Malé zástavbové rozměry

Název produktu	NOM 11
Hlučnost (dB(A))	66,4
Stupeň krytí	IP 55
Účinnost filtrace (%)	97,5
Požadavky na stlačený vzduch	Ne
Spotřeba stlačeného vzduchu	Ne
Instalace	Vnitřní
Materiál	Tělo vyrobené z plechu s povrchovou úpravou práškovým lakováním.
Vhodné pro výbušný prach	False
Míra recyklovatelnosti (%)	86
Filtrační plocha (m <sup>2</sup> )	8,5
Kapacita (max. průtok m <sup>3</sup> /h)	1100
Pracovní teplota	5 - 60 °C
Frekvence (Hz)	50
Typ filtru	Vložka
Počet filtračních elementů	1
Materiál filtru	Skelné vlákno/polyester
Výkon (kW)	0,75



# NOM 11







Jméno datasheetu	Napětí (V)	Počet fází	Proud (A)	Hmotnost (kg)	[model]
NOM 11	230	1	5,7	148	12621768
NOM 11	400/230	3	1,7/2,9	153	12622268*
NOM 11 (bez ventilátoru)				136	12622668**
NOM 11 (bez ventilátoru)				131	12622568***
NOM 11	230	1	5,7	153	12621868*
NOM 11	400/230	3	1,7/2,9	148	12622168

\*Obsahuje filtr HEPA s plochou 16 m<sup>2</sup> a účinností 99,97%.

\*\*Dodáváno bez ventilátoru. Obsahuje filtr HEPA s plochou 16 m<sup>2</sup> a účinností 99,97%.

\*\*\*Dodáváno bez ventilátoru

## NOM 11

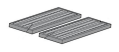
[accessory]		[partno]
	FMS 1,6 - 2,5	14502237
	Tlumič NOM 11	12373649
	Zásobník NOM 11, 18, 28	12373651
	Hadice s olejovým záchytem NOM	12373652
	Předfiltr 8,5 m2 NOM 11	12373654
	HEPA 16m2 NOM 11	12373646
	Hrubý předfiltr	12376294

## NOM 11

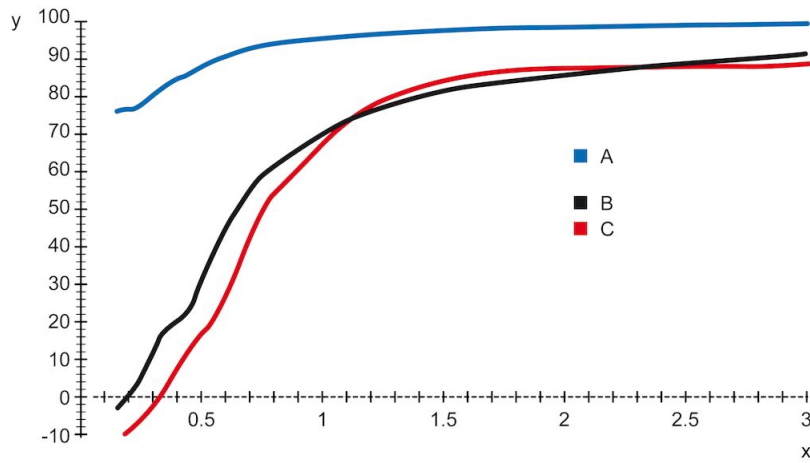

Y = účinnost (%), X = velikost částic (μm)

A = NOM filter, B = odstředivý filtr A, C = odstředivý filtr B

Účinnost NOM filtru v porovnání s odstředivými filtry.

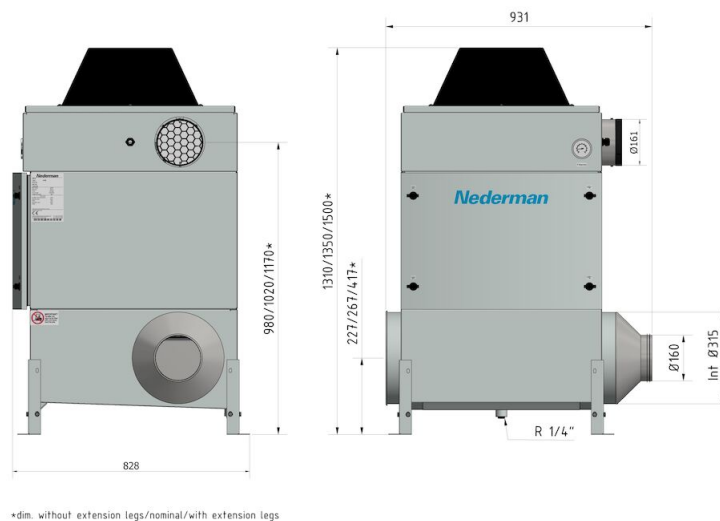

\*dim. without extension legs/nominal/with extension legs

## NOM 11

