

Фильтр масляного тумана NOM 11

Фильтр масляного тумана



Предназначен для процессов токарной обработки и фрезерования, для штамповочных, прессовальных, моечных машин, в том числе абразивоструйных. Во всех процессах обработки металлов с СОЖ этот тип фильтра устанавливается в систему воздухопроводов соединенных с каждой машиной. Все установки NOM оснащаются дифманометром для контроля уровня загрязнения фильтров, а также индикацией загрязнения, когда необходима самоочистка (самодренирование). Подходит для аэрозолей от эмульсий.

- Низкие затраты на обслуживание
- Самоосушающийся фильтр масляных аэрозолей
- Прост в установке
- Высокая степень фильтрации
- Made to take up very little space with integrated fan for most models

Наименование товара	Фильтр масляного тумана NOM 11
Уровень шума (дБ(А))	66,4
Класс защиты	IP 55
Эффективность фильтрации (%)	97,5
Требования к сжатому воздуху	No
Потребление сжатого воздуха	No
Установка	Снаружи помещения
Материал	Корпус выполнен из маслостойкого хорошо покрашенного листового металла.
Подходит для взрывоопасной пыли	False
Повторная переработка материалов (%)	86
Площадь фильтра (м²)	8.5
Производительность (макс. воздушный поток м3/час)	1100
Рабочая температура	5 - 60 C
Частота (Гц)	50
Тип фильтра	Картриджный фильтр
Количество фильтроэлементов	1
Фильтрующий материал	Glassfibre/Polyester
Мощность (кВт)	0,75



Фильтр масляного тумана NOM 11





Название листа технических данных	Напряжение (В)	Количество фаз	Сила тока (А)	Вес (кг)	[model]
NOM 11	230	1	5,7	148	12621768
NOM 11, HEPA	400/230	3	1,7/2,9	153	12622268*
NOM 11 (without fan)				136	12622668**
NOM 11 (without fan)				131	12622568***
NOM 11	230	1	5,7	153	12621868*
NOM 11	400/230	3	1,7/2,9	148	12622168

*Includes HEPA filter with 16 sqm filterarea and with 99,97 % efficiency.

**Delivered without fan. Includes HEPA filter with 16 sqm filterarea and with 99,97 % efficiency.

***Delivered without Fan.

Фильтр масляного тумана NOM 11

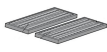
	[accessory]	[partno]
	FMS 1.6-2.5 Fan Manual Starter incl. motor protector 1.6-2.5A	14502237
	Глушитель NOM 11	12373649
	Контейнер NOM 11, 18, 28	12373651
	Шланг с масляной ловушкой NOM	12373652
	Main filter 8,5m2 NOM 11	12373654
	HEPA 16m2 NOM 11	12373646
	Coarse pre-filter	12376294

Фильтр масляного тумана NOM 11

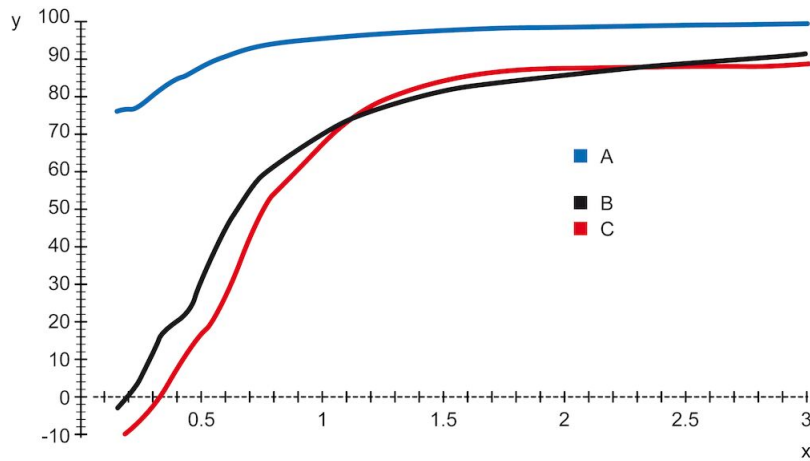

Y = эффективность (%), X = размер частиц (мкм)

A = фильтр NOM, B = центробежный фильтр A, C = центробежный фильтр B

Эффективность основного фильтра NOM по сравнению с типичными центробежными фильтрами, проверенными с помощью DOP

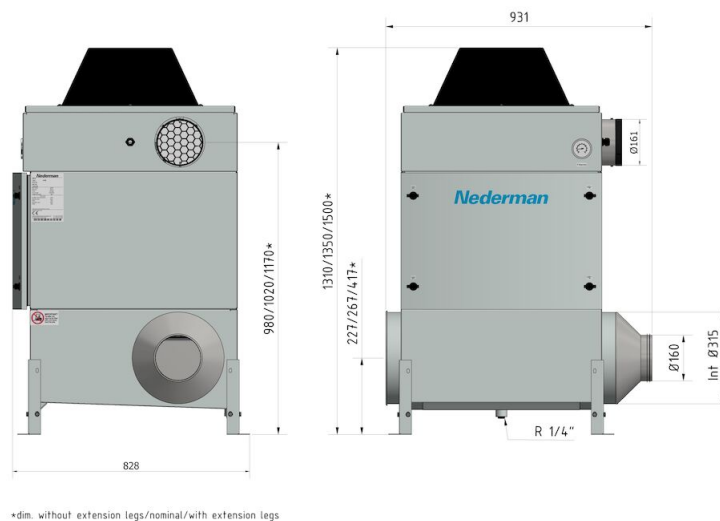

*dim. without extension legs/nominal/with extension legs

Фильтр масляного тумана NOM 11

