

NOM 18

Filtro de neblinas de aceite



Diseñados para aplicaciones de torneado y fresado, para máquinas de estampación y prensado de chapas de acero, lavadoras industriales, chorros de agua abrasivos, etc. En todo proceso de fabricación de metal con problemas de neblina de aceite, estos filtros se implementan mediante un sistema de conductos que conecta cada máquina. Todas las unidades están equipadas con un medidor de presión para controlar los filtros, así como una indicadores sobre la necesidad de limpieza (autodrenaje). Apto para neblinas de procedentes del uso de emulsiones.

- Bajos costes operativos
- Autodrenaje del aceite
- Fácil de instalar
- Alta eficiencia de filtración
- Diseñado para ocupar muy poco espacio

Nombre de producto	NOM 18
Nivel sonoro	63,8
Case de protección	IP 55
Eficacia de filtración (%)	97,5
Requerimientos de aire comprimido	No
Consumo aire comprimido	No
Instalación	Interior
Material	Carcasa fabricada en chapa metálica pintada resistente a aceites
Apropiado para polvo combustible	False
Material reciclado (%)	90
Superficie de filtración (m ²)	14
Capacidad (Máx. caudal m ³ /h)	1800
Operating Temperature	5 - 60 deg
Tipo de filtro	Cartucho
Número de elementos filtrantes	2
Potencia (kW)	1,1



NOM 18









Nombre para ficha de datos	Voltaje (V)	Frecuencia (Hz)	Fases	Material filtrante	Amperaje (A)	Peso (kg)	Modelo
NOM 18	230	50	1	Glassfibre	6,7	205	12631968
NOM 18 HEPA	230	50	1	Glassfibre	6,7	215	12632068*
NOM 18	400/230	50	3	Glassfibre	2,45/4,3	205	12632368
NOM 18. HEPA	400/230	50	3	Glassfibre	1,45/4,3	215	12632468*
NOM 18				Glassfibre		188	12632768**
NOM 18. HEPA				Glassfibre		198	12632868***
NOM 18 HEPA	220	60	1	Glassfibre/Polyester	2,37	215	12634268*
NOM 18	220	60	3	Glassfibre/Polyester	2,37	205	12634168
NOM 18	380	60	1	Glassfibre/Polyester	2,37	205	12634068

*Incluye filtro HEPA con área filtrante de 24 m² y eficiencia del 99,97%.

**Suministrado sin aspirador

***Incluye filtro HEPA con área filtrante de 24 m² y eficiencia del 99,97%. Entregado sin aspirador

NOM 18

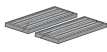
Accesorio		Referencia
	FMS 1,6 - 2,5	14502237
	FMS 6,3 - 10	14502537
	Silenciador NOM 18, 28	12373650
	Depósito de recogida de aceite y agua para NOM 11, 18 y 28	12373651
	Manguera de drenaje de aceite	12373652
	Cobertura de filtro NOM	12376746
	FMS 2,5 - 4,0	14502337
	Filtro HEPA NOM 18 (repuesto)	12373647
	Filtro principal NOM 18 repuesto	12373655
	Pre-filtro grueso	12376294

NOM 18

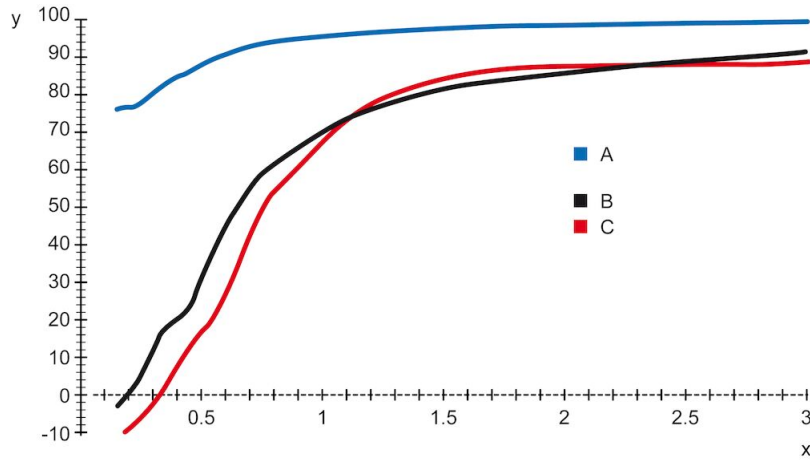

Y = Efficiency (%), X = Particle size (µm)

A = NOM filter, B = Centrifugal filter A, C = Centrifugal filter B

Efficiency of NOM main filter compared to typical centrifugal filters, tested with DOP.

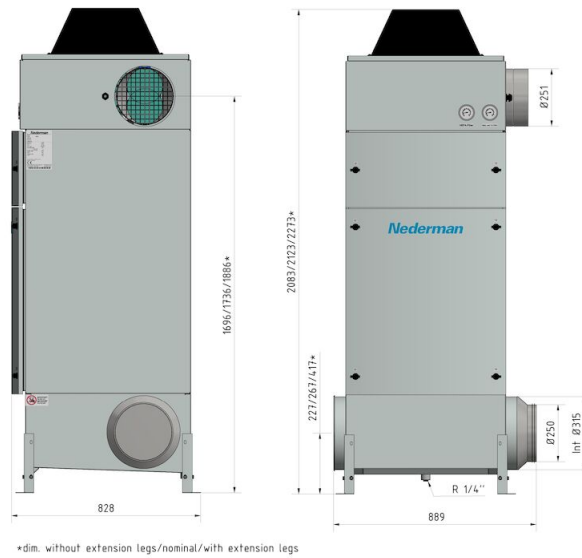

*dim. without extension legs/nominal/with extension legs

NOM 18

