

NOM 18

Filtr mgły olejowej



Zaprojektowane do obróbki tokarskiej i frezarskiej, do maszyn do tłoczenia i prasowania blach stalowych, pralek przemysłowych, strumieni ściernych itp. We wszystkich konstrukcjach metalowych z problemami z mgłą olejową filtry te będą pasować do systemu kanałów podłączonych do każdej maszyny. Wszystkie urządzenia są wyposażone w manometr do kontroli filtrów, a także wskaźnik konieczności czyszczenia (samoczynne opróżnianie). Nadaje się do mgły emulsyjnej.

- Niskie koszty konserwacji
- Samoczyszczący system filtrujący
- Prosta instalacja
- Wysoka skuteczność filtracji
- Zajmuje bardzo mało miejsca

Nazwa produktu	NOM 18
Poziom hałasu (dB(A))	63,8
Klasa zabezpieczenia	IP 55
Wydajność filtracyjna (%)	97,5
Zapotrzebowanie na sprężone powietrze	Nie
Zużycie sprężonego powietrza	Nie
Instalacja	wewnątrz
Materiał	Obudowa wykonana z olejoodpornej blachy lakierowanej na mokro.
Odpowiedni dla łatwopalnego pyłu	False
Recykling materiału (%)	90
Powierzchnia filtracyjna (m ²)	14
Pojemność (maks. przepływ powietrza m ³ /h)	1800
Operating Temperature	5 - 60 stopni
Rodzaj filtra	Kartridż
Ilość elementów filtracyjnych	2
Materiał filtracyjny	Glassfibre/Polyester
Moc (kW)	1,1



NOM 18







Nazwa na karcie charakterystyki	Napięcie zasilania (V)	Częstotliwość (Hz)	Liczba faz	Natężenie prądu (A)	Waga (kg)	Model
NOM 18	230	50	1	6,7	205	12631968
NOM 18 HEPA	230	50	1	6,7	215	12632068*
NOM 18	400/230	50	3	2,45/4,3	205	12632368
NOM 18 HEPA	400/230	50	3	1,45/4,3	215	12632468*
NOM 18 (bez wentylatora)					188	12632768**
NOM 18 HEPA (bez wentylatora)					198	12632868***
NOM 18 HEPA	220	60	1	2,37	215	12634268*
NOM 18	220	60	3	2,37	205	12634168
NOM 18	380	60	1	2,37	205	12634068

*Includes HEPA filter with 24 sqm filterarea and with 99,97 % efficiency.

**Delivered without Fan

***Delivered without Fan. Includes HEPA filter with 24 sqm filterarea and with 99,97 % efficiency.

NOM 18

Akcesoria		Nr części
	FMS 1,6-2,5	14502237
	FMS 6,3-10	14502537
	Tłumik NOM 18, 28	12373650
	Container NOM 11, 18, 28	12373651
	Hose with oil trap NOM	12373652
	Filter cover for NOM filter	12376746
	FMS 2,5-4,0	14502337
	HEPA filter NOM 18 (replacement)	12373647
	Mainfilter NOM 18 (replacement)	12373655
	Coarse pre-filter	12376294

NOM 18

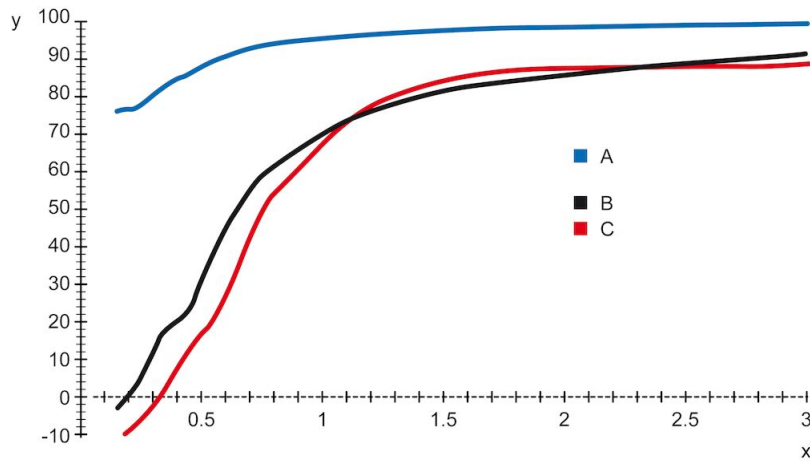

Y = Skuteczność (%), X = Wielkość cząstek (μm)

A = Filtr NOM, B = Filtr odśrodkowy A, C = Filtr odśrodkowy B

Skuteczność głównego filtra NOM w porównaniu z typowymi filtrami odśrodkowymi, testowane z DOP.

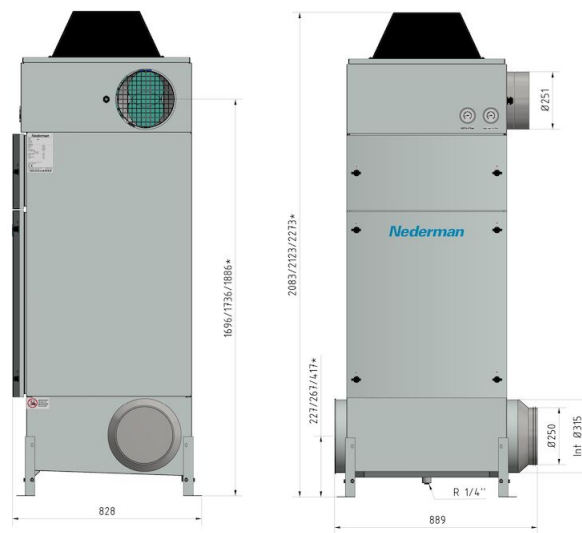

*dim. without extension legs/nominal/with extension legs

NOM 18

