

## NOM 18

### Oljedimsfilter



Avsedd för svarvning och fräsapplikationer, maskiner som stansar och pressar stålplåt, för industrivättmaskiner, för abrasiv vattenskärning, etc. Vid all metallbearbetning med problem med oljedimma kan dessa filter monteras i ett rörsystem som är anslutet till maskinerna. Alla enheter är försedda med tryckmätare för kontroll av filtren, samt en indikering för när filtren behöver rengöras (självdrenerande). Passar för emulsioner och raka oljor.

- Låga underhållskostnader
- Automatisk filterrensning
- Enkel installation
- Överlagsen avskiljningsgrad
- Framtaget för att ta liten plats

Produkt namn	NOM 18
Ljudnivå (dB(A))	63,8
Skyddsklassning	IP 55
Filter avskiljningsgrad (%)	97,5
Tryckluftsbehov	No
Tryckluftsförbrukning	Nej
Installation	Inomhus
Material	Hölje i pulverlackad plåt
Lämplig för explosivt damm	False
Återvinning (%)	90
Filterarea (m <sup>2</sup> )	14
Kapacitet (max luftflöde m <sup>3</sup> /h)	1800
Temperaturområde	5-60°
Typ av filter	Patron
Antal filter	2
Effekt (kW)	1,1



## NOM 18

Beskrivning	Matningsspänning (V)	Frekvens (Hz)	Faser	Filtermaterial	Ström (A)	Vikt (kg)	Model
NOM 18	230	50	1	Glasfiber	6,7	205	12631968*
NOM 18 HEPA	230	50	1	Glasfiber	6,7	215	12632068*
NOM 18	400/230	50	3	Glasfiber	2,45/4,3	205	12632368*
NOM 18 HEPA	400/230	50	3	Glasfiber	1,45/4,3	215	12632468*
NOM 18				Glasfiber		188	12632768**
NOM 18 HEPA				Glasfiber		198	12632868***
NOM 18 HEPA	220	60	1	Glassfibre/Polyester	2,37	215	12634268****
NOM 18 HEPA	380	60	3	Glassfibre/Polyester	2,37	215	12634368****
NOM 18	220	60	3	Glassfibre/Polyester	2,37	205	12634168
NOM 18	380	60	1	Glassfibre/Polyester	2,37	205	12634068









\*Inklusive HEPA-filter med 24 m<sup>2</sup> filterarea och 99,97% avskiljning

\*\*Levereras utan fläkt

\*\*\*Inklusive HEPA filter med 24 m<sup>2</sup> filterarea och 99,97% avskiljning. Levereras utan fläkt

\*\*\*\*Inklusive HEPA filter med 24 m<sup>2</sup> filterarea och 99,97% avskiljning

## NOM 18

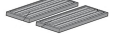
Tillbehör		Artikelnummer
	FMS 1.6-2.5 fläktstarter manuell med motorskydd 1,6-2,5A.	14502237
	FMS 6.3-10 fläktstarter manuell med motorskydd 6,3-10A.	14502537
	Ljuddämpare NOM 18, 28	12373650
	Container NOM 11, 18, 28	12373651
	Vattenlås NOM	12373652
	Filterskydd för NOM-filter	12376746
	FMS 2.5-4 fläktstarter manuell med motorskydd 2,5-4A.	14502337
	HEPA filter NOM 18 (replacement)	12373647
	Mainfilter NOM 18 (replacement)	12373655
	Grovt förfilter	12376294

## NOM 18



Y = Effektivitet (%), X = Partikelstorlek (µm)  
 A = NOM filter, B = Centrifugalfilter A, C = Centrifugalfilter B

Effektivitet hos NOM:s huvudfilter, jämfört med typiska centrifugalfilter, testat med DOP.

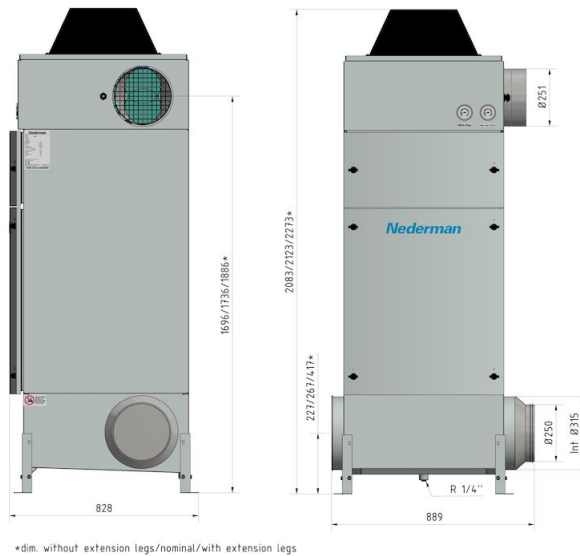

\*dim. without extension legs/nominal/with extension legs

## NOM 18

