

NOM 18

Yağ buharı filtresi



Tornalama ve frezeleme uygulamaları, ıstampalama ve presleme çelik plakalarına sahip makineler, endüstriyel yıkama makineleri, aşındırıcı su jetleri vs. için tasarlanmıştır. Yağ buharı sorunu olan tüm metal üretimlerinde, bu filtreler her bir makineye bağlanan bir kanal sistemine uyacaktır. Tüm modeller, filtre kontrolleri için bir basınç göstergesi ve bir temizlik (otomatik boşaltma) ihtiyacı göstergesiyle donatılmıştır. Emülsiyonlar ve saf yağlar için uygundur.

- Düşük bakım maliyeti
- Kendinden tahliyelı buhar filtresi
- Kolay montaj
- Üstün filtreleme verimliliği
- Çoğu modeli için entegre fanlarla çok az alan kaplayacak şekilde tasarlanmıştır.

Medya	NOM 18
Ses Düzeyi(dB(A))	63,8
Koruma sınıfı	IP 55
Filtreleme kalitesi (%)	97,5
Kompresor hava ihtiyacı	Hayır
Kompresor hava tüketimi	Hayır
Kurulum	[Indoor]
Materyal	Mahfaza toz kaplamalı sac metalden yapılmıştır.
Patlayıcı toz için ideal	False
Materyal Geridönüşüm (%)	90
Filtre alanı (m ²)	14
Kapasite(maks. Hava debisi m ³ /h)	1800
Operating Temperature	5 - 60 C
Filtre türü	[cartridge]
Filtre adedi	2
Filtre materyali	Fiberglas/Polyester
Güç (kW)	1,1



NOM 18

Bilgi Dökümanı ismi	Güç Volt (V)	Frekans(Hz)	Faz adedi	Amper(A)	Ağırlık (kg)	[model]
NOM 18	230	50	1	6,7	205	12631968
NOM 18 HEPA	230	50	1	6,7	215	12632068*
NOM 18	400/230	50	3	2,45/4,3	205	12632368
NOM 18 HEPA	400/230	50	3	1,45/4,3	215	12632468*
NOM 18 (fansız)					188	12632768**
NOM 18 HEPA (fansız)					198	12632868***
NOM 18 HEPA	220	60	1	2,37	215	12634268****
NOM 18	220	60	3	2,37	205	12634168
NOM 18	380	60	1	2,37	205	12634068









*24 metrekare filtre alanı ve %99,97 etkinliğe sahip HEPA filtre dahildir.

**Fansız olarak teslim edilir

***Fansız olarak teslim edilir. 24 metrekare filtre alanı ve %99,97 etkinliğe sahip HEPA filtre dahildir.

****24 metrekare filtre alanına ve %99,97 etkinliğe sahip HEPA filtre içermektedir.

NOM 18

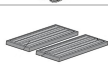
	[accessory]	[partno]
	FMS 1,6 - 2,5	14502237
	FMS 6,3 - 10	14502537
	Susturucu NOM 18, 28	12373650
	konteyner NOM 11, 18, 28	12373651
	Yağ tutuculu NOM hortum	12373652
	NOM filtre için filtre kapağı	12376746
	FMS 2,5 - 4,0	14502337
	HEPA filter NOM 18 (replacement)	12373647
	Mainfilter NOM 18 (replacement)	12373655
	Coarse pre-filter	12376294

NOM 18

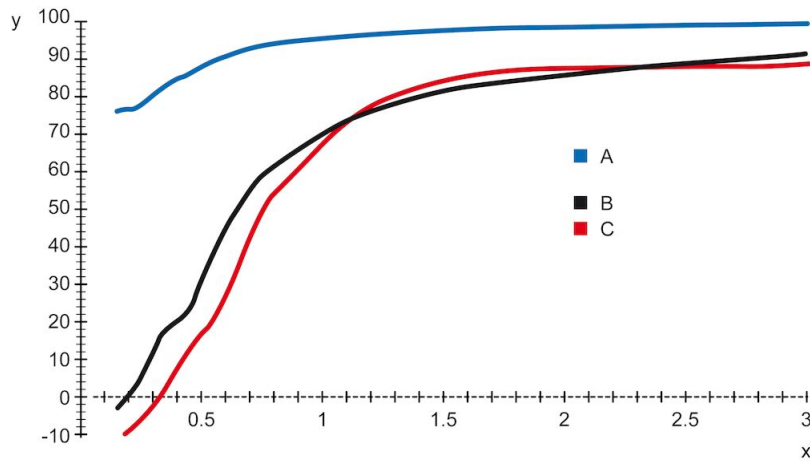

Y = Efficiency (%), X = Particle size (µm)

A = NOM filter, B = Centrifugal filter A, C = Centrifugal filter B

Efficiency of NOM main filter compared to typical centrifugal filters, tested with DOP.

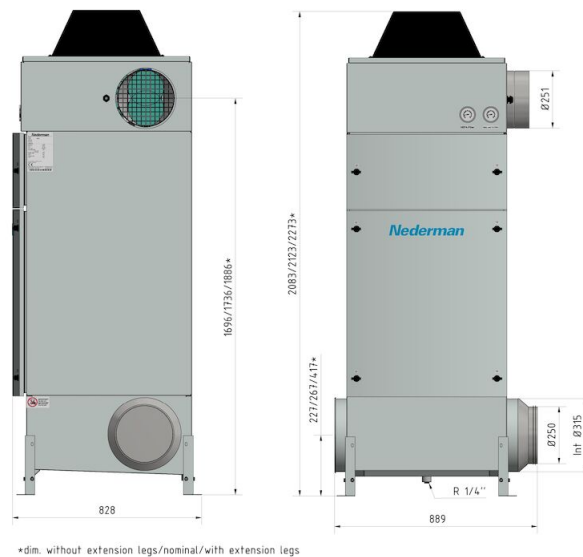

*dim. without extension legs/nominal/with extension legs

NOM 18

