

## Фильтр масляного тумана NOM 28

Фильтр масляного тумана



Предназначен для процессов токарной обработки и фрезерования, для штамповочных, прессовальных, моечных машин, в том числе абразивоструйных. Во всех процессах обработки металлов с СОЖ этот тип фильтра устанавливается в систему воздуховодов соединенных с каждой машиной. Все установки NOM оснащаются дифманометром для контроля уровня загрязнения фильтров, а также индикацией загрязнения, когда необходима самоочистка (самодренирование). Подходит для аэрозолей от эмульсий.

- Низкие затраты на обслуживание
- Самоосушающийся фильтр масляных аэрозолей
- Прост в установке
- Высокая степень фильтрации
- Made to take up very little space with integrated fan for most models

Наименование товара	Фильтр масляного тумана NOM 28
Уровень шума (дБ(А))	68,3
Класс защиты	IP 55
Эффективность фильтрации (%)	97,5
Требования к сжатому воздуху	No
Потребление сжатого воздуха	No
Установка	Снаружи помещения
Материал	Корпус выполнен из маслостойкого хорошо покрашенного листового металла.
Подходит для взрывоопасной пыли	False
Повторная переработка материалов (%)	88
Площадь фильтра (м²)	21
Производительность (макс. воздушный поток м3/час)	2800
Рабочая температура	5 - 60 C
Напряжение (В)	400/230
Частота (Гц)	50
Количество фаз	3
Тип фильтра	Картриджный фильтр
Количество фильтроэлементов	3
Фильтрующий материал	Glassfibre
Сила тока (А)	4,56/7,9
Мощность (кВт)	2,2



# Фильтр масляного тумана NOM 28







Название листа технических данных	Вес (кг)	[model]
NOM 28 (Without fan)	189	12642368*
NOM 28 (Without fan)	199	12642468**
NOM 28	230	12641768
NOM 28	240	12641868***

\*Delivered without Fan

\*\*Delivered without Fan. Includes HEPA filter with 40 sqm filterarea and with 99,97 % efficiency.

\*\*\*Includes HEPA filter with 40 sqm filterarea and with 99,97 % efficiency.

## Фильтр масляного тумана NOM 28

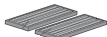
	[accessory]	[partno]
	FMS 6.3-10 Fan Manual Starter incl. Motorprotector 6.3-10A	14502537
	Глушитель NOM 18, 28	12373650
	Filter cover for NOM filter	12376746
	Контейнер NOM 11, 18, 28	12373651
	Шланг с масляной ловушкой NOM	12373652
	Mainfilter NOM 28, 112 (replacement, 4 sets of three cartridges needed for NOM 112)	12373680
	HEPA 40m2 NOM 28, 112 (replacement, 4 pcs needed for NOM 112)	12373648
	Coarse pre-filter	12376294

## Фильтр масляного тумана NOM 28

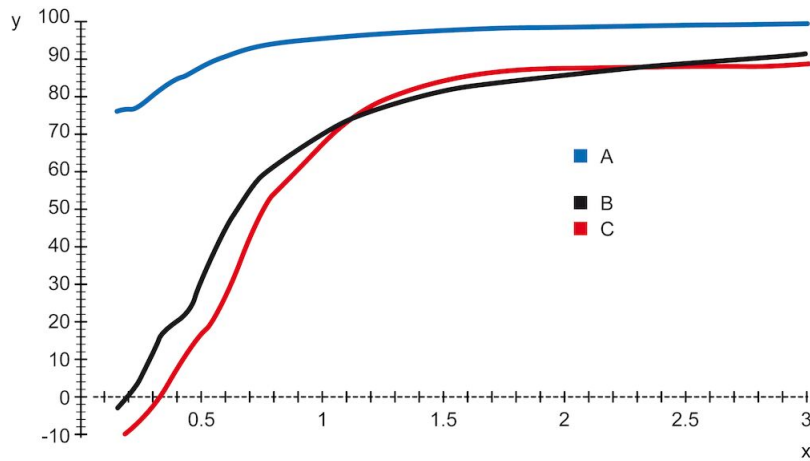

Y = эффективность (%), X = размер частиц (мкм)

A = фильтр NOM, B = центробежный фильтр A, C = центробежный фильтр B

Эффективность основного фильтра NOM по сравнению с типичными центробежными фильтрами, проверенными с помощью DOP

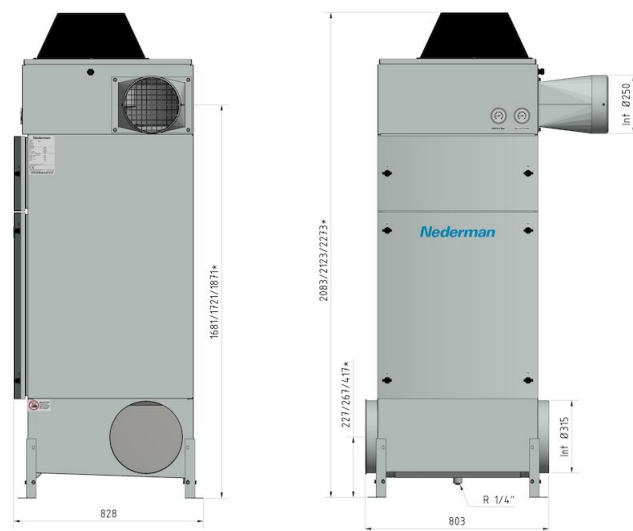

\*dim. without extension legs/nominal/with extension legs

## Фильтр масляного тумана NOM 28

